

# Bed

## 38 ITEMS

1. **B-80S-BR** 193349  
2. **B-80S-NA** 200801  
¥30,000 (税別) **M**  
W99×D207×H75×SH24cm

シングルベッド ロット1  
プリント紙化粧合板 すのこ  
2口コンセント付1500W 2個口 **F**

3. **B-80SD-BR** 204120  
4. **B-80SD-NA** 204137  
¥39,000 (税別) **M**  
W122×D207×H75×SH24cm

セミダブルベッド ロット1  
プリント紙化粧合板 すのこ  
2口コンセント付1500W 2個口 **F**

5. **B-80D-NA** 204175  
6. **B-80D-BR** 204168  
¥47,000 (税別) **M**  
W142×D207×H75×SH24cm

ダブルベッド ロット1  
プリント紙化粧合板 すのこ  
2口コンセント付1500W 3個口 **F**

7. **B-81S-BR** 193363  
8. **B-81S-NA** 204359  
¥41,000 (税別) **M**  
W100×D207×H75×SH24cm

シングルベッド ロット1  
プリント紙化粧合板 すのこ  
2口コンセント付1500W 2個口 **F**

9. **B-81SD-NA** 204151  
10. **B-81SD-BR** 204144  
¥52,000 (税別) **M**  
W122×D207×H75×SH24cm

セミダブルベッド ロット1  
プリント紙化粧合板 すのこ  
2口コンセント付1500W 2個口 **F**

11. **B-81D-BR** 204182  
12. **B-81D-NA** 204199  
¥62,000 (税別) **M**  
W142×D207×H75×SH24cm

ダブルベッド ロット1  
プリント紙化粧合板 すのこ  
2口コンセント付1500W 3個口 **F**



コンセント付

※写真はシングルベッドです。  
※マットは別売りです。



コンセント付

※写真はシングルベッドです。  
※マットは別売りです。



※写真はセミダブルベッドです。



※写真はダブルベッドです。



収納付



コンセント付

※マット使用時



コンセント付

※マット使用時



コンセント付

※マット使用時



収納付



LED照明付

13. **B-90S-BR** 204205  
14. **B-90S-NA** 204212  
¥44,000 (税別) **M**  
W99×D207×H75×SH24cm

引き出し付きベッド ロット1  
プリント紙化粧合板 すのこ  
2口コンセント付1500W 3個口 **F**

15. **B-91S-NA** 204236  
16. **B-91S-BR** 204229  
¥55,000 (税別) **M**  
W99×D207×H75×SH24cm

引き出し付きベッド ロット1  
プリント紙化粧合板 すのこ  
2口コンセント付1500W 3個口 **F**

17. **B-82S-BR** 193356  
¥42,000 (税別) **M**  
W100×D207×H75×SH24cm  
ベッド ロット1  
プリント紙化粧合板 すのこ  
2口コンセント付1500W LED照明付 2個口 **F**

※マットは別売りです。



**B-541S-BR** 171293

¥47,000 (税別) **M**

W208×D100×H75×SH30cm

シングルベッド ロット1  
強化プリント紙化粧合板 ウッドスプリング 2個口 **E**

※マットは別売りです。



**PM-619** 176342

¥51,000 (税別) **M**

W199×D97×H90×SH21.5cm

バーニー ベッド ロット1  
天然木(パイン) ラッカー塗装 すのこ 2個口 **E**

※マットは別売りです。



**GUY-656** 195947

¥59,000 (税別) **M**

W101.5×D201×H90×SH22cm

ロブ ベッド ロット1  
天然木(ミンディ) ラッカー塗装 すのこ 2個口 **E**



**B-241S-BK** 068456

¥31,000 (税別) **M**

W215×D99×H93×SH31cm

シングルベッド ロット1  
スチール(粉体塗装) ウッドスプリング 2個口 **E**

※マットは別売りです。



**B-29S-BK** 189595

¥40,000 (税別) **M**

W210×D104×H90/51×SH33cm

ベッド ロット1  
スチール(粉体塗装) 天然木(ビーチ)  
ウッドスプリング 2個口 **E**

※マットは別売りです。



**B-28S-DBR** 189588

¥43,000 (税別) **M**

W205×D105×H91/51×SH33cm

ベッド ロット1  
スチール(粉体塗装) 天然木化粧繊維板(桐)  
ウッドスプリング 2個口 **E**



**BW-777NA** 185481

¥38,500 (税別) **M**

W195×D97×H35cm

ボンネル デイベッド ロット1  
ポリエステル コイル数256 **E**



**BW-888NA** 198610

¥41,000 (税別) **M**

W195×D97×H35cm

2分割 ボンネル デイベッド ロット1  
ポリエステル コイル数262 **E**

※写真はシングルサイズです。



1. **MB-221-S** 204243

¥21,000 (税別)

W195×D97×H16.5cm

ボンネルコイルマットレス  
シングル ロット1  
ポリエステル コイル数352

圧縮ロール梱包

2. **MB-222-SD** 204250

¥29,000 (税別)

W195×D120×H16.5cm

ボンネルコイルマットレス  
セミダブル ロット1  
ポリエステル コイル数416

3. **MB-223-D** 204267

¥41,000 (税別) **◆**

W195×D140×H16.5cm

ボンネルコイルマットレス  
ダブル ロット1  
ポリエステル コイル数480

※写真はシングルサイズです。



1. **MP-321-S** 201044

¥25,000 (税別)

W195×D97×H17.5cm

ポケットコイルマットレス  
シングル ロット1  
ポリエステル コットン コイル数465

圧縮ロール梱包

2. **MP-322-SD** 201051

¥37,000 (税別)

W195×D120×H17.5cm

ポケットコイルマットレス  
セミダブル ロット1  
ポリエステル コットン コイル数589

3. **MP-323-D** 201068

¥43,000 (税別) **◆**

W195×D140×H17.5cm

ポケットコイルマットレス  
ダブル ロット1  
ポリエステル コットン コイル数682



※折りたたみ時

**BM-200S** 175390  
 ¥30,000 (税別)  
 W195×D97×H6cm  
 コスミック 3D マットレス ロット1  
 中材:ウレタンフォーム ポリエチレン 側地:ポリエステル100%

**通気性抜群!**  
 樹脂ファイバーの  
 3次元スプリング構造



樹脂ファイバーの3次元スプリング構造で寝ている間の体動をサポートし、寝返りがしやすいマットレスです。



樹脂ファイバーの隙間が空気の通り道をつくるので、通気性に優れています。



樹脂ファイバーと低反発ウレタンフォームを使用した両面使用可能なマットレスです。



**ウレタンフォームで3次元に  
 カラダの圧力を分散!  
 快適な寝心地に!**

寝たときに肩や腰など身体の1ヶ所に負担がかからず体圧が分散されます。睡眠時に自然な体勢をサポートすることにより、質の高い睡眠を得ることができます。



圧縮ロール梱包

シングルサイズ  
**BM-101S** 166121  
 ¥31,500 (税別)  
 W200×D100×H6.5cm  
 エアフロー三つ折  
 ウレタンフォームマットレスS ロット1  
 中材:ウレタンフォーム(ミクセルキューブ)  
 側地:ポリエステル(メッシュ)

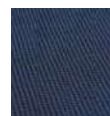

※生地アップ



※折りたたみ時

シングルサイズ  
**BM-100S** 166091  
 ¥31,500 (税別)  
 W200×D100×H8cm  
 エアフロー  
 ウレタンフォームマットレスS ロット1  
 中材:ウレタンフォーム(ミクセルキューブ)  
 側地:ポリエステル(メッシュ)



圧縮ロール梱包

**mixel® CUBE 使用**

ウレタンを均一のサイコロ状にカットし固めたウレタンフォームのクッション材は特許申請済です。サイコロ状のウレタンは大きさが均一なので、品質が安定し、どの部分で寝ても変わらぬ寝心地になります。また、ウレタンの隙間が空気の通り道をつくるので、通気性に優れています。ウレタンの高弾性で寝ている間の体動をサポートし、寝返りがしやすいマットレスです。

**イノアックコーポレーション独自開発  
 mixel® CUBE とは?**



サイコロ状にカットされたウレタンを固めました。



**表面のプロファイル加工**

ミクセルキューブウレタンをプロファイル加工しました。寝たときに、身体の1ヶ所に負担がかからず、体圧が分散。寝返りもしやすいため快適な睡眠をサポートします。



ウレタンの凹凸が体を支えます。



プロファイル加工されたミクセルキューブ

# AEROFLOW

## NUAGE

ふわっとして  
ゆっくり沈み込む  
やさしい寝心地  
“エアロフロー  
ニューアージュ”

POINT 1 桃を包み込むクッション材から  
生み出されたスパゲッティ加工

ウレタンフォームにスリットを入れて編み込んだような、特許技術のスパゲッティ加工を採用。羽毛のようなふわとした感触と抜群の通気性を発揮します。また、スリットが身体のラインに合わせて沈み込み、理想的な寝姿勢を保ちます。

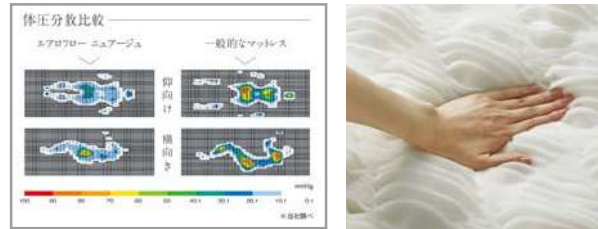

POINT 2 女性のために開発された、  
ふんわり優しく包み込まれるような寝心地

ソフトウレタンフォームと低反発ウレタンフォームの「ダブルフィーリング構造」を採用。ふわとしたファーストタッチから、ゆっくりと沈み込む雲の上のような寝心地で、繊細な女性の身体をやさしく包みこみます。

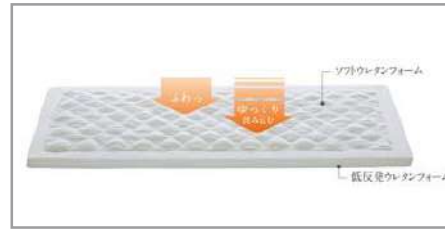

POINT 3 やわらかな手触りを追求した  
膨れ織り生地を採用

伸縮性のあるニット生地の「膨れ織り®」を採用することで、やさしく繊細な手触りを実現しました。

※生地と生地間に化繊織りを入れた織り方

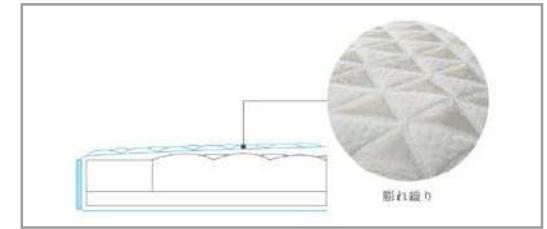

AF-1004

¥21,000 (税別)  
W58×D39×H10cm  
ニューアージュピロー ロット1  
中材:ウレタンフォーム  
アウターカバー表面/側面:ポリエステル100%  
アウターカバー底面:綿100%  
インナーカバー:ポリエステル100%

アウター  
カバー  
手洗い  
OK



## FACET

独自構造の六角形  
で包み込む  
次世代マットレス  
“エアロフロー  
ファセット”

POINT 1 六角形が身体を  
やさしく包み込むハニカム構造

荷重により六角形状に沈み込む独自構造を採用。仰向けは面で支え、特に横向きは曲面で肩をやさしく包み込むことで抜群の体圧分散性を発揮し、スムーズな寝返りをサポートします。

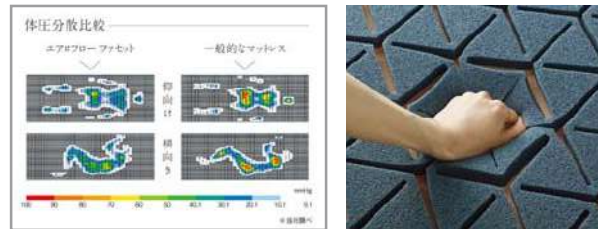

POINT 2 お母さんに抱っこされるような心地よさ  
人肌にそっくりな素材を採用

やわらかくキメ細かいしっとりとした人肌の感触を再現。程よく身体を包み込み、心地よい睡眠をサポートします。

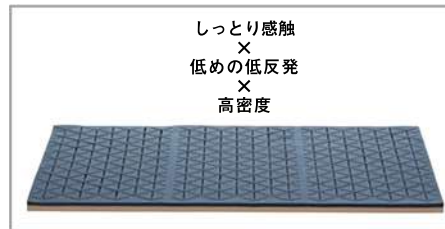

POINT 3 無数のスリットで通気性も抜群

ハニカム構造のベンチレータースリットが空気をスムーズに流します。また、敷きふとんは底面に凸凹加工を施したフィルターフォームを採用し、湿気と熱気を外に逃がします。

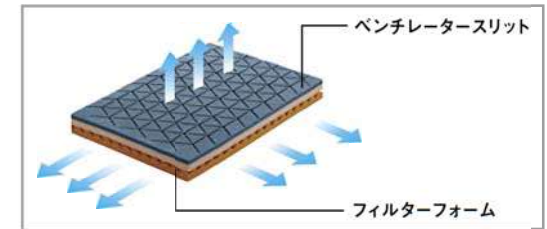

アウター  
カバー  
手洗い  
OK

AF-1000

¥55,000 (税別)  
W97×D195×H5cm  
ファセットトップマット ロット1  
中材:ウレタンフォーム  
アウターカバー表面/側面:ポリエステル100%  
アウターカバー底面:綿100%



アウター  
カバー  
手洗い  
OK

AF-1001

¥76,000 (税別) ◆  
W97×D201×H10cm  
ファセット3折りマット ロット1  
中材:ウレタンフォーム  
アウターカバー表面/側面:ポリエステル100%  
アウターカバー底面:綿100%



アウター  
カバー  
手洗い  
OK

AF-1002

¥21,000 (税別)  
W58×D38×H9cm  
ファセットピロー ロット1  
中材:ウレタンフォーム  
アウターカバー表面/側面:ポリエステル100%  
アウターカバー底面:綿100%



# Desk & Chair

## 59 ITEMS

1



2



3



4



背もたれが折りたためます。



アームを折りたたむことができます。

5



6



ヘッドの高さ調整可



アームの高さ調整可

new

1. **OFC-30SBL** 208975

2. **OFC-30GY** 208968

¥22,500 (税別)

W59×D63×H91~101×SH42~52cm

オフィスチェア ロット1  
ポリプロピレン ナイロン ポリエステル  
昇降機能 ロッキング機能



new

3. **OFC-31SBL** 208999

4. **OFC-31GY** 208982

¥24,000 (税別)

W58.5×D58.5×H93~103×SH45~55cm

オフィスチェア ロット1  
ポリプロピレン ナイロン ポリエステル  
昇降機能 ロッキング機能



new

5. **OFC-32GY** 209019

6. **OFC-32BK** 209002

¥33,000 (税別)

W69×D66×H115~131×SH43~53cm

オフィスチェア ロット1  
ポリプロピレン ナイロン ポリエステル  
昇降機能 ロッキング機能





7



8



背面にハンガーが付いています。



9



10



アームの高さ調整可



アームを折りたたむことができます。



11



12



アームを折りたたむことができます。

**new**  
7. **OFC-40GR** 208913

8. **OFC-40GY** 208920  
¥22,500 (税別)

W57×D67×H96~104×SH43~51cm

オフィスチェア ロット1  
スチール(クロームメッキ)  
ポリプロピレン ポリエステル  
昇降機能 ロッキング機能



9. **OFC-21BE** 203666

10. **OFC-21BL** 203673  
¥43,000 (税別)

W64×D67×H101~109×S45~53cm

オフィスチェア ロット1  
ポリプロピレン ナイロン  
ポリウレタン ポリエステル  
昇降機能 ロッキング機能



11. **OFC-22BK** 203680

12. **OFC-22GY** 203697  
¥48,000 (税別)

W62×D63×H94~102×SH47~55cm

オフィスチェア ロット1  
ポリプロピレン ナイロン ポリウレタン  
ポリエステル ソフトレザー  
昇降機能 ロッキング機能





13. OFC-11BK 203611

14. OFC-11WH 203628

¥24,500 (税別)

W58×D60×H91～99×SH45～53cm

オフィスチェア ロット1  
ポリプロピレン ナイロン ポリエステル  
昇降機能 ロッキング機能



15. OFC-10BK 203598

16. OFC-10WH 203604

¥22,500 (税別)

W59×D60×H92～100×SH45～53cm

オフィスチェア ロット1  
ポリプロピレン ナイロン ポリエステル  
昇降機能 ロッキング機能



17. RKC-88BK 195398

18. RKC-88BE 195381

¥35,500 (税別)

W64×D67×H90～100×SH48～58cm

デスクチェア ロット1  
スチール(クロームメッキ)  
ソフトレザー 昇降機能  
ロッキング機能



19. OFC-20BE 203635

20. OFC-20BK 203642

21. OFC-20GR 203659

¥30,000 (税別)

W64×D62×H93～101×SH44～52cm

オフィスチェア ロット1  
ポリプロピレン ナイロン ポリウレタン  
ポリエステル 昇降機能 ロッキング機能



22



23



24 new color



25 new color



26



new  
22. **RKC-401GY** 211005  
23. **RKC-401PK** 211012  
¥20,000 (税別)

W54×D50×H64~72×SH43~51cm  
デスクチェア ロット2 (小箱入) (アソート可)  
スチール (粉体塗装) ポリエステル  
昇降機能



24. **ROL-300GY** 206332  
25. **ROL-300BK** 205325  
26. **ROL-300BL** 202621  
¥22,500 (税別)

W55×D56×H71~80×SH43~52cm  
ロール デスクチェア ロット1  
スチール (粉体塗装) ポリエステル  
昇降機能



27. **KGI-109BR** 168767  
28. **KGI-109BE** 168729  
¥19,000 (税別)

W43×D49×H82~92×SH48~58cm  
デスクチェア ロット2 (小箱入) (アソート可)  
スチール (粉体塗装)  
BR:ソフトレザー BE:コットン 麻  
昇降機能



27



28



29



31



30



32



33



※折りたたみ時

29. **RKC-301BR** 169948  
30. **RKC-301WH** 169955  
31. **RKC-301BK** 169931  
¥16,000 (税別)

W40×D48×H64~74×SH40~50cm  
デスクチェア ロット2 (小箱入) (アソート可)  
スチール (クロームメッキ) ソフトレザー 合皮  
昇降機能



32. **PC-21BK** 189113  
33. **PC-21WH** 189120  
¥13,500 (税別)

W41×D54×H85×SH45cm  
フォールディングチェア ロット2  
スチール (粉体塗装) 積層合板 (ラッカー塗装)





**new**  
**MIP-97BK** 209217  
¥30,000 (税別)  
W100×D45×H72cm

デスク ロット1  
スチール (粉体塗装) 合成樹脂化粧合板  
コットン ポリエステル



**CL-502BK**  
¥14,500 (税別)

※引き出しは左右対応



**PT-526BR** 113606

¥20,000 (税別)  
W110×D70 (40) ×H72cm

L型デスク ロット1  
スチール (粉体塗装) 合成樹脂化粧合板



**PT-461BR** 070060

¥31,000 (税別)  
W120×D65×H120 (天板72) cm

デスク ロット1  
スチール (粉体塗装) メラミン化粧合板



PRICE  
DOWN

**PT-901WH** 167067

¥20,000 → ¥13,000 (税別)  
W80×D45×H72cm

ハック デスク ロット1  
スチール (粉体塗装) メラミン化粧合板



1

**1. TPN-32BK** 200054

**2. TPN-32GR** 194384  
¥31,000 (税別)

W70×D35×H75cm

ラルド デスク ロット1  
スチール (粉体塗装) ハンマートーン仕上



2



**LE-301NA** 189908

¥22,000 (税別)  
W90×D35×H72cm

デスク ロット1  
強化プリント紙化粧合板  
2口コンセント付 合計1500W



**VET-632**

¥27,000 (税別)



**PM-309** 190232

¥52,000 (税別) ㊟  
W112×D45×H70cm

ティンバー デスク ロット1  
天然木 (ミンディ) ラッカー塗装



**PM-303**

¥22,000 (税別)



2



※折りたたみ時

**1. PT-780BK** 189687

**2. PT-780WH** 189694  
¥9,000 (税別)

W64×D45×H79 (天板69) cm

フォールディングデスク ロット2 (小箱入) (アソート可)  
スチール (粉体塗装) 合成樹脂化粧合板



**PC-21BK**  
¥13,500 (税別)

2

1



※折りたたみ時

**1. PT-22WH** 189212

**2. PT-22BK** 189205  
¥19,500 (税別) ◆

W86×D52×H88 (天板70) cm

フォールディングデスク ロット1  
スチール (粉体塗装) メラミン化粧合板



**TEC-61**  
¥16,500 (税別)



※折りたたみ時

**PT-781BK** 189700

¥21,500 (税別)  
W90×D40×H72cm

フォールディングデスク ロット1  
スチール (粉体塗装) 天然木化粧繊維板 (アッシュ)



PRICE  
DOWN

**OL-855** 193332

¥17,000 → ¥14,000 (税別)  
W90×D55×H85 (天板69.5) cm

デスク ロット1  
合成樹脂化粧繊維板 強化プリント紙化粧合板



**CFS-517** 120888  
 ¥25,000 (税別)  
 W75×D45×H70cm  
 フォレ デスク ロット1  
 天然木(パイン) オイル仕上



**CFS-775** 133253  
 ¥40,000 (税別)  
 W90×D50×H72cm  
 フォレ デスク ロット1  
 天然木(パイン) オイル仕上



**COL-028** 149940  
 ¥50,000 (税別) ◆  
 デスク: W70×D41×H72cm  
 スツール: W40×D30×H42cm  
 プロッサム デスク&スツール ロット1  
 天然木(パイン) 天然木化粧繊維板(アッシュ) ラッカー塗装



**CFS-843** 146314  
 ¥50,000 (税別) ◆  
 デスク: W80×D40×H70cm  
 スツール: W36×D28×H42cm  
 ルーアン デスク&スツール ロット1  
 天然木(パイン) オイル仕上 引出付



**CL-785CRD** 123445  
 ¥10,000 (税別)  
**CL-787TNA** 123445  
 ¥30,000 (税別)  
 W90×D45×H70cm  
 バンビ デスク ロット1  
 天然木(アッシュ) 天然木化粧繊維板(アッシュ) ウレタン塗装



**NET-725** 188758  
 ¥25,500 (税別)  
 W90×D45×H72cm  
 ヴェルト デスク ロット1  
 天然木(アカシア) ウレタン塗装

**NET-720**  
 ¥22,000 (税別)



**TAC-243WAL** 137039  
 ¥30,000 (税別)  
 W90×D45×H70cm  
 トムテ デスク ロット1  
 天然木(ラバーウッド) 天然木化粧繊維板(ウォルナット) ウレタン塗装

**TAC-908CBR**  
 ¥20,000 (税別)



**TAC-311WAL** 068326  
 ¥41,000 (税別) ◆  
 W120×D53×H72cm  
 トムテ デスク ロット1  
 天然木(ラバーウッド) 天然木化粧繊維板(ウォルナット) ウレタン塗装 引出付



**COD-456BR** 113552  
 ¥27,000 (税別)  
 W100×D33×H74cm  
 オープ コンソール ロット1  
 天然木(桐) 天然木化粧繊維板(桐) ラッカー塗装



**COL-016** 131495  
 ¥40,000 (税別)  
 W109×D43×H79cm  
 プロッサム コンソール ロット1  
 天然木(パイン) 天然木化粧繊維板(アッシュ) ラッカー塗装



**BOS-009** 157648  
 ¥37,000 (税別)  
 W109×D43×H79cm  
 ドルチェ コンソール ロット1  
 天然木(パイン) 天然木化粧繊維板(アッシュ) ラッカー塗装



**WE-315** 186563  
 ¥78,000 (税別) ◆  
 W140×D45×H80cm  
 キャラバン コンソール ロット1  
 天然木(パイン) ラッカー塗装

# Dining

## 450 ITEMS

**new**  
1. **JPT-251OAK** 207152  
¥76,000 (税別) ⑤

W150×D80×H3cm  
ダイニングテーブル 天板 150 ロット1  
天然木(オーク) ウレタン塗装  
※天板のみの価格です。

**new**  
2. **JPT-251WAL** 207169  
¥88,000 (税別) ⑤

W150×D80×H3cm  
ダイニングテーブル 天板 150 ロット1  
天然木(ウォルナット) ウレタン塗装  
※天板のみの価格です。

**new**  
3. **JPT-252OAK** 207176  
¥88,000 (税別) ⑥

W180×D80×H3cm  
ダイニングテーブル 天板 180 ロット1  
天然木(オーク) ウレタン塗装  
※天板のみの価格です。

**new**  
4. **JPT-252WAL** 207183  
¥100,000 (税別) ⑥

W180×D80×H3cm  
ダイニングテーブル 天板 180 ロット1  
天然木(ウォルナット) ウレタン塗装  
※天板のみの価格です。

**new**  
5. **JPT-253A** 207206  
¥16,000 (税別)

W66×D15.5×H68.5cm  
ダイニングテーブル 脚(2脚組) ロット1  
スチール(粉体塗装)  
アジャスター付  
※脚のみの価格です。

**new**  
6. **JPT-253B** 207190  
¥16,000 (税別)

W56×D30.5×H69.5cm  
ダイニングテーブル 脚(2脚組) ロット1  
スチール(粉体塗装)  
アジャスター付  
※脚のみの価格です。

※天板セット用のボルト付属しています。



**PC-463BK**  
¥23,000 (税別)



**PC-463WAL**  
¥23,000 (税別)

組み合わせ例  
JPT-251OAK + JPT-253B  
(¥76,000) (¥16,000)

組み合わせ例  
JPT-252WAL + JPT-253A  
(¥100,000) (¥16,000)

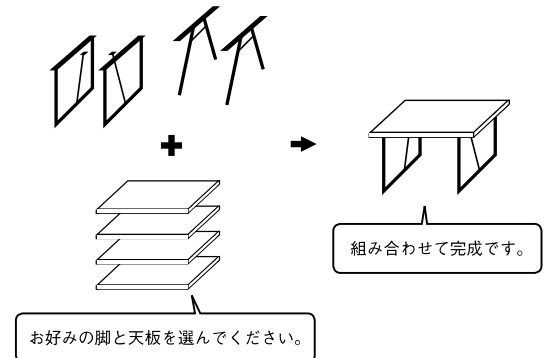
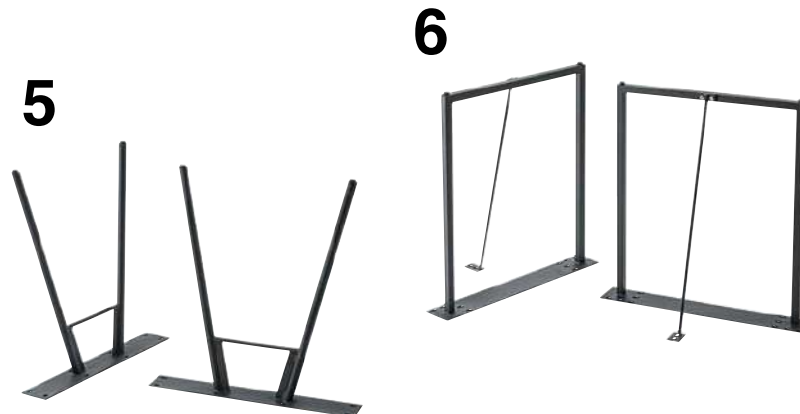

7



CL-511BK  
¥23,000 (税別)

8



CYK-10BK  
¥15,800 (税別)

9



HS-260CAA  
¥55,000 (税別)

HS-260CAC  
¥60,000 (税別)

new  
7. END-226WH 210169  
8. END-226BK 210152  
¥31,000 (税別)  
W75×D75×H70.5cm  
カフェテーブル ロット1  
天然木(パイン) ラッカー塗装  
スチール (粉体塗装) アジャスター付

new  
9. END-354T 210138  
¥33,000 (税別)  
W110×D60×H68cm  
ダイニングテーブル ロット1  
天然木(化粧繊維板(オーク))  
ラッカー塗装 スチール (粉体塗装)  
アジャスター付

new  
10. JPB-95OAK 207466  
11. JPB-95WAL 207473  
¥76,000 (税別) ㊦  
約W150×D80×H73cm  
ルカ ダイニングテーブル ロット1  
OAK:天然木化粧繊維板(オーク)  
WAL:天然木化粧繊維板(ウォルナット)  
ウレタン塗装 スチール (粉体塗装)

10



CYK-10NV  
¥15,800 (税別)

11



12



CYK-10BK  
CYK-10CA  
¥15,800 (税別)

13

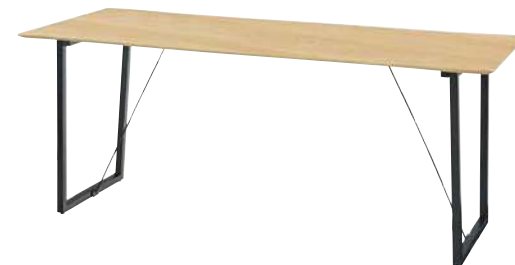

new  
12. JPB-96WAL 207497  
13. JPB-96OAK 207480  
¥88,000 (税別) ㊦  
約W180×D80×H73cm  
ルカ ダイニングテーブル ロット1  
WAL:天然木化粧繊維板(ウォルナット)  
OAK:天然木化粧繊維板(オーク)  
ウレタン塗装 スチール (粉体塗装)



天板に切り込みのデザインが施されています。

new  
14. ACE-911BR 210008  
15. ACE-911NA 210015

¥63,000 (税別) ㊦  
W150×D80×H72cm  
ダイニングテーブル ロット1  
BR:天然木化粧合板(ウォルナット)  
天然木(アカシア)  
NA:天然木化粧合板(アッシュ)  
天然木(ラバーウッド)  
ウレタン塗装  
アジャスター付



ACE-910BR  
¥20,000 (税別)

new  
16. HOT-883NA 208401  
¥70,000 (税別) ㊦

W150×D80×H72cm  
ダイニングテーブル ロット1  
天然木(アッシュ)  
天然木化粧繊維板(アッシュ)  
ウレタン塗装

new  
17. VET-831T 210053  
¥62,000 (税別) ㊦

W150×D90×H74cm  
オスカー ダイニングテーブル ロット1  
天然木化粧繊維板(アッシュ)  
天然木(ラバーウッド)  
ウレタン塗装



NOC-11LGY  
NOC-11DGY  
¥23,000 (税別)

18. VET-631T 176793  
¥62,000 (税別) ㊦

W150×D90×H74cm  
オスカー ダイニングテーブル ロット1  
天然木化粧繊維板(アッシュ)  
天然木(ラバーウッド)  
ウレタン塗装



VET-830NV  
¥24,000 (税別)



VET-630  
¥25,000 (税別)

15



14



16



17



18



19 new color



21 new color



23 new color



19. VET-333TBR 205288  
 20. VET-333TNA 202072  
 ¥56,000 (税別) ㊦  
 W130×D80×H63cm  
 ダイニングテーブル ロット1  
 天然木化粧繊維板(オーク)  
 天然木化粧合板(オーク)  
 ウレタン塗装 アジャスター付 ㊦

21. VET-331BR 205264  
 22. VET-331NA 202058  
 ¥37,000 (税別)  
 W55×D65×H72.5×SH38cm  
 チェア ロット1  
 天然木化粧合板(オーク)  
 ラッカー塗装  
 コットン ポリエステル ㊦

23. VET-332BR 205271  
 24. VET-332NA 202065  
 ¥27,000 (税別)  
 W105×D43×H38cm  
 ベンチ ロット1  
 天然木化粧合板(オーク)  
 ラッカー塗装  
 コットン ポリエステル ㊦



20



22



24





**KRM-010GYB**  
¥29,000 (税別)



**KRM-010DBB**  
¥29,000 (税別)



**KRM-010DB**  
¥29,000 (税別)

**KRM-010CA**  
¥29,000 (税別)

**new**  
**KRM-150BR** 208371  
¥70,000 (税別) ㊦  
W150×D80×H72cm  
カラメリ ダイニングテーブル ロット1  
天然木(アッシュ) 天然木化粧繊維板(アッシュ)  
ウレタン塗装



**KRM-150NA** 200399  
¥70,000 (税別) ㊦  
W150×D80×H72cm  
カラメリ ダイニングテーブル ロット1  
天然木(アッシュ) 天然木化粧繊維板(アッシュ)  
ウレタン塗装



**HOC-541GYB**  
¥25,000 (税別)



**HOC-541DBB**  
¥25,000 (税別)



**HOC-541GR**  
¥25,000 (税別)

**new**  
**HOT-540BR** 211210  
¥63,000 (税別) ㊦  
W150×D80×H72cm  
ヘンリー ダイニングテーブル ロット1  
天然木(アッシュ) 天然木化粧繊維板(アッシュ)  
ウレタン塗装  
※引き出し付



**HOT-540NA** 170388  
¥63,000 (税別) ㊦  
W150×D80×H72cm  
ヘンリー ダイニングテーブル ロット1  
天然木(アッシュ) 天然木化粧繊維板(アッシュ)  
ウレタン塗装  
※引き出し付



**HOC-501BE**  
¥27,500 (税別)



**HOT-522TNA** 149773  
¥55,000 (税別) ㊦  
W135×D80×H72cm  
コリング ダイニングテーブル ロット1  
天然木(アッシュ) 天然木化粧繊維板(アッシュ)  
ウレタン塗装



1 (2)



**JPC-123WAL**  
¥58,000 (税別)

**JPC-124WAL**  
¥66,000 (税別)

**1. JPT-OM-61** 197149  
¥220,000 (税別)  
W150×D80×H73cm



ダイニングテーブル ロット1  
天然木(ウォルナット) ウレタン塗装  
※実費追加配送料がかかります。  
※オーダーメイド商材となります。



**2. JPT-OM-62** 197156  
¥270,000 (税別)  
W180×D80×H73cm



4 (3)



**JPC-123OAK**  
¥55,000 (税別)

**JPC-124OAK**  
¥63,000 (税別)

**3. JPT-OM-31** 199129  
¥200,000 (税別)  
W150×D80×H73cm



ダイニングテーブル ロット1  
天然木(オーク) ウレタン塗装  
※実費追加配送料がかかります。  
※オーダーメイド商材となります。



**4. JPT-OM-32** 199136  
¥250,000 (税別)  
W180×D80×H73cm



このマークのあるアイテムは  
日本で製造しています。



NYB-633  
¥42,000 (税別)

NYC-632  
¥28,000 (税別)



NYT-631 189472  
¥87,500 (税別) ㊦  
W135×D80×H72cm  
ダイニングテーブル ロット1  
天然木(オーク) ウレタン塗装



NYC-622  
¥34,500 (税別)



NYT-621 189465  
¥100,000 (税別) ㊦  
W135×D80×H72cm  
ダイニングテーブル ロット1  
天然木(オーク) ウレタン塗装



RP-501LBK  
¥28,000 (税別)

new  
1. RP-603WAL 198597  
¥55,000 (税別) ㊦  
W135×D80×H72cm

new  
2. RP-604WAL 198603  
¥60,000 (税別) ㊦  
W150×D80×H72cm

ダイニングテーブル ロット1  
天然木(アカシア) 天然木化粧繊維板(ウォルナット)  
ウレタン塗装 アジャスター付



RP-502LBK  
¥24,000 (税別)

new  
1. RP-601WAL 198573  
¥48,000 (税別) ㊦  
W135×D80×H72cm

new  
2. RP-602WAL 198580  
¥55,000 (税別) ㊦  
W150×D80×H72cm

ダイニングテーブル ロット1  
天然木(アカシア) 天然木化粧繊維板(ウォルナット)  
ウレタン塗装 アジャスター付



CL-311NA  
¥21,500 (税別)



HOT-511TNA 149766  
¥69,000 (税別) ㊦  
W120×150×D80×H72cm  
エクステンションテーブル ロット1  
天然木(アッシュ) 天然木化粧繊維板(アッシュ)  
ウレタン塗装



CL-812CBE  
¥22,000 (税別)



CPN-118NA 150373  
¥76,000 (税別) ㊦  
W120/180×D75×H72cm  
コバン エクステンションダイニング ロット1  
天然木(アッシュ) 天然木化粧繊維板(アッシュ)  
ラッカー塗装



NYT-764NA 189311  
¥59,000 (税別) ㊦  
W75/120×D75×H72cm  
エクステンションダイニングテーブル ロット1  
天然木(アッシュ) 天然木化粧繊維板(アッシュ)  
ウレタン塗装



引き出し付



NYT-765WAL 189342  
¥70,000 (税別) ㊦  
W120/165×D75×H72cm  
エクステンションダイニングテーブル ロット1  
天然木 天然木化粧繊維板(ウォルナット)  
ウレタン塗装



引き出し付





**JW-635** 196791  
¥120,000 (税別)  
約W150×D83×H72cm

ジェラルド ダイニングテーブル ロット1  
天然木 (モンキーボルト)  
ラッカー塗装 スチール (粉体塗装)  
※実費追加配送料がかかります。



※天然木を使用している為1つ1つ個体差がございます。  
また、多少の亀裂等は、天然木の特性としてご理解ください。



**TEC-61**  
¥16,500 (税別)



**JW-636** 201914  
¥143,000 (税別)  
約W150×D75×H71cm

ジェラルド ダイニングテーブル ロット1  
天然木 (モンキーボルト)  
スチール (粉体塗装)  
ラッカー塗装 2個口  
※実費追加配送料がかかります。



※天然木を使用している為1つ1つ個体差がございます。  
また、多少の亀裂等は、天然木の特性としてご理解ください。



**JW-637**  
¥52,000 (税別)



ストッパー付



**PC-136BK**  
¥21,000 (税別)

**PC-135BK**  
¥17,800 (税別)



**WPS-342**  
¥55,000 (税別)

**WPS-341** 166763  
¥112,000 (税別) ㊦

W154×D84×H73 (天板150×80) cm  
ダイニングテーブル ロット1  
天然木 (バイン) ラッカー塗装  
スチール (粉体塗装)



**PLT-70BR** 204564  
¥83,000 (税別)  
W180×D90×H72cm

ダイニングテーブル ロット1  
天然木化粧繊維板 (オーク)  
ウレタン塗装 スチール (粉体塗装)  
※実費追加配送料がかかります。



**TEC-50BE/BR**  
¥25,500 (税別)

**TEC-51BE/BR**  
¥33,000 (税別)



PRICE  
DOWN

**VIC-851T** 181926

¥120,000 → ¥60,000 (税別) ㊦

W150×D80×H72cm

ヴィンセント ダイニングテーブル ロット1  
天然木 (アカシア) ラッカー塗装

PRICE  
DOWN

**LAY-751T** 181995

¥185,000 → ¥70,000 (税別) ㊦

W150×D80×H72cm

ライアン ダイニングテーブル ロット1  
天然木 (アカシア) ラッカー塗装 スチール (粉体塗装)



1 (3)

- 1. **VET-637** 202928
- 2. **VET-737** 202973

¥58,000 (税別) ㊦  
 W135×D80×H72cm  
 クーバス ダイニングテーブル ロット1  
 天然木化粧繊維板(オーク)  
 天然木(ラバーウッド) ウレタン塗装  
 アジャスター付



※天板アップ



**VET-632**  
 ¥27,000 (税別)



2 (4)

- 3. **VET-638** 202935
- 4. **VET-738** 202980

¥64,000 (税別) ㊦  
 W150×D80×H72cm  
 クーバス ダイニングテーブル ロット1  
 天然木化粧繊維板(オーク)  
 天然木(ラバーウッド) ウレタン塗装  
 アジャスター付



※天板アップ



**VET-732**  
 ¥27,000 (税別)



1

- 1. **PM-204** 201853
- 2. **PM-205** 203161

¥63,000 (税別) ㊦  
 W138×D81×H72cm  
 ジョーカー ダイニングテーブル ロット1  
 天然木化粧繊維板(オーク) 天然木(ミンディ)  
 アイアン(粉体塗装) ウレタン塗装  
 アジャスター付



※天板アップ



**CL-311BK**  
 ¥21,500 (税別)



1

- 1. **GT-873** 194254
- 2. **GT-874** 194261

¥64,000 (税別) ㊦  
 W150×D85×H72cm  
 ダイニングテーブル ロット1  
 天然木化粧繊維板(アカシア)  
 天然木(アカシア) ラッカー塗装



※天板アップ



**GUY-254**  
 ¥30,000 (税別)



1

- 1. **GUY-671** 195954
- 2. **GUY-672** 195961

¥55,000 (税別)  
 W80×D80×H72cm  
 ダイニングテーブル ロット1  
 天然木化粧繊維板(ミンディ) ラッカー塗装 スチール(粉体塗装)  
 ※キャスターのロックを掛けると首振りも固定されます。



2 (3,4)

- 3. **GUY-673** 195978
- 4. **GUY-674** 195985

¥75,000 (税別) ㊦  
 W150×D80×H72cm  
 ¥74,000 (税別) ㊦  
 W180×D80×H72cm



**PC-675BK**  
 ¥20,500 (税別)



PRICE  
 DOWN

**ELS-215** 187393  
~~¥36,800~~ → ¥20,000 (税別) ◆  
 W125×D62×H72cm  
 アンクル オーバルダイニングテーブル ロット1  
 スチール(粉体塗装)



PC-338WH  
¥18,000 (税別)

**STN-337** 195404  
¥60,000 (税別)  
W81.5×D81.5×H72cm  
ステンレス ダイニングテーブル  
ロット1 ステンレス



STN-334  
¥32,000 (税別)

**STN-334** 190874  
¥86,000 (税別) ⑤  
W151×D81.5×H72cm  
ステンレス ダイニングテーブル  
ロット1 ステンレス



PC-338BK  
¥18,000 (税別)

**GRP-337** 195411  
¥34,000 (税別)  
W81.5×D81.5×H72cm  
グラファイト ダイニングテーブル  
ロット1 スチール (粉体塗装)



GRP-334  
¥22,000 (税別)

**GRP-334** 195336  
¥52,000 (税別) ⑤  
W151×D81.5×H72cm  
グラファイト ダイニングテーブル  
ロット1 スチール (粉体塗装)



3 (1,2)

**1. NX-712** 193905  
¥41,000 (税別) ◆  
W120×D80×H72cm

**2. NX-713** 193912  
¥50,000 (税別) ⑤  
W150×D80×H72cm

**3. NX-714** 193929  
¥58,000 (税別) ④  
W180×D85×H72cm



NX-717  
¥31,500 (税別)

アルンダ ダイニングテーブル ロット1  
天然木化粧繊維板 (アカシア)  
天然木 (アカシア) オイル仕上



2 (1)

**1. NW-113MBR** 184316  
¥43,000 (税別) ⑤  
W120×D70×H70cm

**2. NW-114MBR** 184354  
¥49,000 (税別) ⑤  
W150×D75×H70cm

ダイニングテーブル ロット1  
天然木 (バイン) ラッカー塗装  
アイアン (粉体塗装)  
アジャスター付



4 (3)

**3. NW-113NA** 184309  
¥43,000 (税別) ⑤  
W120×D70×H70cm

**4. NW-114NA** 184347  
¥49,000 (税別) ⑤  
W150×D75×H70cm

ダイニングテーブル ロット1  
天然木 ラッカー塗装  
アイアン (粉体塗装)  
アジャスター付



6 (5)

**5. NW-113DBR** 184323  
¥43,000 (税別) ⑤  
W120×D70×H70cm

**6. NW-114DBR** 184361  
¥49,000 (税別) ⑤  
W150×D75×H70cm

ダイニングテーブル ロット1  
天然木 (マホガニー) ラッカー塗装  
アイアン (粉体塗装)  
アジャスター付

※天板の柄は1つ1つ異なります。  
黒のラインはランダムで入ります。



GUY-253  
¥47,000 (税別)

**GUY-251**  
¥32,000 (税別)



**PLC-510BK**  
¥15,000 (税別)

**PLT-512NA** 189199  
¥37,000 (税別) ◆  
W120×D75×H72cm  
ダイニングテーブル ロット1  
天然木化粧繊維板 (アッシュ)  
ウレタン塗装  
スチール (粉体塗装) 2個口  
アジャスター付



**PC-253BK/BR**  
¥20,000 (税別)

**NET-971T** 196425  
¥34,000 (税別) ◆  
W120×D75×H72cm  
ダイニングテーブル ロット1  
メラミン化粧繊維板  
天然木 (ラバーウッド) ラッカー塗装  
アジャスター付



隠しアジャスター付



2

**NW-851C**  
¥20,000 (税別)

**NW-854B**  
¥27,000 (税別)

**1. NW-852T** 176861  
¥51,000 (税別) ⑤  
W120×D70×H72cm  
アイザック ダイニングテーブル ロット1  
天然木 (ミンディ) ラッカー塗装  
スチール (粉体塗装)

**2. NW-853T** 176878  
¥63,000 (税別) ⑤  
W150×D80×H72cm  
アイザック ダイニングテーブル ロット1



2



**PC-133IV**  
¥13,500 (税別)

**FIK-103NA** 152025  
¥34,000 (税別)  
W120×D80×H72cm  
フィーカ フォールディングダイニングテーブル ロット1  
強化プリント紙化粧合板



※片開き時



※折りたたみ時



**PC-135BK**  
¥17,800 (税別)

**WPS-346**  
¥35,000 (税別)

**WPS-348** 191567  
¥60,000 (税別) ⑤  
W120×D80×H75cm  
ダイニングテーブル ロット1  
天然木 (バイン) ラッカー塗装  
スチール (粉体塗装)



**WPS-347** 191550  
¥31,000 (税別) ⑤  
W60×D60×H75cm  
ダイニングテーブル ロット1  
天然木 (バイン) ラッカー塗装  
スチール (粉体塗装)



**NW-892B**  
¥32,000 (税別)

**NW-891T** 184262  
¥48,000 (税別) ⑤  
W145×D70×H72cm  
ローマン ダイニングテーブル ロット1  
天然木 (ラバーウッド) ラッカー塗装  
アイアン (粉体塗装)



**NET-544TZB** 134977  
¥62,000 (税別) ⑤  
W150×D75×H72cm  
ダイニングテーブル ロット1  
天然木 (ラバーウッド) プリント紙化粧合板  
ウレタン塗装 5mm強化ガラス



PM-610  
¥20,000 (税別)

PM-611 176229

¥49,000 (税別) ㊦  
W120×D75×H70cm

バーニー ダイニングテーブル ロット1  
天然木 (バイン) ラッカー塗装



PM-350  
¥22,000 (税別)

PM-351T 194223

¥45,000 (税別) ㊦  
W120×D80×H72cm

ヘリオス ダイニングテーブル ロット1  
天然木 (ミンディ) ラッカー塗装



CFS-510  
¥23,500 (税別)

CFS-512 118700

¥51,000 (税別) ◆  
W120×D75×H70cm

フォレ ダイニングテーブル ロット1  
天然木 (バイン) オイル仕上



CFS-770  
¥22,000 (税別)

CFS-772  
¥24,000 (税別)

CFS-771 133215

¥63,000 (税別) ㊦  
W120×D75×H70cm

フォレ ダイニングテーブル ロット1  
天然木 (バイン) オイル仕上



PM-303  
¥22,000 (税別)

PM-304T 190188

¥47,000 (税別) ㊦  
W130×D75×H72cm

ティンバー ダイニングテーブル ロット1  
天然木 (ミンディ) ラッカー塗装  
アイアン (粉体塗装)



PM-303WH  
¥22,000 (税別)

PM-304TWH 196104

¥47,000 (税別) ㊦  
W130×D75×H72cm

ブリジット ダイニングテーブル ロット1  
天然木 (ミンディ) ラッカー塗装  
アイアン (粉体塗装)



VET-901C  
¥26,000 (税別)

PM-453T 190294

¥46,000 (税別) ㊦  
W135×D70×H72cm

ダイニングテーブル ロット1  
天然木 (バイン) ラッカー塗装



BOS-010  
¥22,500 (税別)

BOS-001 157563

¥54,000 (税別) ㊦  
W145×D85×H72cm

ドルチェ ダイニングテーブル ロット1  
天然木 (バイン)  
天然木化粧繊維板 (アッシュ) ラッカー塗装  
※エイジング加工しています。





COL-018  
¥24,000 (税別)

COL-018 150397

¥43,000 (税別) ㊟

W80×D80×H72cm

プロッサム ダイニングテーブル ロット1  
天然木(パイン) 天然木化粧繊維板(アッシュ) ラッカー塗装



COL-019  
¥24,000 (税別)

COL-027  
¥31,000 (税別)

COL-017 131501

¥56,000 (税別) ㊟

W145×D85×H72cm

プロッサム ダイニングテーブル ロット1  
天然木(パイン) 天然木化粧繊維板(アッシュ) ラッカー塗装



1

PM-860  
¥22,000 (税別)

1. PM-865 175437

¥56,000 (税別) ㊟

W150×D80×H72cm

ビッキー ダイニングテーブル ロット1  
天然木(パイン、マホガニー) ラッカー塗装

2. PM-859 171217

¥51,000 (税別) ㊟

W135×D80×H72cm

ビッキー ダイニングテーブル ロット1  
天然木(パイン、マホガニー) ラッカー塗装



CFS-840  
¥20,000 (税別)

CFS-841 146291

¥67,000 (税別) ㊟

W150×D80×H70cm

ルーアン ダイニングテーブル ロット1  
天然木(パイン) オイル仕上げ



NW-881C  
¥22,000 (税別)

NW-883B  
¥31,000 (税別)

NW-882T 183135

¥61,000 (税別) ㊟

W150×D80×H72cm

ローランド ダイニングテーブル ロット1  
天然木(マホガニー) ラッカー塗装



CFS-210  
¥22,000 (税別)

CFS-211 156207

¥72,000 (税別) ㊟

W150×D80×H70cm

ミディ ダイニングテーブル ロット1  
天然木(パイン) オイル仕上げ 水性塗装



CL-471GY  
CL-471PK  
¥30,000 (税別)

CL-467T 150380

¥90,000 (税別) ㊟

W150×D80×H71cm

クラッシー ダイニングテーブル ロット1  
天然木(パイン) 天然木化粧繊維板(オーク)  
ラッカー塗装



PC-133IV  
¥13,500 (税別)

WE-311TBR 186525

¥98,000 (税別)

W150×D70×H72cm

キャラン ダイニングテーブル ロット1  
天然木(パイン) ラッカー塗装 アジャスター付  
※実費追加送料がかかります。



CL-812CBR  
¥22,000 (税別)

CL-785CBR  
¥10,000 (税別)



CL-786TNA 123438

¥30,500 (税別)

W65×D65×H70cm

バンビ テーブル ロット1  
天然木(アッシュ) 天然木化粧繊維板(アッシュ)  
ウレタン塗装



CL-812CRD  
¥22,000 (税別)



CL-816TNA 102563

¥47,000 (税別)

W80×D70×H72cm

ダイニングテーブル ロット1  
天然木(アッシュ) 天然木化粧繊維板(アッシュ)  
ウレタン塗装



CL-817TNA 102570

¥64,000 (税別) ⑤

W150×D80×H72cm

ダイニングテーブル ロット1  
天然木(アッシュ) 天然木化粧繊維板(アッシュ)  
ウレタン塗装



NET-720  
¥22,000 (税別)



※天板アップ

NET-721T 188710

¥39,000 (税別)

W80×D80×H70cm

ウォルト ダイニングテーブル ロット1  
天然木(アカシア) ウレタン塗装



NET-722T 188727

¥52,000 (税別) ⑤

W120×D80×H70cm

ウォルト ダイニングテーブル ロット1  
天然木(アカシア) ウレタン塗装



NET-830CBR  
¥16,500 (税別)

NET-829TBR 195725

¥24,500 (税別)

W75×D75×H70cm

ダイニングテーブル ロット1  
天然木化粧繊維板(オーク) ウレタン塗装  
天然木(ラバーウッド) ラッカー塗装  
アジャスター付



NET-831TBR 193240

¥34,000 (税別) ◆

W120×D75×H70cm

ダイニングテーブル ロット1  
天然木化粧繊維板(オーク) ウレタン塗装  
天然木(ラバーウッド) ラッカー塗装  
アジャスター付



TAC-908CBR  
¥20,000 (税別)



TAC-241WAL 136988

¥29,000 (税別)

W75×D75×H70cm

トムテ ダイニングテーブル ロット1  
天然木(ラバーウッド) ウレタン塗装



TAC-242WAL 136995

¥40,000 (税別) ◆

W120×D75×H70cm

トムテ ダイニングテーブル ロット1  
天然木(ラバーウッド) ウレタン塗装



PM-610  
¥20,000 (税別)



PM-614 176250

¥38,000 (税別) ◆

φ90×H70cm

バーニー ラウンドダイニングテーブル ロット1  
天然木(バイン) ラッカー塗装





1. END-223TBR 179466  
2. END-223TNA 197897

¥28,000 (税別)

W75×D75×H67cm

ダリオ カフェテーブル ロット1  
天然木化粧繊維板(オーク)  
スチール(粉体塗装) ウレタン塗装  
アジャスター付



2



3. END-224TBR 179473  
4. END-224TNA 197903

¥31,500 (税別)

W100×D60×H67cm

ダリオ カフェテーブル ロット1  
天然木化粧繊維板(オーク)  
スチール(粉体塗装) ウレタン塗装  
アジャスター付



HS-160BRB  
¥52,000 (税別)

3

HS-160BRA  
¥48,000 (税別)



6

5. END-225TBR 197190  
6. END-225TNA 197927

¥32,000 (税別)

W80×D80×H67cm

ダリオ カフェテーブル ロット1  
天然木化粧繊維板(オーク)  
スチール(粉体塗装) ウレタン塗装  
アジャスター付



5



1

1. HOC-150BR 194421

¥27,000 (税別)

W110×D35×H44cm

エコモ ベンチ ロット1  
天然木(アッシュ) ウレタン塗装 合皮



2

2. HOC-151BR 194438

¥51,000 (税別) ㊦

W110×D53×H74×SH44cm

エコモ ソファ ロット1  
天然木(アッシュ) ウレタン塗装 合皮



3

3. HOC-152BR 194445

¥57,000 (税別) ㊦

W124×D53×H74×SH44cm

エコモ 片肘ソファ ロット1  
天然木(アッシュ) ウレタン塗装 合皮



1

2

3



4

4. HOC-150GY 190102

¥27,000 (税別)

W110×D35×H44cm

エコモ ベンチ ロット1  
天然木(アッシュ) ウレタン塗装 ポリエステル リネン



5

5. HOC-151GY 190119

¥51,000 (税別) ㊦

W110×D53×H74×SH44cm

エコモ ソファ ロット1  
天然木(アッシュ) ウレタン塗装 ポリエステル リネン



6

6. HOC-152GY 190126

¥57,000 (税別) ㊦

W124×D53×H74×SH44cm

エコモ 片肘ソファ ロット1  
天然木(アッシュ) ウレタン塗装 ポリエステル リネン



7

7. HOT-153NA 190133

¥54,000 (税別) ㊦

W120×D75×H68cm

エコモ ダイニングテーブル ロット1  
天然木(アッシュ) 天然木化粧繊維板(アッシュ)  
ウレタン塗装







1. **RTO-883TNA** 136445  
 ¥58,000 (税別) ㊦  
 W160×D75×H69cm  
 リズ ダイニングテーブル ロット1  
 天然木(アッシュ) 天然木化粧繊維板(アッシュ)  
 ウレタン塗装



3



5

2. **RTO-881GR** 136407  
 3. **RTO-881BE** 136414  
 ¥41,500 (税別) ◆  
 W63×D70×H80×SH41cm  
 リズ チェア ロット1

4. **RTO-882GR** 136421  
 5. **RTO-882BE** 136438  
 ¥68,000 (税別) ㊦  
 W117×D70×H80×SH41cm  
 リズ ソファ ロット1

天然木(アッシュ) ウレタン塗装 ポリエステル コットン



6



7



8

6. **RTO-741NA** 113132  
 7. **RTO-741BR** 113149  
 8. **RTO-741GR** 136476  
 ¥37,000 (税別) ◆  
 W61×D66×H72×SH40cm  
 モティ チェア ロット1  
 木フレーム 天然木(アッシュ) ウレタン塗装  
 ポリエステル コットン



9

9. **RTO-746BNA** 123483  
 ¥31,500 (税別)  
 W120×D36×H36cm  
 モティ ベンチ ロット1  
 天然木(アッシュ) 天然木化粧繊維板(アッシュ)  
 ウレタン塗装



10 (12)

10. **RTO-747TBR** 190430  
 ¥47,000 (税別) ◆  
 W100×D100×H65cm  
 モティ ダイニングテーブル ロット1  
 天然木(アッシュ) 天然木化粧繊維板(アッシュ)  
 ウレタン塗装



11

11. **RTO-745TNA** 123469  
 12. **RTO-745TBR** 123452  
 ¥54,000 (税別) ㊦  
 W160×D80×H65cm  
 モティ ダイニングテーブル ロット1  
 天然木(アッシュ) 天然木化粧繊維板(アッシュ)  
 ウレタン塗装



13

13. **RTO-742GR** 136483  
 14. **RTO-742NA** 113156  
 15. **RTO-742BR** 113163  
 ¥63,000 (税別) ㊦  
 W111×D66×H72×SH40cm  
 モティ ソファ ロット1  
 木フレーム 天然木(アッシュ) ウレタン塗装  
 ポリエステル コットン



14



15



2



4



5



6



8



9



10



1



3



7

1. **HOT-332NA** 111145  
 2. **HOT-332BR** 111152  
 ¥39,000 (税別)  
 W75×D75×H64cm  
 モタ ダイニングテーブル ロット1  
 天然木(アッシュ) 天然木化粧繊維板(アッシュ)  
 ウレタン塗装



3. **HOT-333BR** 111176  
 4. **HOT-333NA** 111169  
 ¥55,000 (税別) ㊦  
 W130×D75×H64cm  
 モタ ダイニングテーブル ロット1  
 天然木(アッシュ) 天然木化粧繊維板(アッシュ)  
 ウレタン塗装



5. **HOC-331GR** 136452  
 6. **HOC-331BR** 111138  
 7. **HOC-331NA** 111121  
 ¥24,000 (税別)  
 W48×D55×H70×SH37cm  
 モタ ダイニングチェア ロット2  
 天然木(アッシュ) ウレタン塗装 ポリエステル コットン

8. **HOC-330BR** 123414  
 9. **HOC-330GR** 136469  
 10. **HOC-330NA** 123421  
 ¥28,000 (税別)  
 W102×D33×H37cm  
 モタ ベンチ ロット1  
 天然木(アッシュ) ウレタン塗装 ポリエステル コットン



2



3



4

5

1



カバーリングなので汚れても安心です。簡単に着脱可能。いつでも清潔なソファで安心して過ごせます。

1. **GS-334GR** 119486  
 2. **GS-334IV** 119479  
 ¥27,000 (税別)  
 W47×D67×H72×SH40cm  
 デリカ 1人掛 ロット1

3. **GS-335IV** 119493  
 4. **GS-335GR** 119509  
 ¥43,500 (税別) ㊦  
 W110×D67×H72×SH40cm  
 デリカ 2人掛 ロット1

木フレーム S/パネ ウィービングベルト  
 ポリエステル レーヨン



5. **HOT-456NA** 122493  
 ¥52,000 (税別) ㊦  
 W130×D75×H64cm  
 デリカ ダイニングテーブル ロット1  
 天然木(アッシュ)  
 天然木化粧繊維板(アッシュ) ウレタン塗装

6. **HOT-456BR** 159284  
 ¥52,000 (税別) ㊦  
 W130×D75×H64cm  
 トラン ダイニングテーブル ロット1  
 天然木(アッシュ)  
 天然木化粧繊維板(アッシュ) ウレタン塗装



6



2

1

3

1. **CL-63TBR** 122462  
 ¥57,000 (税別) ㊦  
 W150×D75×H60cm  
 ルッカ ダイニングテーブル ロット1  
 天然木(アッシュ) 天然木化粧繊維板(ウォルナット)  
 ウレタン塗装 2個口



2. **CL-61CBE** 122424  
 ¥29,000 (税別)  
 W53×D70×H69×SH34cm  
 ルッカ チェア ロット1



3. **CL-62BBE** 122448  
 ¥24,500 (税別)  
 W115×D41×H34cm  
 ルッカ ベンチ ロット1

木フレーム ウィービングベルト  
 ポリエステル コットン





※スタッキング時



※スタッキング時



**new**  
**1. PC-464BK** 209088  
**2. PC-464WH** 209095  
 ¥20,000 (税別)  
 W46×D46×H88×SH45cm  
 チェア ロット2  
 スチール (粉体塗装)  
 BK: 天然木化粧繊維板 (ウォルナット)  
 WH: 天然木化粧繊維板 (オーク)  
 ラッカー塗装

**new**  
**3. CL-501WH** 208838  
**4. CL-501GR** 208821  
 ¥16,000 (税別)  
 W45×D49×H82×SH43cm  
 チェア ロット2 (小箱入) (アソート可)  
 天然木 (ビーチ) ポリプロピレン

**new**  
**5. CL-502WH** 208869  
**6. CL-502GY** 208852  
**7. CL-502BK** 208845  
 ¥14,500 (税別)  
 W44×D53×H79×SH44cm  
 チェア ロット2 (小箱入) (アソート可)  
 天然木 (ビーチ) ポリプロピレン

**new**  
**8. CL-503BK** 208876  
**9. CL-503WH** 208883  
 ¥12,500 (税別)  
 W47×D53×H84×SH47cm  
 チェア ロット4 (アソート可)  
 ポリプロピレン

**new**  
**10. CL-504GY** 208890  
**11. CL-504WH** 208906  
 ¥15,500 (税別)  
 W57×D51.5×H76×SH46cm  
 アームチェア ロット4 (アソート可)  
 ポリプロピレン

**new**  
**12. JPC-211BK** 207114  
**13. JPC-211GY** 207121  
 ¥31,000 (税別)  
 W57×D46×H75×SH43cm  
 ダイニングチェア ロット1  
 天然木 (アッシュ) ウレタン塗装  
 BK: 合皮  
 GY: ポリエステル

**new**  
**14. JPC-212BK** 207138  
**15. JPC-212GY** 207145  
 ¥31,000 (税別)  
 W57×D46×H75×SH43cm  
 ダイニングチェア ロット1  
 天然木 (アッシュ) ウレタン塗装  
 BK: 合皮  
 GY: ポリエステル



**new**  
 16. ACE-910NA 209996  
 17. ACE-910BR 209989  
 ¥20,000 (税別)  
 W45×D45.5×H77.5×SH44.5cm  
 ダイニングチェア ロット2  
 天然木(化粧合板 (NA:アッシュ/BR:ウォルナット)  
 天然木 (NA:ラバーウッド/BR:アカシア)  
 ウレタン塗装 ポリエステル

**new**  
 18. NOC-11LG 208425  
 19. NOC-11DG 208418  
 ¥23,000 (税別)  
 W53×D60×H85×SH45cm  
 ダイニングチェア ロット2  
 天然木 (アッシュ) ウレタン塗装 ポリエステル

**new**  
 20. NOC-22LG 208449  
 21. NOC-22DG 208432  
 ¥30,000 (税別)  
 W56×D60×H85×SH45cm  
 ダイニングチェア ロット1  
 天然木 (アッシュ) ウレタン塗装 ポリエステル

**new**  
 22. VET-830BK 210022  
 23. VET-830GY 210039  
 24. VET-830NV 210046  
 ¥24,000 (税別)  
 W52×D49×H74×SH46cm  
 オスカー ダイニングチェア ロット2  
 天然木(化粧合板 (アッシュ) 天然木 (ラバーウッド)  
 ウレタン塗装 ポリエステル

**new**  
 25. RP-501LBK 198559  
 26. RP-501GY 198986  
 ¥28,000 (税別) ◆  
 W52×D54×H77×SH45cm  
 ダイニングチェア ロット2  
 天然木 (アカシア) ウレタン塗装  
 LBK:合皮  
 GY:ポリエステル

**new**  
 27. RP-502LBK 198566  
 28. RP-502GY 198993  
 ¥24,000 (税別) ◆  
 W47.5×D55.5×H92×SH45cm  
 ダイニングチェア ロット2  
 天然木 (アカシア) ウレタン塗装  
 LBK:合皮  
 GY:ポリエステル

**new**  
 29. CLS-55GR 210893  
 30. CLS-55GY 210909  
 31. CLS-55OR 210916  
 ¥27,500 (税別) ◆  
 W55×D66×H90×SH46cm  
 ダイニングチェア ロット2  
 天然木 (ビーチ) ウレタン塗装 ポリエステル

new

32. **NRS-421** 210367  
¥30,000 (税別)

W50×D54×H89×SH43cm  
ダイニングチェア ロット2  
天然木(チーク) ラッカー塗装 ポリエチレン

32



new

33. **NRS-422** 210374  
¥39,000 (税別) ◆

W63×D61×H89×SH45cm  
ダイニングチェア アーム付き ロット1  
天然木(チーク) ラッカー塗装 ポリエチレン

33



34



35



36



37



new

34. **GUY-254** 210541  
¥30,000 (税別)

W46×D51×H85×SH46cm  
ダイニングチェア ロット2  
天然木(ミンディ) ラッカー塗装  
スチール(粉体塗装) 合皮

new

35. **GUY-251** 210510  
¥32,000 (税別)

W45×D54×H85×SH45cm  
ダイニングチェア ロット2  
本革 スチール(粉体塗装)

38



39



40



41



42



43



new

36. **JW-108** 210282  
¥24,000 (税別)

W42×D47.5×H70.5×SH45.5cm  
ジェラルドウッドチェア ロット1  
天然木(モンキーボッド) ラッカー塗装  
スチール(粉体塗装)

new

37. **JW-109** 210299  
¥30,000 (税別)

W40×D41×H90×SH65cm  
ジェラルドウッドカウンターチェア ロット1  
天然木(モンキーボッド) ラッカー塗装  
スチール(粉体塗装)

new

38. **CYK-10NV** 208654  
39. **CYK-10BK** 208630  
40. **CYK-10CA** 208647

¥15,800 (税別)

W45.5×D51×H78×SH46cm  
チェア ロット2  
スチール(粉体塗装) ソフトレザー

new

41. **CYK-11NV** 208685  
42. **CYK-11BK** 208661  
43. **CYK-11CA** 208678

¥23,000 (税別)

W43.5×D50.5×H95×SH65.5cm  
ハイチェア ロット1  
スチール(粉体塗装) ソフトレザー

new

44. **PC-255BK** 208180  
¥15,500 (税別)

W52×D56.5×H83×SH47cm  
チェア ロット2  
スチール(粉体塗装) ソフトレザー  
※シート取外し可能

new

45. **NS-626** 210558  
¥23,000 (税別)

W50.5×D56×H76×SH45cm  
ダイニングソファ 1P ロット1  
天然木(ミンディ) ラッカー塗装  
ポリビロピレン ポリエステル

new

46. **NS-627** 210565  
¥32,000 (税別)

W56×D56×H76×SH45cm  
ダイニングソファ コーナー ロット1  
天然木(ミンディ) ラッカー塗装  
ポリビロピレン ポリエステル

44



45



46



END-224TBR  
¥31,500 (税別)

new

- 1. **CL-511NA** 208494
- 2. **CL-511BK** 208470
- 3. **CL-511WH** 208500
- 4. **CL-511BR** 208487

¥23,000 (税別)  
 W41×D51×H82×SH46cm  
 ダイニングチェア ロット2  
 天然木(ビーチ) ラッカー塗装  
 ソフトレザー



- 1. **CL-311BR** 157655
- 2. **CL-311NA** 157662
- 3. **CL-311BK** 202591
- 4. **CL-311MIX** 202607
- 5. **CL-311WH** 202614

¥21,500 (税別)  
 W41×D51×H82×SH43cm  
 ダイニングチェア ロット2  
 天然木(ビーチ) ラッカー塗装



new

- KRM-010GYB** 208364

¥29,000 (税別)  
 W50×D55×H73×SH43cm  
 カラメリチェア ロット1  
 天然木(アッシュ) ウレタン塗装  
 ポリエステル



new

- KRM-010DBB** 208357

¥29,000 (税別)  
 W50×D55×H73×SH43cm  
 カラメリチェア ロット1  
 天然木(アッシュ) ウレタン塗装  
 ソフトレザー



- 1. **KRM-010DB** 202744
  - 2. **KRM-010CA** 202737
- ¥29,000 (税別)  
 W50×D55×H73×SH43cm  
 カラメリチェア ロット1  
 天然木(アッシュ) ウレタン塗装 ソフトレザー

- 3. **KRM-010BL** 196760
  - 4. **KRM-010BR** 196777
  - 5. **KRM-010GY** 196784
- ¥29,000 (税別)  
 W50×D55×H73×SH43cm  
 カラメリチェア ロット1  
 天然木(アッシュ) ウレタン塗装 ポリエステル



new

- HOC-541GYB** 208463

¥25,000 (税別)  
 W52×D51×H65×SH43cm  
 ヘンリーダイニングチェア ロット2  
 天然木(アッシュ) ウレタン塗装  
 ポリエステル



new

- HOC-541DBB** 208456

¥25,000 (税別)  
 W52×D51×H65×SH43cm  
 ヘンリーダイニングチェア ロット2  
 天然木(アッシュ) ウレタン塗装  
 ソフトレザー



- 1. **HOC-541BR** 170456
  - 2. **HOC-541GR** 170395
- ¥25,000 (税別)  
 W52×D51×H65×SH43cm  
 ヘンリーダイニングチェア ロット2  
 天然木(アッシュ) ウレタン塗装  
 ポリエステル コットン

170456  
 170395



- 1. **HOC-711LB** 202812
  - 2. **HOC-711BE** 202805
  - 3. **HOC-711LGY** 207275
- ¥22,000 (税別)  
 W45×D53×H81×SH43cm  
 ダイニングチェア ロット2  
 天然木(ビーチ) ウレタン塗装  
 ポリエステル





1. **CL-471GY** 210862  
 2. **CL-471PK** 210879  
 3. **CL-471BE** 142347  
 ¥30,000 (税別) ◆  
 W51×D57×H90×SH47cm  
 クラシシー チェア ロット2  
 天然木(ラバーウッド) ラッカー塗装  
 ポリエステル

1 new color

2 new color

3

※GY・PKはベロア調生地です。



1. **IW-555DEA** 210886  
 2. **IW-555OR** 168491  
 3. **IW-555BR** 168477  
 ¥31,000 (税別) ◆  
 W51×D57×H90×SH47cm  
 ドロシー ダイニングチェア ロット2  
 天然木(ラバーウッド) ラッカー塗装  
 DEA:コットン ポリエステル  
 OR:コットン ポリエステル レーヨン  
 BR:ボンデッドレザー

1 new color

2

3



1. **HOC-55CA** 202881  
 2. **HOC-55RD** 113491  
 3. **HOC-55DBR** 113477  
 4. **HOC-55IV** 113484  
 ¥27,500 (税別)  
 W55×D53×H72×SH44cm  
 ダイニングチェア ロット1  
 天然木(アッシュ) ウレタン塗装  
 ウィービングベルト ソフトレザー

1

2

3

4



1. **PC-75BK** 195596 2. **PC-75NV** 195602  
 ¥35,000 (税別) ◆  
 W60×D60×H81×SH47cm  
 アームチェア ロット1  
 スチール(粉体塗装) 天然木(アッシュ) ソフトレザー

1

2



1. **TEC-50BE** 204465  
 2. **TEC-50BR** 204472  
 ¥25,500 (税別)  
 W49×D60×H79×SH46cm  
 チェア ロット1  
 スチール(粉体塗装) ソフトレザー

1

2

1. **TEC-51BE** 204489  
 2. **TEC-51BR** 204496  
 ¥33,000 (税別) ◆  
 W60×D60×H79×SH46cm  
 アームチェア ロット1  
 スチール(粉体塗装) ソフトレザー

1

2



**KGI-108BR** 168712  
 ¥30,000 (税別)  
 W57×D58×H79×SH45cm  
 パーソナルチェア ロット1  
 スチール(粉体塗装) ソフトレザー 麻



**NET-830CBR** 193233  
 ¥16,500 (税別)  
 W42×D54×H78.5×SH45cm  
 ダイニングチェア ロット2  
 天然木(ラバーウッド) ラッカー塗装  
 ポリエステル



**TAC-908CBR** 068357  
 ¥20,000 (税別)  
 W44×D53×H81×SH46cm  
 トムテ チェア ロット2  
 天然木(アッシュ) ラッカー塗装 合皮



**VET-630** 176786  
 ¥25,000 (税別)  
 W52×D50×H74×SH47cm  
 オスカー ダイニングチェア ロット2  
 天然木(ラバーウッド) 合皮 ウレタン塗装



**NW-881C** 183128  
 ¥22,000 (税別)  
 W42×D52×H90×SH45cm  
 ローランド ダイニングチェア ロット2  
 天然木(マホガニー) ラッカー塗装 合皮



**NET-720** 188703  
 ¥22,000 (税別)  
 W43×D52×H84×SH45cm  
 ヴァルト ダイニングチェア ロット2  
 天然木(ラバーウッド) ウレタン塗装 合皮



1



2

1. **CL-823BR** 180851 2. **CL-823GY** 180844  
 ¥17,000 (税別)  
 W43×D52×H85×SH48cm  
 ダイニングチェア ロット2  
 天然木(ラバー) ポリエステル



1



2



3

1. **CL-812CBR** 073221 2. **CL-812CRD** 073238 3. **CL-812CBE** 073214  
 ¥22,000 (税別)  
 W44×D56×H82×SH48cm  
 ダイニングチェア ロット2  
 天然木(アッシュ) ウレタン塗装 ポリエステル



1



2

1. **CL-819BE** 157211  
 2. **CL-819BR** 157228  
 ¥21,500 (税別)  
 W45×D56×H97×SH48cm  
 ダイニングチェア ロット2  
 天然木(ラバーウッド) ポリエステル



**PM-303** 190171  
 ¥22,000 (税別)  
 W42×D49×H85×SH46cm  
 ティンバー ダイニングチェア ロット2  
 天然木(ミズナギ) ラッカー塗装  
 アイアン(粉体塗装) コットン



**PM-303WH** 196098  
 ¥22,000 (税別)  
 W42×D49×H85×SH46cm  
 プリジット ダイニングチェア ロット2  
 天然木(ミズナギ) ラッカー塗装  
 アイアン(粉体塗装) コットン



※デニム生地の商品は、洗いがかかっており、色ムラが出る場合がございます。



**CL-811CBR** 073047  
 ¥24,000 (税別) ◆  
 W41×D60×H97×SH47cm  
 ダイニングチェア ロット2  
 天然木(バーチ) ラッカー塗装 ソフトレザー



※スタッキング時



**HOC-501BE** 149797  
 ¥27,500 (税別)  
 W49×D52×H78×SH45cm  
 ヘンリー ダイニングチェア ロット2  
 天然木(アッシュ) ウレタン塗装  
 ポリエステル コットン





※スタッキング時

1. **SSC-010NA** 202850
2. **SSC-010BR** 202843

¥20,000 (税別) ◆

W41×D44×H82×SH43.5cm

スタッキングチェア ロット4  
天然木(ビーチ) 天然木化粧繊維板(ビーチ)  
ウレタン塗装  
スタッキング可



1



2



1



2

1. **VET-732** 202942
2. **VET-632** 188765

¥27,000 (税別)

W38×D50×H80.5×SH45cm

クーパー ダイニングチェア ロット2  
天然木(オーク) ウレタン塗装



**TTF-908** 190331

¥34,000 (税別) ◆

W45×D54×H96×SH44cm

ウィンザーチェア ロット1  
天然木(ミンディ) ラッカー塗装



**CFS-210** 156191

¥22,000 (税別)

W40×D55×H85×SH43cm

ミディダイニングチェア ロット2  
天然木(パイン) オイル仕上 水性塗装



**NW-851C** 176854

¥20,000 (税別)

W40×D48.5×H80×SH45cm

アイザック チェア ロット2  
天然木(ミンディ) ラッカー塗装  
スチール (粉体塗装)



**CFS-840** 146284

¥20,000 (税別)

W38×D45×H80×SH42cm

ルーアン ダイニングチェア ロット2  
天然木(パイン) オイル仕上



**PM-610** 176137

¥20,000 (税別)

W44×D50×H90×SH44cm

バーニー ダイニングチェア ロット2  
天然木(パイン) ラッカー塗装



**PM-350** 194216

¥22,000 (税別)

W49×D48×H85×SH44cm

ヘリオス ダイニングチェア ロット2  
天然木(ミンディ) ラッカー塗装



※背面に収納ができます



**PM-860** 171224

¥22,000 (税別)

W40×D50×H80×SH44cm

ピッキー ダイニングチェア ロット2  
天然木(パイン、マホガニー) ラッカー塗装



**BOS-010** 158812

¥22,500 (税別)

W43×D50×H94×SH45cm

ドルチェ ダイニングチェア ロット2  
天然木(パイン)  
天然木化粧繊維板(アッシュ)  
ラッカー塗装  
※エイジング加工しています。



**COL-019** 131518

¥24,000 (税別)

W43×D50×H94×SH45cm

プロッサム ダイニングチェア ロット2  
天然木(パイン)  
天然木化粧繊維板(アッシュ)  
ラッカー塗装



※背面に収納ができます



**CFS-770** 133208

¥22,000 (税別)

W40×D47×H80×SH43cm

フォレ ダイニングチェア ロット2  
天然木(パイン) オイル仕上



**CFS-510** 118687

¥23,500 (税別)

W42×D53×H80×SH42cm

フォレ ダイニングチェア ロット2  
天然木(パイン) オイル仕上



PRICE  
DOWN

1

**1. VET-201TK** 167982

**2. VET-201WAL** 167999

¥25,000 → ¥15,000 (税別)

W46×D52×H89×SH46cm

ブルーノ ダイニングチェア ロット2  
天然木(ビーチ)メラミン化粧板



2



1 new color  
 1. **PC-463WAL** 209071 2. **PC-463BK** 202423 3. **PC-463WH** 202430  
 ¥23,000 (税別)  
 W42×D56×H81×SH48cm  
 チェア ロット2  
 スチール (粉体塗装) 積層合板 ラッカー塗装



1. **PLC-510BK** 189137 2. **PLC-510GY** 189144 3. **PLC-510RD** 189151  
 ¥15,000 (税別)  
 W41×D49×H73×SH46cm  
 チェア ロット2  
 スチール (粉体塗装) 積層合板 ラッカー塗装 ソフトレザー



強度を出すため背もたれのパイプの中に鉄の棒が入っています。



**PC-675BK** 198542  
 ¥20,500 (税別)  
 W43×D54×H90.5×SH46cm  
 ワーカーチェア ロット2  
 天然木 (杉) ラッカー塗装  
 スチール (粉体塗装)



1. **PC-133IV** 146178 2. **PC-133BK** 146161  
 ¥13,500 (税別)  
 W45×D54×H85×SH44cm  
 クレール チェア ロット4 (アソート可)  
 スチール (粉体塗装) スタッキング可  
 ※BKはハンマーニーン仕上げ

※スタッキング時



※スタッキング時

1. **PC-462BK** 202409 2. **PC-462WH** 202416  
 ¥19,000 (税別)  
 W44×D49×H83×SH46cm  
 チェア ロット4 (アソート可)  
 スチール (粉体塗装) 積層合板 ラッカー塗装  
 スタッキング可



1. **PC-253BK** 203321 2. **PC-253BR** 203338 3. **PC-253CA** 203345  
 ¥20,000 (税別)  
 W44×D51×H85×SH47cm  
 チェア ロット2 (アソート可)  
 スチール (粉体塗装) ソフトレザー



1. **PC-135WH** 200528 2. **PC-135BK** 166817  
 ¥17,800 (税別)  
 W45×D55×H81×SH44cm  
 アラン チェア ロット4 (アソート可)  
 天然木 (パイン) ラッカー塗装 スチール (粉体塗装)  
 スタッキング可



1. **PC-136WH** 200535 2. **PC-136BK** 166824  
 ¥21,000 (税別)  
 W52×D50×H71×SH44cm  
 アラン チェア ロット4 (アソート可)  
 天然木 (パイン) ラッカー塗装 スチール (粉体塗装)  
 スタッキング可



1. **PC-73BR** 203253 2. **PC-73BK** 203246  
 ¥23,500 (税別)  
 W46×D50×H78×SH46cm  
 チェア ロット2  
 スチール (粉体塗装) 積層合板  
 ラッカー塗装



**VET-901C** 187737  
 ¥26,000 (税別) ◆  
 W45.5×D56.5×H85.5×SH45.5cm  
 スタッキングチェア ロット2  
 天然木 (アカシア) ラッカー塗装  
 スチール (粉体塗装)

※スタッキング時



1. **TEC-40BE** 204540  
 2. **TEC-40BR** 204557  
 ¥17,000 (税別)  
 W43×D54×H80×SH45cm  
 チェア ロット2 (小箱入) (アソート可)  
 スチール (粉体塗装) ソフトレザー



1. **TEC-41BE** 204502  
 2. **TEC-41BR** 204519  
 ¥23,000 (税別) ◆  
 W56×D50×H79×SH46cm  
 チェア ロット2 (小箱入) (アソート可)  
 スチール (粉体塗装) ポリエステル ソフトレザー



1. **PC-71BR** 195282  
 2. **PC-71GY** 195299  
 ¥18,000 (税別)  
 W53×D55×H81×SH44cm  
 チェア ロット2 (小箱入)  
 スチール (粉体塗装) ABS樹脂 ソフトレザー



**TEC-60** 189229  
 ¥20,000 (税別)  
 W63×D53×H81×SH47cm  
 アームチェア ロット2  
 スチール (粉体塗装) 天然木 (オーク) ソフトレザー



**TEC-61** 189236  
 ¥16,500 (税別)  
 W48.5×D54×H80.5×SH47cm  
 チェア ロット2  
 スチール (粉体塗装) ソフトレザー



**TEC-62** 189243  
 ¥24,500 (税別)  
 W56×D50×H78×SH46cm  
 チェア ロット2  
 スチール (粉体塗装) 天然木 (ビーチ) ソフトレザー



**TEC-63** 189250  
 ¥25,000 (税別)  
 W56×D52.5×H73.5×SH44cm  
 アームチェア ロット1  
 スチール (粉体塗装) 天然木 (ビーチ) ソフトレザー



**TEC-64** 189267  
 ¥17,000 (税別)  
 W56.5×D57×H73×SH45cm  
 アームチェア ロット2  
 スチール (粉体塗装) ソフトレザー



**TEC-70** 204410  
 ¥20,000 (税別)  
 W63×D53×H81×SH47cm  
 アームチェア ロット2  
 スチール (粉体塗装) 天然木 (オーク) ポリエステル



**TEC-71** 204427  
 ¥16,500 (税別)  
 W48.5×D54×H80.5×SH47cm  
 チェア ロット2  
 スチール (粉体塗装) ポリエステル



**TEC-72** 204434  
 ¥24,500 (税別)  
 W56×D50×H78×SH46cm  
 チェア ロット2  
 スチール (粉体塗装) 天然木 (ビーチ) ポリエステル



**TEC-73** 204441  
 ¥25,000 (税別)  
 W56×D52.5×H73.5×SH44cm  
 アームチェア ロット1  
 スチール (粉体塗装) 天然木 (ビーチ) ポリエステル



**TEC-74** 204458  
 ¥17,000 (税別)  
 W56.5×D57×H73×SH45cm  
 アームチェア ロット2  
 スチール (粉体塗装) ポリエステル



1. **CL-894WAL** 196289 2. **CL-894OAK** 196296  
 ¥14,500 (税別)  
 W46×D55×H81×SH45cm  
 チェア ロット2  
 ABS樹脂 天然木 スチール



1. **CL-794BL** 161799 2. **CL-794BR** 161782 3. **CL-794IV** 161805  
 ¥13,500 (税別)  
 W46×D55×H81×SH45cm  
 ジュレチェア ロット2  
 ABS樹脂 天然木 スチール

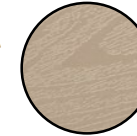

座面と背もたれには木の模様が施されていて、滑りにくくなっています。



1. **CL-793CBK** 151066 2. **CL-793CWH** 151097  
 ¥15,000 (税別)  
 W47×D59×H78×SH45cm  
 ルイスチェア ロット2 (小箱入) (アソート可)  
 天然木 (ビーチ) ラッカー塗装 スチール (粉体塗装) ポリプロピレン



1. **CL-799OR** 180295 2. **CL-799BK** 180271 3. **CL-799WH** 180288  
 ¥17,000 (税別)  
 W62×D63×H80×SH46cm  
 アームチェア ロット2  
 ポリプロピレン 天然木 スチール



1. **PC-338BK** 195367 2. **PC-338WH** 195374  
 ¥18,000 (税別)  
 W40×D51×H83.5×SH45cm  
 チェア ロット2  
 スチール (粉体塗装)



1. **CL-797BR** 180202 2. **CL-797GY** 180196 3. **CL-797RD** 180226  
 ¥15,500 (税別)  
 W40×D46×H88×SH47cm  
 チェア ロット2  
 ポリプロピレン



1. **PC-72BR** 195305 2. **PC-72GY** 195312  
 ¥22,000 (税別)  
 W50×D56×H78×SH45cm  
 チェア ロット2 (小箱入)  
 スチール (粉体塗装) ソフトレザー



**PC-39** 190911  
 ¥22,500 (税別)  
 W38×D48.5×H69~88×SH40~59cm  
 チェア ロット1  
 スチール (粉体塗装) パンプ  
 昇降機能



1. **TTF-424BR** 195619 2. **TTF-424NA** 195626  
 ¥27,000 (税別)  
 W50×D53×H77~88×SH45~56cm  
 チェア ロット1  
 積層合板 (アッシュ) ラッカー塗装  
 スチール (粉体塗装) 昇降機能



**PRICE DOWN**  
**HC-559WH** 179749  
 ¥18,800 → ¥13,000 (税別)  
 W38×D47×H78×SH47cm  
 フライチェア ロット2  
 スチール (粉体塗装)

**1. JW-451** 198771  
 ¥31,500 (税別)  
 W43×D51.5×H84×SH45cm  
 ダイニングチェア ロット2  
 天然木(チーク) ウレタン塗装  
 ウィーピングベルト ポリエステル  
 ポリプロピレン



1

**2. JW-452** 198788  
 ¥39,000 (税別)  
 W46×D56×H91×SH45cm  
 ダイニングチェア ロット2  
 天然木(チーク) ウレタン塗装  
 ポリエステル ポリプロピレン



2

**NYC-622** 189441  
 ¥34,500 (税別)  
 W48×D56×H80×SH45cm  
 チェア ロット2  
 天然木(オーク) ウレタン塗装 本革



**NYC-632** 189458  
 ¥28,000 (税別)  
 W48×D48×H76×SH46cm  
 チェア ロット2  
 天然木(オーク) ウレタン塗装 ポリエステル



**HOC-76** 190423  
 ¥34,500 (税別)  
 W52×D52×H73×SH47cm  
 チェア ロット1  
 天然木(オーク) ウレタン塗装 ソフトレザー



**JAPAN  
MADE**

このマークのあるアイテムは  
日本で製造しています。



**JPC-121OAK** 197064 **JAPAN  
MADE**  
 ¥45,000 (税別)  
 W49×D48×H78×SH44cm  
 チェア ロット2  
 天然木(オーク) ウレタン塗装 ポリエステル



**JPC-122OAK** 197088 **JAPAN  
MADE**  
 ¥58,000 (税別)  
 W50.5×D48×H78×SH43cm  
 アームチェア ロット1  
 天然木(オーク) ウレタン塗装 ポリエステル



**JPC-123OAK** 197101 **JAPAN  
MADE**  
 ¥55,000 (税別)  
 W50×D51×H76.5×SH43cm  
 チェア ロット2  
 天然木(オーク) ウレタン塗装 ポリエステル



**JPC-124OAK** 197125 **JAPAN  
MADE**  
 ¥63,000 (税別)  
 W50×D51×H76.5×SH43cm  
 アームチェア ロット1  
 天然木(オーク) ウレタン塗装 ポリエステル



**JPC-121WAL** 197071 **JAPAN  
MADE**  
 ¥50,000 (税別)  
 W49×D48×H78×SH44cm  
 チェア ロット2  
 天然木(ウォルナット) ウレタン塗装 ポリエステル



**JPC-122WAL** 197095 **JAPAN  
MADE**  
 ¥63,000 (税別)  
 W50.5×D48×H78×SH43cm  
 アームチェア ロット1  
 天然木(ウォルナット) ウレタン塗装 ポリエステル



**JPC-123WAL** 197118 **JAPAN  
MADE**  
 ¥58,000 (税別)  
 W50×D51×H76.5×SH43cm  
 チェア ロット2  
 天然木(ウォルナット) ウレタン塗装 ポリエステル



**JPC-124WAL** 197132 **JAPAN  
MADE**  
 ¥66,000 (税別)  
 W50×D51×H76.5×SH43cm  
 アームチェア ロット1  
 天然木(ウォルナット) ウレタン塗装 ポリエステル



- a due -

a2【アドウエ】

チェアの需要において、従来当社は一般家庭向けというコンセプトのもと開発を行ってきました。

近年では商業空間やオフィス空間など、多様なシーンにおいて活躍出来るチェアが求められています。

本ページの製品においては、そのような公共のスペースでご使用頂くことを想定し、品質・デザイン性を追求したチェアとしてご提案しております。



**A2-251IV** 205219  
¥18,500 (税別)  
W44×D47.5×H77×SH45cm  
ピアニッシモ チェア ロット2  
ラバーウッド ウレタン塗装 合皮



1. **A2-213BE** 205196  
2. **A2-213BR** 205202  
¥13,500 (税別)  
W41×D39×H62×SH46cm  
リエート チェア ロット2  
ラバーウッド ウレタン塗装 合皮



背もたれ部分にカバンを掛けられるようになっています。



※スタッキング時  
長時間スタッキングした際に座面にへこみ跡が残る場合がございます。



1. **A2-301DBW** 205226  
2. **A2-301LBW** 205233  
3. **A2-301NAW** 205240  
¥23,500 (税別)  
W49×D50×H81.5×SH45cm  
ヴァーゴ チェア ロット4  
スチール(クロムメッキ) 成型合板  
メラミン化粧板 ※スタッキング時



1. **A2-103IV** 205141  
2. **A2-103DBR** 205134  
¥32,500 (税別)  
W50×D57.5×H80×AH65×SH47cm  
コルテージュ チェア ロット1  
ステンレス ソフトレザー



**A2-212** 205189  
¥36,000 (税別)  
W55×D52.5×H71×SH45cm  
レント チェア ロット1  
アッシュ ウレタン塗装 合皮



**A2-211** 205172  
¥30,000 (税別)  
W48.5×D51×H84.5×SH48cm  
プリオ チェア ロット2  
アッシュ ウレタン塗装 合皮



1. **A2-102BK** 205110 1  
2. **A2-102IV** 205127  
¥22,500 (税別)  
W48.5×D53×H76×SH41cm  
マルカート チェア ロット2  
スチール(粉体塗装) ソフトレザー 積層合板 ※スタッキング時



1. **A2-104GY** 205158  
2. **A2-104NV** 205165  
¥43,000 (税別) ◆  
W56×D59×H83.5×AH67×SH46.5cm  
アジャート チェア ロット1  
スチール(クロムメッキ) ファブリック



1. **A2-101BK** 205097  
2. **A2-101IV** 205103  
¥17,000 (税別)  
W50×D48.5×H63.5×SH44cm  
エーデル チェア ロット2  
スチール(粉体塗装) ソフトレザー ※スタッキング時



1

**new**  
**1. CL-422BR** 208517  
**2. CL-422NA** 208524  
 ¥50,000 (税別) ㊦  
 W106×D45×H82×SH43cm  
 ダイニングベンチ ロット1  
 天然木(ビーチ) ラッカー塗装



2



**new**  
**GUY-253** 210534  
 ¥47,000 (税別) ◆  
 W118×D37×H47cm  
 ベンチ ロット1  
 本革 スチール(粉体塗装)



**WPS-346** 191543  
 ¥35,000 (税別)  
 W92×D42×H44cm  
 ベンチ ロット1  
 天然木(パイン) ラッカー塗装 スチール(粉体塗装)



**NW-892B** 184279  
 ¥32,000 (税別) ◆  
 W120×D32×H41cm  
 ローマン ベンチ ロット1  
 天然木(パイン) ラッカー塗装  
 アイアン(粉体塗装)



**JW-637** 201921  
 ¥52,000 (税別) ◆  
 約W118×D35×H42cm  
 ジェラルド ベンチ ロット1  
 天然木(モンキーホッド)  
 スチール(粉体塗装)  
 ラッカー塗装 ㊦



ストッパー付

※天然木を使用している為、1つ1つ個体差がございます。  
 また、多少の亀裂等は、天然木の特性としてご理解ください。



PRICE  
DOWN

**ROY-814** 172344  
~~¥110,000~~ → ¥50,000 (税別) ㊦  
 W160×D40×H45cm  
 ロイズ ダイニングベンチ ロット1  
 天然木(マンゴ) ウレタン塗装 スチール(粉体塗装)



PRICE  
DOWN

**ROY-815** 172351  
~~¥34,000~~ → ¥40,000 (税別) ㊦  
 W130×D40×H45cm  
 ロイズ ダイニングベンチ ロット1  
 天然木(マンゴ) ウレタン塗装 スチール(粉体塗装)

※天然木を使用している為、1つ1つ個体差がございます。また、多少の亀裂等は、天然木の特性としてご理解ください。



**STN-333** 190867  
 ¥32,000 (税別)  
 W105×D35.5×H44cm  
 ステンレス ベンチ ロット1  
 ステンレス ㊦



**GRP-333** 195329  
 ¥22,000 (税別)  
 W105×D35.5×H44cm  
 グラファイト ベンチ ロット1  
 スチール(粉体塗装) ㊦



**NW-854B** 176885  
 ¥27,000 (税別)  
 W115×D32×H45.5cm  
 アイザック ベンチ ロット1  
 天然木(ミンディ) ラッカー塗装 スチール(粉体塗装) ㊦



**WPS-342** 166770  
 ¥55,000 (税別)  
 W134×D34×H44 (座面130×30) cm  
 ベンチ ロット1  
 天然木(パイン) ラッカー塗装 スチール(粉体塗装) ㊦



2 (1,3)

1. **NX-715** 193967  
¥20,000 (税別)  
W104×D35×H45cm

3. **NX-717** 193981  
¥31,500 (税別) ◆  
W164×D35×H45cm

2. **NX-716** 193974  
¥27,000 (税別)  
W134×D35×H45cm

アルンダ ベンチ ロット1  
天然木化粧繊維板(アカシア)  
天然木(アカシア) オイル仕上



**CFS-772** 133222

¥24,000 (税別)  
W96×D32×H43cm

フォレ ベンチ ロット1  
天然木(ヒヤン) オイル仕上



**NW-883B** 183142

¥31,000 (税別) ◆  
W115×D30×H45cm

ローランド ベンチ ロット1  
天然木(マホガニー) ラッカー塗装



**TTF-146** 148868

¥33,000 (税別)  
W115×D30×H45cm

ピビア ベンチ ロット1  
天然木(チーク) ラッカー塗装



**NET-723** 188734

¥26,000 (税別)  
W100×D33×H46.5cm

ヴァルト ベンチ ロット1  
天然木(ラバーウッド) ウレタン塗装 合皮



**IW-556BR** 169351

¥45,000 (税別) ◆  
W117×D36×H48cm

クラシー ベンチ ロット1  
天然木(ラバーウッド) ラッカー塗装 ホンデッドレザー



**CL-470BE** 142330

¥39,000 (税別) ◆  
W117×D36×H48cm

クラシー ベンチ ロット1  
天然木(ラバーウッド) ラッカー塗装 ポリエステル



**NYB-633** 189434

¥42,000 (税別) ◆  
W110×D36×H46cm

ベンチ ロット1  
天然木(オーク) ウレタン塗装 ポリエステル



PRICE  
DOWN

**NTC-330BR** 186693

¥24,500 → ¥10,000 (税別)  
W102×D33×H37cm

ダイニングベンチ ロット1  
天然木(アッシュ) ウレタン塗装 ポリエステル コットン



**COL-027** 149933

¥31,000 (税別)  
W100×D30×H45cm

プロッサム ベンチ ロット1  
天然木(ヒヤン) 天然木化粧繊維板(アッシュ) ラッカー塗装



**CFS-212** 156184

¥34,000 (税別)  
W100×D35×H43cm

ミディ ベンチ ロット1  
天然木(ヒヤン) オイル仕上 水性塗装



**OL-701** 179091

¥7,800 (税別)  
W40×D40×H45cm

チェスター スツール ロット2(小箱入)  
強化プリント紙化粧パーティクルボード



**OL-704** 179121

¥31,000 (税別) ◆  
W150×D40×H45cm

チェスター ベンチ ロット1  
強化プリント紙化粧パーティクルボード





**RKC-267BR** 151691

¥13,000 (税別)

W34×D34×H70 (座面φ31) cm

カウンターズツール ロット2 (小箱入)  
天然木 (ラバーウッド) ソフトレサー  
スチール (粉体塗装)



**NW-857** 176915

¥16,000 (税別)

W39.5×D39.5×H65 (座面φ30) cm

アイザック ハイスツール ロット2 (小箱入)  
天然木 (ミンディ) ラッカー塗装  
スチール (粉体塗装)



**TTF-905B** 188345

¥26,000 (税別)

W40×D40×H65cm

ラウンドハイスツール ロット1  
天然木 (チーク) オイル仕上 アイアン (粉体塗装)  
※天板は、天然木を使用している為、一つ一つ個体差がございます。



**TTF-905C** 188352

¥30,000 (税別)

W42.5×D40.5×H65cm

ハイスツール ロット1  
天然木 (チーク) オイル仕上 アイアン (粉体塗装)  
※天板は、天然木を使用している為、一つ一つ個体差がございます。



1



2



3



4 new color

1. **CL-222GR** 168439
2. **CL-222BR** 168446
3. **CL-222IV** 168453
4. **CL-222GY** 208555

¥9,800 (税別)

W28×D28×H60cm

ポッターネ ハイスツール ロット3 (小箱入) (アソート)  
天然木 (ポプラ) ラッカー塗装



**MTK-530NA** 186068

¥17,800 (税別)

W39×D39×H70cm

ヘンリー 角ハイスツール ロット2 (小箱入)  
天然木 (オーク) ラッカー塗装



**MTK-531NA** 186075

¥17,800 (税別)

W35×D35×H70cm

ヘンリー 丸ハイスツール ロット2 (小箱入)  
天然木 (オーク) ラッカー塗装



**TTF-818** 196753

¥15,500 (税別)

W54×D54×H70~78.5cm

ハイスツール ロット1  
天然木 (杉) ラッカー塗装  
スチール (粉体塗装) 昇降機能



**TTF-525** 166411

¥22,800 (税別)

W35.5×D35.5×H66~79 (座面φ34.5) cm

グリット カウンターズツール ロット1  
スチール (粉体塗装)  
天然木 (アッシュ) 昇降機能



1



2

1. **TTF-524BR** 166398

2. **TTF-524NA** 166404

¥33,000 (税別)

W40.5×D49×H96.5~108×SH64~76cm

カウンターチェア ロット1  
積層合板 (アッシュ) ラッカー塗装  
スチール (粉体塗装) 昇降機能



**WE-324BR** 186655

¥27,000 (税別)

W43×D43×H66.5~78cm

ハイスツール ロット1  
天然木 (ハイン) ラッカー塗装 アイアン  
昇降機能



**WE-325BR** 186662

¥32,500 (税別)

W44×D44×H95~106.5×SH66.5~78cm

カウンターチェア ロット1  
天然木 (ハイン) ラッカー塗装 アイアン  
昇降機能



1



2



※スタッキング時

- 1. **PC-132IV** 144990
- 2. **PC-132BK** 146215

¥8,800 (税別)  
W41×D41×H66cm  
クレーン ハイstuhl ロット4 (アソート可)  
スチール (粉体塗装) スタッキング可  
※BKはハンマートーン仕上



1



2



※スタッキング時

- 1. **PC-461BK** 202386
- 2. **PC-461WH** 202393

¥18,500 (税別)  
W44×D42×H72cm  
ハイstuhl ロット4 (アソート可)  
スチール (粉体塗装) 積層合板 ラッカー塗装  
スタッキング可



1



2



3

- 1. **PC-67RD** 190997
- 2. **PC-67BK** 190980
- 3. **PC-67SV** 191000

¥16,000 (税別)  
W39×D39×H71cm  
ハイstuhl ロット2 (アソート可)  
天然木 (アッシュ) ラッカー塗装 スチール (粉体塗装)



※スタッキング時



1



2



3

- 1. **PC-252BR** 203307
- 2. **PC-252CA** 203314
- 3. **PC-252BK** 203291

¥16,500 (税別)  
W41×D41×H70cm  
ハイstuhl ロット2 (アソート可)  
スチール (粉体塗装) ソフトレザー スタッキング可



1



2



3

- 1. **PLC-511GY** 189175
- 2. **PLC-511BK** 189168
- 3. **PLC-511RD** 189182

¥22,000 (税別)  
W42×D47×H91×SH65cm  
ハイチェア ロット1  
スチール (粉体塗装) 積層合板 ラッカー塗装 ソフトレザー



1



2



3

- 1. **CL-789CBR** 169252
- 2. **CL-789CBE** 169245
- 3. **CL-789CRD** 169269

¥13,500 (税別)  
W36×D26×H60cm  
バンビ ハイstuhl ロット3 (小箱入) (アソート可)  
天然木 (アッシュ) ウレタン塗装 ポリエステル



1



2

- 1. **TEC-42BE** 204526
- 2. **TEC-42BR** 204533

¥21,500 (税別)  
W47×D47×H87×SH67cm  
カウンターチェア ロット2 (小箱入) (アソート可)  
スチール (粉体塗装) ポリエステル ソフトレザー

- 1. **RKC-273BK** 185191
- 2. **RKC-273WH** 185207

¥13,500 (税別)  
W35×D35×H66~84cm  
カウンターstuhl ロット1  
スチール (粉体塗装)  
昇降機能



1



2



1. **RKC-270BK** 181872  
 2. **RKC-270WH** 181889  
 ¥10,500 (税別)  
 W39×D39×H61～82cm  
 カウンタースツール ロット2 (小箱入) (アソート可)  
 スチール (粉体塗装) 繊維板 合皮  
 昇降機能



1. **PC-105BR** 143399  
 2. **PC-105WH** 143405  
 ¥12,500 (税別)  
 W41×D44×H74～85×SH57～68cm  
 キリク キッチンハイチェア ロット4 (小箱入) (アソート可)  
 スチール (粉体塗装) ソフトレザー  
 昇降機能



1. **PC-254BR** 203369  
 2. **PC-254CA** 203376  
 3. **PC-254BK** 203352  
 ¥20,500 (税別)  
 W43×D48×H86～107×SH57～78cm  
 カウンターチェア ロット2 (小箱入) (アソート可)  
 スチール (粉体塗装) ソフトレザー



**RKC-264BR** 151660  
 ¥12,500 (税別)  
 W45×D39×H69～89×SH62～82cm  
 カウンターチェア ロット2 (小箱入)  
 スチール (クロームメッキ) ソフトレザー  
 昇降機能



**RKC-265BR** 151677  
 ¥12,500 (税別)  
 W38×D42×H76～96×SH62～82cm  
 カウンターチェア ロット2 (小箱入)  
 スチール (クロームメッキ) ソフトレザー  
 昇降機能



**RKC-266BR** 151684  
 ¥14,800 (税別)  
 W49×D45×H83～104×SH63～84cm  
 カウンターチェア ロット2 (小箱入)  
 スチール (クロームメッキ) ソフトレザー  
 昇降機能



**RKC-271SV** 181896  
 ¥16,000 (税別)  
 W38.5×D38.5×H60～82cm  
 カウンタースツール ロット2 (小箱入)  
 ステンレス (サテン仕上げ) スチール (サテン仕上げ)  
 昇降機能



1. **STN-335** 190881  
 ¥24,500 (税別)  
 W45×D45×H69cm  
 ステンレス ハイスツール ロット1  
 ステンレス  
 スタッキング可

2. **STN-336** 190898  
 ¥58,000 (税別)  
 W105×D49×H100 (天板W105×D43.5) cm  
 ステンレス カウンターテーブル ロット1  
 ステンレス



2



1. **GRP-335** 195343  
 ¥17,000 (税別)  
 W45×D45×H69cm  
 グラフアイト ハイスツール ロット1  
 スチール (粉体塗装)  
 スタッキング可

2. **GRP-336** 195350  
 ¥32,000 (税別)  
 W105×D49×H100 (天板W105×D43.5) cm  
 グラフアイト カウンターテーブル ロット1  
 スチール (粉体塗装)



2



**new**  
**END-355** 210145  
¥30,000 (税別)  
W120×D40×H87cm  
カウンターテーブル ロット1  
天然木化粧繊維板(オーク)  
ラッカー塗装 スチール(粉体塗装)  
アジャスター付



**PC-254BK**  
¥20,500 (税別)



**NET-588WH** 188659  
¥30,000 (税別)  
テーブル: W95×D38×H85cm  
スツール: W29×D29×H60 (座面φ28) cm  
ナチュラル カウンタースツールセット ロット1  
天然木(ラバーウッド) ウレタン塗装 タイル



**1. PT-212** 027712  
¥20,000 (税別)  
φ60×H95cm  
ポリー カウンターテーブル ロット1  
スチール(クロームメッキ)  
8mm強化ガラス

**2. PC-108BK** 027736  
¥7,200 (税別)  
W42×D42×H72 (座面φ31) cm  
カウンタースツール ロット2 (小箱入)  
スチール(クロームメッキ) 合成



**TTF-214** 196876  
¥51,000 (税別) ⑤  
W62×D62×H98~120cm  
カウンターテーブル ロット1  
スチール(粉体塗装)  
天然木(杉) ラッカー塗装  
昇降機能



**TTF-818**  
¥15,500 (税別)



**PT-782BK** 189748  
¥30,000 (税別)  
W105×D43×H100cm  
カウンターテーブル ロット1  
スチール(粉体塗装)  
天然木化粧繊維板(アッシュ)  
ハンマートーン仕上げ アジャスター付  
S字フック4個付



**PM-454** 190300  
¥44,000 (税別) ⑥  
W120×D45×H101cm  
カウンターテーブル ロット1  
天然木(リバーウッド) ラッカー塗装  
アイアン(粉体塗装)



**TTF-525**  
¥22,800 (税別)



**JW-633** 194117  
¥110,000 (税別)  
W140×D40×H85cm  
ジェラルド カウンターテーブル ロット1  
天然木(モンキーボッド) ラッカー塗装  
スチール(粉体塗装)  
※実費追加送料がかかります



※天然木を使用している為1つ1つ  
個体差がございます。  
また、多少の亀裂等は、天然木の  
特性としてご理解ください。

# Floor Chair

79 ITEMS



※リクライニング時

- 1. **RKC-937CA** 209125
- 2. **RKC-937DM** 186389
- 3. **RKC-937LBR** 186396

¥20,000 (税別)  
W51×D61~104×H31~69×SH28cm

フロアソファ ロット1  
スチール  
CA:ポリエステル  
DM:コットン レーヨン ポリエステル  
LBR:ソフトレザー  
ポケットコイル 42段階リクライニング  
ロータイプ使用可



2 5

- 4. **RKC-938CA** 209132
- 5. **RKC-938DM** 193479
- 6. **RKC-938LBR** 193851

¥35,000 (税別) ㊦

W102×D61~104×H31~69×SH28cm  
フロアソファ2P ロット1  
スチール  
CA:ポリエステル  
DM:コットン レーヨン ポリエステル  
LBR:ソフトレザー  
ポケットコイル 42段階リクライニング  
ロータイプ使用可



CA:クロスレザー  
レザーのような張り地の  
ポリエステル生地です。



- 7. **RKC-939LBR** 194032

¥18,500 (税別)  
W100×D53×H28cm  
ローベンチ ロット1  
スチール ソフトレザー ポケットコイル  
ロータイプ使用可



- 8. **RKC-436BE** 199761
- 9. **RKC-436GY** 199778
- 10. **RKC-436NV** 199785

¥34,000 (税別) ㊦  
W68×D85~132×H30~76×SH30cm  
ジェイクフロアローソファ ロット1  
スチール(粉体塗装) ハンマー-ton仕上げ  
ポリエステル 42段階リクライニング



12 9

- 11. **RKC-435BE** 202119
- 12. **RKC-435GY** 202126
- 13. **RKC-435NV** 202133

¥14,000 (税別)  
W70×D47×H30cm  
ジェイク オットマン ロット1  
スチール(粉体塗装) ハンマー-ton仕上げ  
ポリエステル

14



15



16



17



※リクライニング時



背部クッションは外すことができるので  
入れ替えて好きな配色で楽しめます。  
※2台以上必要

14. **RKC-940GR** 204007  
15. **RKC-940DM** 204014  
¥15,000 (税別)

W50×D68～96×H20～48×SH18cm  
フロアソファM ロット1  
スチール  
GR:コットン ポリエステル レーヨン  
DM:コットン  
天然木 42段階リクライニング



18



19



20



※リクライニング時



座面が広いのであぐらをかく  
ことができます。



背部クッションは外すことが  
できるので入れ替えて好きな配色で楽しめます。  
※2台以上必要

16. **RKC-941GR** 204021  
17. **RKC-941DM** 204038  
¥18,000 (税別)

W60×D74～116×H20～56×SH18cm  
フロアソファL ロット1  
スチール  
GR:コットン ポリエステル レーヨン  
DM:コットン  
天然木 42段階リクライニング



21



22



23



24



25



18. **RKC-942NV** 204069  
19. **RKC-942GY** 204052  
20. **RKC-942BE** 204045  
¥16,800 (税別)

W61×D70～106×H16～54×SH16cm  
アグラ フロアローソファ ロット1  
スチール ポリエステル  
14段階リクライニング



21. **NS-611IV** 201419  
22. **NS-611NV** 201426  
23. **NS-611RD** 201433  
¥23,000 (税別)

W53×D57×H53/57×SH29/33cm  
ポータブルチェア ロット1  
木フレーム フラタン ウィーピングベルト  
ポリプロピレン ポリエステル  
ロータイプ使用可



24. **LSS-78GR** 206049  
25. **LSS-78BR** 206032  
¥32,000 (税別)

W105～150×D63～108×H16～56×SH16cm  
マルチソファ ロット1  
スチール ポリエステル  
背部:14段階リクライニング  
背・座サイド部:14段階リクライニング





1



2



3



※リクライニング時

1. **RKC-935BE** 180868
  2. **RKC-935BL** 180875
  3. **RKC-935GR** 180882
- ¥22,500 (税別)  
 W60×D76~115×H54×SH25cm  
 フロアソファ ロット1  
 スチール コットン ポリエステル レーヨン 天然木



生地アップ



1

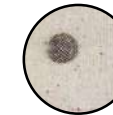

生地アップ



2



※リクライニング時

1. **RKC-930BR** 162321
  2. **RKC-930BE** 162314
- ¥13,500 (税別)  
 W65×D73~108×H58×SH20cm  
 スマート 脚付き座椅子 ロット4 (アソート可)  
 スチール 天然木 ポリエステル



2



3



1



※リクライニング時

1. **THC-107GR** 150861
  2. **THC-107NV** 192588
  3. **THC-107GY** 150878
- ¥24,000 (税別)  
 W50×D70~118×H82×SH30cm  
 ジョイン フロアソファ ロット1  
 スチール ポリエステル コットン レーヨン  
 14段階リクライニング ポケットコイル  
 ロータイプ使用可



1



2



※リクライニング時

1. **RKC-932BE** 170036
  2. **RKC-932BR** 170043
- ¥19,000 (税別)  
 W55×D71~125×H68×SH18cm  
 シュシュ ロット2 (小箱入)  
 スチール ポリエステル ポケットコイル 背部:42段階リクライニング



1



2



※リクライニング時

1. **THC-108BE** 154661
  2. **THC-108BR** 154678
- ¥23,000 (税別) ◆  
 W66×D83~138×H78×SH18cm  
 パーティ バケットクライナー ロット2 (小箱入)  
 スチール ポリエステル ポケットコイル 14段階リクライニング



1



2



3



1. **LSS-27BE** 169993
  2. **LSS-27BR** 169986
  3. **LSS-27GR** 170005
- ¥34,000 (税別) ⑤  
 W63~100×D85~140×H18~70×SH18cm  
 シングルマルチソファ ロット1  
 スチール ポリエステル 背部:42段階リクライニング 肘部:14段階リクライニング





1



2

1. LSS-29BE 186341

2. LSS-29GY 186358

¥19,500 (税別)

W60×D66~197×H55×SH26cm

エリス シングル3WAYソファベッド ロット1  
スチール ホリエステル  
14段階リクライニング



※カウチスタイル



※リクライニング時



1



2

1. LSS-18BE 159482

2. LSS-18GY 159499

¥29,000 (税別) ⑤

W90×D66~197×H55×SH26cm

エリス 3WAYソファベッド ロット1  
スチール ホリエステル  
14段階リクライニング



※カウチスタイル



※ベッドスタイル



1

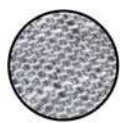

2

1. LSS-32BR 199730

2. LSS-32GY 199747

¥35,000 (税別) ⑤

W120×D84~128×H26~67×SH22cm

2シーターリクライナー ロット1  
スチール ホリエステル  
背部上:折りたたみ式  
背部下:42段階リクライニング

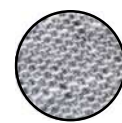

1



2

1. LSS-26GY 164042

2. LSS-26BR 164035

¥34,500 (税別) ⑤

W115×D80~120×H25~65×SH16cm

グロッソ ハイバックリクライナー ロット1  
スチールフレーム ホリエステル 天然木  
14段階リクライニング



※リクライニング時



NS-526 176847

¥65,000 (税別) ⑤

W175×D125×H35×SH7cm

ロディ ローソファ 3点セット ロット1  
コットン



1



1. LSS-11BR 135790

2. LSS-11RD 135783

¥49,000 (税別) ⑤

W180~228×D129~177×H60×SH10cm

ファンクションソファ ロット1  
スチール ホリプロビレン  
14段階リクライニング



2



# Floor Chair



1



2

1. **LSS-19BE** 159505  
 2. **LSS-19BR** 159512  
 ¥26,000 (税別)

W115×D55～67×H59/50×SH26/14cm

マイナ 折りたたみカウチソファ ロット1  
 スチール ポリエステル  
 背部:6段階リクライニング (折りたたみ可能)  
 ロータイプ使用可



※ロータイプ時



2



1



※折りたたみ時

1. **LSS-28BE** 180943  
 2. **LSS-28BR** 180950  
 ¥28,000 (税別)

W78×D89～134×H29～82×SH13cm

うたた寝チェア ロット1  
 スチール ポリエステル  
 頭部・脚部:14段階リクライニング  
 背部:3段階リクライニング (折りたたみ可能)



- THC-202BR** 204090

¥28,000 (税別) ◆

W64×D60～124×H29～84×SH18cm

バケットリクライナー ロット1  
 スチール ポリエステル  
 42段階リクライニング



※折りたたみ時



1



2

1. **LSS-33BR** 199808  
 2. **LSS-33BE** 199792  
 ¥30,000 (税別)

W67×D86～115×H66～85×SH28cm

ボラリ 肘付リクライナー ロット1  
 スチール ポリエステル ポリエステル綿  
 ポケットコイル  
 背部:7段階リクライニング  
 頭部:14段階リクライニング  
 折りたたみ式 ポケット付



※折りたたみ時



1



2

1. **THC-201GY** 204083  
 2. **THC-201GR** 204076  
 ¥19,500 (税別)

W52×D68～101×H64～80×SH16cm

バケットリクライナー ロット1  
 スチール ポリエステル  
 背部:7段階リクライニング  
 頭部:14段階リクライニング  
 折りたたみ式



1



2



3



※リクライニング時

1. **RKC-936CM** 193462  
 ¥35,000 (税別) ㊦

W68×D85～132×H30～76×SH30cm

フロアローソファ ロット1  
 スチール ポリエステル コットン  
 42段階リクライニング



2. **RKC-936OR** 186372  
 3. **RKC-936NV** 186365  
 ¥35,000 (税別) ㊦

W68×D85～132×H30～76×SH30cm

フロアローソファ ロット1  
 スチール ポリエステル アクリル  
 42段階リクライニング



2



1

1. **RKC-39BR** 169962  
 2. **RKC-39GY** 169979  
 ¥29,000 (税別)

W78×D63～110×H50～95×SH35cm

肘付パーソナルチェア ロット1  
 スチール ポリエステル  
 背部:5段階リクライニング  
 頭部:14段階リクライニング  
 ロータイプ使用可 ポケット付





1 2

- 1. LSS-23RD 133833
- 2. LSS-23GY 133826

¥8,500 (税別)

W43.5×D39.5×H45×SH19.5cm

背もたれ付正座椅子 ロット6 (小箱入) (アソート可)  
天然木 スチール ポリアロビレン



※折りたたみ時



1 2

- 1. LSS-24RD 133857
- 2. LSS-24GY 133840

¥19,000 (税別)

W52.5×D51~92×H75×SH26/29/32cm

夫婦イス S ロット2 (小箱入)  
天然木 スチール ポリアロビレン  
14段階リクライニング 高さ3段階調節



※リクライニング時



1 2

- 1. LSS-25GY 133864
- 2. LSS-25RD 133871

¥22,000 (税別)

W57.5×D63~106×H88×SH34/37/40cm

夫婦イス M ロット2 (小箱入)  
天然木 スチール ポリアロビレン  
14段階リクライニング 高さ3段階調節



- RKC-76BE 065127

¥27,500 (税別)

W57×D61.5~97×H91×SH24/27/30/33cm

おじぎチェア ロット1  
天然木 スチール ポリエステル コットン  
座面低反発ウレタン 5段階リクライニング  
高さ4段階調節



※リクライニング時



- RKC-70GR 049554

¥37,000 (税別) ⑤

W58×D74~142×H103×SH42/45cm

オットマン付リクライナー ロット1  
天然木 スチール ポリエステル  
レバー式リクライニング  
オットマン14段階リクライニング  
高さ2段階調節 ポケット付



※リクライニング時



1 2 3 new color

- 1. RKC-38GY 134199
- 2. RKC-38BR 199754
- 3. RKC-38GR 206056

¥30,000 (税別)

W58×D60~108×H99×SH31/34/37/40cm

楽々チェア ロット1  
天然木 スチール ポリエステル  
レバー式リクライニング  
高さ4段階調節 首連動タイプ



- THC-106BR 144846

¥39,000 (税別) ◆

W58×D78~125×H98×SH40/43/46/49cm

クレムリン キング高座椅子 ロット1  
天然木 スチール ポリエステル  
レバー式リクライニング  
首部:14段階リクライニング  
高さ4段階調節 ポケットコイル



※リクライニング時



1 2

new

- 1. RKC-50GY 211296
- 2. RKC-50BR 211289

¥42,000 (税別)

W62×D80~138×H106~78×SH35/38/41/44cm

マルチ バンソナルチェア ロット1  
天然木 スチール ポリエステル  
レバー式リクライニング  
首部:14段階リクライニング  
腰部:14段階リクライニング  
脚部:14段階リクライニング  
高さ4段階調節



※14段階ランバーサポート付



※リクライニング時

# Light Furniture

## 908 ITEMS

「Light Furniture」のシステムについて…202～249ページまでの「Light Furniture」は、1個単位でも直送可能です。ロット単位未満の発送には、1件あたり¥800(税別)の別途料金が必要です。(販売店様にお送りする場合もロット単位未満の発送には同額の運賃を適用させていただきます。北海道、沖縄、離島除く)但し「Light Furniture」以外の商品はこの限りではございません。

**new**  
**1. GRN-12** 208104  
 ¥12,000(税別)  
 約W61×D61×H67cm  
 フェイクグリーン ミニバナナップル  
 ロット2(アソート可)  
 ポリ塩化ビニル 合成樹脂

**new**  
**2. GRN-13** 208111  
 ¥12,000(税別)  
 約W63×D63×H50cm  
 フェイクグリーン アガベ  
 ロット2(アソート可)  
 ポリ塩化ビニル 合成樹脂

**new**  
**3. GRN-14** 208128  
 ¥12,000(税別)  
 約W53×D53×H53cm  
 フェイクグリーン アガベ  
 ロット2(アソート可)  
 ポリ塩化ビニル 合成樹脂

**new**  
**4. GRN-11** 208098  
 ¥12,000(税別)  
 約W56×D56×H100cm  
 フェイクグリーン モンステラ  
 ロット2(アソート可)  
 ポリ塩化ビニル 合成樹脂

**new**  
**5. GRN-15** 208135  
 ¥24,000(税別)  
 約W43×D42×H84cm  
 フェイクグリーン ドラセナ  
 ロット2(アソート可)  
 ポリ塩化ビニル 合成樹脂

**new**  
**6. GRN-16** 208142  
 ¥22,000(税別)  
 約W57×D57×H117cm  
 フェイクグリーン クワズイモ  
 ロット2(アソート可)  
 ポリ塩化ビニル 合成樹脂

**new**  
**7. GRN-17** 208159  
 ¥29,000(税別)  
 約W44×D44×H152cm  
 フェイクグリーン オリーブ  
 ロット2(アソート可)  
 ポリ塩化ビニル 合成樹脂

**8. LFS-902A** 200306  
 ¥1,200(税別)  
 約φ18cm

ボールフェイクグリーンS  
 ロット12(アソート可) ポリエチレン

**9. LFS-902B** 200313  
 ¥1,200(税別)  
 約φ20cm

ボールフェイクグリーンS  
 ロット12(アソート可) ポリエチレン

**10. LFS-902C** 200320  
 ¥1,200(税別)  
 約φ25cm

ボールフェイクグリーンS  
 ロット12(アソート可) ポリエチレン

**11. LFS-902D** 200337  
 ¥1,200(税別)  
 約φ25cm

ボールフェイクグリーンS  
 ロット12(アソート可) ポリエチレン

**12. LFS-903A** 200344  
 ¥3,000(税別)  
 約φ28cm

ボールフェイクグリーンL  
 ロット6(アソート可) ポリエチレン

**13. LFS-903B** 200351  
 ¥3,000(税別)  
 約φ30cm

ボールフェイクグリーンL  
 ロット6(アソート可) ポリエチレン

**14. LFS-903C** 200368  
 ¥3,000(税別)  
 約φ33cm

ボールフェイクグリーンL  
 ロット6(アソート可) ポリエチレン

**15. LFS-903D** 200375  
 ¥3,000(税別)  
 約φ33cm

ボールフェイクグリーンL  
 ロット6(アソート可) ポリエチレン



※ GRN-11～17でアソート可

※ LFS-902A～Dでアソート可

※ LFS-903A～Dでアソート可

16



17



18



19



**new**  
16. GRNB-200 209415  
¥8,000 (税別)  
W31×D31×H28.5cm  
グリーンベース ロット3 (アソート可)  
酸化マグネシウム 8号用

**new**  
17. GRNB-201 209422  
¥5,500 (税別)  
W25×D25×H20cm  
グリーンベース ロット3 (アソート可)  
酸化マグネシウム 5号用

**new**  
18. GRNB-202 209439  
¥6,500 (税別)  
W31×D31×H25cm  
グリーンベース ロット3 (アソート可)  
酸化マグネシウム 6号用

**new**  
19. GRNB-203 209446  
¥5,500 (税別)  
W25.5×D25.5×H22cm  
グリーンベース ロット3 (アソート可)  
酸化マグネシウム 6号用

**new**  
20. GRNB-204 209453  
¥5,500 (税別)  
W24×D24×H28cm  
グリーンベース ロット3 (アソート可)  
酸化マグネシウム 6号用

**new**  
21. GRNB-205 209460  
¥10,000 (税別)  
W28×D28×H56.5cm  
グリーンベース ロット3 (アソート可)  
酸化マグネシウム 7号用  
※底上げ無し

20



21



22



23



**new**  
22. GRNB-208 209491  
¥6,500 (税別)  
W25×D25×H25.5cm  
グリーンベース ロット3 (アソート可)  
酸化マグネシウム 6号用

**new**  
23. GRNB-209 209507  
¥10,000 (税別)  
W32×D32×H32cm  
グリーンベース ロット3 (アソート可)  
酸化マグネシウム 8号用

**new**  
24. GRNB-206 209477  
¥8,000 (税別)  
W24×D24×H47cm  
グリーンベース ロット3 (アソート可)  
酸化マグネシウム 5号用  
※底上げ無し

24



25



26



27



**new**  
25. GRNB-207 209484  
¥8,000 (税別)  
W50×D22×H22.5cm  
グリーンベース ロット3 (アソート可)  
酸化マグネシウム  
4号3個対応 5号2個対応

**new**  
26. GUY-813 210640  
¥12,500 (税別)  
φ34×H35cm  
ウッドプランターS ロット2 (小箱入) (アソート可)  
天然木 (チーク) ラッカー塗装  
スチール (粉体塗装) 8号用

**new**  
27. GUY-814 210657  
¥23,000 (税別)  
φ39×H65cm  
ウッドプランターL ロット2 (小箱入) (アソート可)  
天然木 (チーク) ラッカー塗装  
スチール (粉体塗装) 9号用  
※底上げ有り

※ GRNB-200~209でアソート可

※ GOY-813, 814でアソート可



**LFS-905A** 202447  
¥3,200 (税別)  
約W12×D12×H24.5cm  
フェイクグリーン ロット6 (小箱入) (アソート可)  
ポリエチレン セラミック



**LFS-905B** 202454  
¥3,200 (税別)  
約W12×D12×H24.5cm  
フェイクグリーン ロット6 (小箱入) (アソート可)  
ポリエチレン セラミック



**LFS-900-1** 176649  
¥450 (税別)  
約W6×D6×H7cm  
グリーン ロット20 (アソート可)  
メラミン ポリ塩化ビニル



**LFS-900-4** 176670  
¥700 (税別)  
約W11×D11×H13cm  
グリーン ロット20 (アソート可)  
ポリエチレン ハルバ



**LFS-900-5** 176687  
¥700 (税別)  
約W8×D8×H11cm  
グリーン ロット20 (アソート可)  
ポリエチレン メラミン



**LFS-900-8** 185535  
¥1,000 (税別)  
約W12×D13×H20cm  
グリーン ロット20 (アソート可)  
ポリプロピレン ポリエチレン



**LFS-900-12** 185573  
¥1,000 (税別)  
約W11×D11×H11cm  
グリーン ロット20 (アソート可)  
ポリエチレン コンクリート



**GT-882** 201952  
¥4,500 (税別)  
約W21×D23×H9cm  
プランターベース ロット4  
天然木 (マホガニー) アイアン (粉体塗装)  
ウレタン塗装  
※天然木を使用している為1つ1つ  
個体差がございます。



**LFS-901A** 200139  
¥1,500 (税別)  
約W33×D22×H36cm  
缶サイズφ10×H12.5cm  
フェイクグリーン  
ロット12 (アソート可)  
塩化ビニル スチール



**LFS-901B** 200146  
¥1,500 (税別)  
約W28×D26×H31cm  
缶サイズφ10×H12.5cm  
フェイクグリーン  
ロット12 (アソート可)  
塩化ビニル スチール



**LFS-901C** 200153  
¥1,500 (税別)  
約W31×D26×H34cm  
缶サイズφ10×H12.5cm  
フェイクグリーン  
ロット12 (アソート可)  
塩化ビニル スチール



**LFS-901D** 200160  
¥1,500 (税別)  
約W41×D41×H40cm  
缶サイズφ10×H12.5cm  
フェイクグリーン  
ロット12 (アソート可)  
塩化ビニル スチール



**LFS-906** 202461  
¥4,700 (税別)  
W25.5×D5×H25.5cm  
フェイクグリーン  
ロット6 (小箱入) (アソート可)  
ポリエチレン 天然木



**LFS-907** 202485  
¥6,300 (税別)  
約W25.5×D19×H60cm  
フェイクグリーン  
ロット6 (小箱入) (アソート可)  
ポリエチレン 天然木



**ELF-336** 191512  
¥3,300 (税別)  
W20×D20×H31cm  
ディスプレイベース ロット6 (アソート可)  
スチール (粉体塗装)  
※ELF-333～336でアソートができます。



**TTZ-313** 192885  
¥6,000 (税別)  
W20×D20×H56cm

**TTZ-314** 192892  
¥9,000 (税別)  
W20×D20×H84cm  
ハンギングプランター3段  
ロット6 (アソート可) (小箱入)  
天然木 スチール (粉体塗装)

**TTZ-315** 192908  
¥12,000 (税別)  
W20×D20×H112cm  
ハンギングプランター5段  
ロット6 (アソート可) (小箱入)  
天然木 スチール (粉体塗装)

※TTZ-313・TTZ-314・TTZ-315でアソート可能です。



1. **TTZ-520BE** 199013  
2. **TTZ-520GR** 199020  
3. **TTZ-520NV** 199037  
¥1,500 (税別)  
約W10×D10×H10cm  
ファブリックプランター  
ロット10 (アソート可) コットン 本革

4. **TTZ-521BE** 199044  
5. **TTZ-521GR** 199051  
6. **TTZ-521NV** 199068  
¥2,000 (税別)  
約W15×D15×H16cm  
ファブリックプランター  
ロット10 (アソート可) コットン 本革



1. **TTZ-522** 199075  
¥2,500 (税別)  
約W20×D20×H20cm  
ファブリックプランター  
ロット4 コットン 本革

2. **TTZ-523** 199082  
¥3,000 (税別)  
約W25×D25×H25cm  
ファブリックプランター  
ロット4 コットン 本革

3. **TTZ-524** 199099  
¥4,000 (税別)  
約W30×D30×H28cm  
ファブリックプランター  
ロット4 コットン 本革



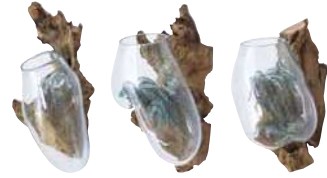

取り付け金具

**TTZ-312** 192878  
 ¥4,500 (税別)  
 約20~30cm (一つ一つ形状が異なります。)  
 壁掛けガラスオブジェ ロット6 (小箱入)  
 流木 ガラス

※ガラス・流木の形状のご指定はお受けできませんので、予めご了承ください。



**TTZ-311** 175079  
 ¥4,500 (税別)  
 約20~30cm (一つ一つ形状が異なります。)  
 ガラスオブジェ ロット6 (小箱入)  
 流木 ガラス



**ELF-331** 191468  
 ¥5,000 (税別)  
 W26×D26×H37cm  
 サークルスタンド2段  
 ロット4 (アソート可)  
 スチール (粉体塗装)



**ELF-332** 191475  
 ¥7,600 (税別)  
 W32×D32×H57cm  
 サークルスタンド3段  
 ロット4 (アソート可)  
 スチール (粉体塗装)



**ELF-333** 191482  
 ¥2,000 (税別)  
 W18×D18×H32cm  
 (チェーン長:38cm)  
 ハンギングベース ロット6 (アソート可)  
 スチール (粉体塗装)  
 ※ELF-333~336でアソートができます。



**ELF-521L** 173983  
 ¥4,700 (税別)  
 W22×D22×H26cm  
 (全長95cm 上部鎖54cm)  
 ベル ロット6  
 スチール (粉体塗装)



PRICE DOWN

**ELF-511S** 173839  
 ¥2,800 → ¥1,200 (税別)  
 W12×D12×H32cm  
 ティンラックS ロット6 (アソート可)  
 スチール (粉体塗装)



PRICE DOWN

**ELF-511L** 173822  
 ¥3,800 → ¥2,000 (税別)  
 W18×D18×H47cm  
 ティンラックL ロット6 (アソート可)  
 スチール (粉体塗装)



PRICE DOWN

**ELF-513B** 173914  
 ¥3,800 → ¥2,000 (税別)  
 W18×D18×H47cm  
 水差し ロット6  
 スチール (粉体塗装)



PRICE DOWN

**ELF-515S** 173907  
 ¥2,800 → ¥1,000 (税別)  
 W21×D21×H22cm  
 バケツS ロット6 (アソート可)  
 スチール (粉体塗装)



PRICE DOWN

**ELF-515L** 173891  
 ¥3,800 → ¥1,500 (税別)  
 W31×D31×H28cm  
 バケツL ロット6 (アソート可)  
 スチール (粉体塗装)



**ELF-334** 191499  
 ¥4,500 (税別)  
 W30×D30×H22cm (チェーン長:50cm)  
 ハンギングベース ロット6 (アソート可)  
 スチール (粉体塗装)  
 ※ELF-333~336でアソートができます。

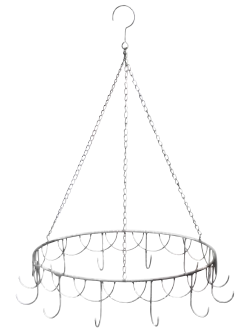

**ELF-335** 191529  
 ¥4,500 (税別)  
 W48.5×D48.5×H10cm (チェーン長:54cm)  
 ハンギングハンガー ロット6 (アソート可)  
 スチール (粉体塗装)  
 ※ELF-333~336でアソートができます。



**LFS-904A** 200269  
 ¥3,000 (税別)  
 約W50×D5×H50cm  
 パネルフェイクグリーン  
 ロット12 (アソート可)  
 ポリエチレン



**LFS-904B** 200276  
 ¥3,000 (税別)  
 約W50×D8×H50cm  
 パネルフェイクグリーン  
 ロット12 (アソート可)  
 ポリエチレン

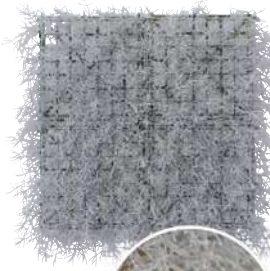

**LFS-904C** 200283  
 ¥3,000 (税別)  
 約W50×D8×H50cm  
 パネルフェイクグリーン  
 ロット12 (アソート可)  
 ポリエチレン



**LFS-904D** 200290  
 ¥3,000 (税別)  
 約W50×D8×H50cm  
 パネルフェイクグリーン  
 ロット12 (アソート可)  
 ポリエチレン





**LHT-710** 186860  
¥5,000 (税別)  
W6×D6×H11cm (コード長:1m)  
ライト ロット2 (小箱入) (アソート可)  
アルミ  
電球付:LHB-90

LED電球対応可能



**LHT-733** 204274  
¥6,200 (税別)  
W6.5×D6.5×H22.5cm (コード長:1m)  
ライト ロット2 (小箱入) (アソート可)  
コンクリート  
電球付:LHB-91

LED電球対応可能



**LHT-713** 186891  
¥15,000 (税別)  
W10×D10×H37cm (コード長:1m)  
ライト ロット2 (小箱入) (アソート可)  
スチール (粉体塗装) 天然木 (オーク) アルミ  
電球付:LHB-91

LED電球対応可能



**LHT-714** 186907  
¥10,000 (税別)  
W15×D15×H21cm (コード長:1m)  
ライト ロット2 (小箱入) (アソート可)  
スチール (粉体塗装) アルミ  
電球付:LHB-90

LED電球対応可能



**LHT-721** 186976  
¥10,000 (税別)  
W15×D15×H25cm (コード長:1m)  
ライト ロット2 (小箱入) (アソート可)  
スチール (粉体塗装) アルミ  
電球付:LHB-90

LED電球対応可能



**LHT-719** 186952  
¥12,500 (税別)  
W18.5×D18.5×H23cm (コード長:1m)  
ライト ロット2 (小箱入) (アソート可)  
ガラス アルミ  
電球付:LHB-90

LED電球対応可能



**LHT-717** 186938  
¥10,000 (税別)  
W25×D25×H13cm (コード長:1m)  
ライト ロット2 (小箱入) (アソート可)  
スチール (粉体塗装) アルミ  
電球付:LHB-90

LED電球対応可能



**LHT-723** 186990  
¥12,500 (税別)  
W26×D26×H16cm (コード長:1m)  
ライト ロット2 (小箱入) (アソート可)  
スチール (粉体塗装) アルミ  
電球付:LHB-90

LED電球対応可能



**LHT-724** 187003  
¥14,000 (税別)  
W36×D36×H21cm (コード長:1m)  
ライト ロット2 (小箱入) (アソート可)  
スチール (粉体塗装) アルミ  
電球付:LHB-90

LED電球対応可能



**LHT-711** 186877  
¥15,000 (税別)  
W25.5×D25.5×H15cm (コード長:1m)  
ライト ロット2 (小箱入) (アソート可)  
ガラス アルミ  
電球付:LHB-90

LED電球対応可能



**LHT-712** 186884  
¥18,000 (税別)  
W36×D36×H16cm (コード長:1m)  
ライト ロット2 (小箱入) (アソート可)  
ガラス アルミ  
電球付:LHB-90

LED電球対応可能



**LHT-720** 186969  
¥14,000 (税別)  
W28×D28×H24cm (コード長:1m)  
ライト ロット2 (小箱入) (アソート可)  
ガラス アルミ  
電球付:LHB-91

LED電球対応可能



**LHT-735** 204298  
 ¥13,500 (税別)  
 W20×D20×H22cm (コード長:1m)  
 ライト ロット2 (小箱入) (アソート可)  
 スチール (粉体塗装) アルミ ガラス  
 電球付:LHB-90

LED電球対応可能



**LHT-736** 204304  
 ¥15,500 (税別)  
 W30×D30×H30cm (コード長:1m)  
 ライト ロット2 (小箱入) (アソート可)  
 スチール (粉体塗装) アルミ ガラス  
 電球付:LHB-91

LED電球対応可能



**LHT-734** 204281  
 ¥15,500 (税別)  
 W15×D15×H24cm (コード長:1m)  
 ライト ロット2 (小箱入) (アソート可)  
 スチール (粉体塗装) アルミ ガラス  
 電球付:LHB-90

LED電球対応可能



**LHT-716** 186921  
 ¥23,000 (税別)  
 W20×D20×H42cm (コード長:1m)  
 ライト ロット2 (小箱入) (アソート可)  
 スチール (粉体塗装) アルミ ガラス  
 電球付:LHB-91

LED電球対応可能



1. **LHT-718ABR** 186945  
 2. **LHT-718BK** 187133  
 ¥20,000 (税別)  
 W28.5×D28.5×H57cm (コード長:1m)  
 ライト ロット2 (小箱入) (アソート可)  
 スチール (粉体塗装) アルミ  
 電球付:LHB-91

LED電球対応可能



2



**LHT-715** 186914  
 ¥14,000 (税別)  
 W31×D31×H32cm (コード長:1m)  
 ライト ロット2 (小箱入) (アソート可)  
 スチール (粉体塗装) アルミ  
 電球付:LHB-91

LED電球対応可能



**LHT-722** 186983  
 ¥20,000 (税別)  
 W30×D30×H40.5cm (コード長:1m)  
 ライト ロット2 (小箱入) (アソート可)  
 スチール (粉体塗装) アルミ  
 電球付:LHB-91

LED電球対応可能



**LHT-726** 197200  
 ¥14,000 (税別)  
 W40×D35×H20cm (コード長:1m)  
 ライト ロット2 (小箱入) (アソート可)  
 スチール (粉体塗装) アルミ  
 電球付:LHB-91

LED電球対応可能



**LHT-727GD** 197224  
 ¥30,000 (税別)  
 W109~71×D6~104×H38~86cm  
 ライト ロット2 (小箱入) (アソート可)  
 スチール (粉体塗装)  
 電球付:LHB-90

LED電球対応可能



**LHT-727BK** 197217  
 ¥30,000 (税別)  
 W109~71×D6~104×H38~86cm  
 ライト ロット2 (小箱入) (アソート可)  
 スチール (粉体塗装)  
 電球付:LHB-90

LED電球対応可能





**new**  
**LHT-741** 205295  
 ¥28,000 (税別)  
 W80×D4.5×H34cm (コード長:1m)  
 ライト ロット2 (アソート可) (小箱入)  
 スチール (粉体塗装) アルミ 電球付:LHB-91

LED電球対応可能

※LHT-710~727、733~736、741~743でアソート可

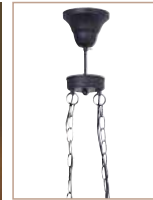

**new**  
**LHT-742** 205301  
 ¥31,000 (税別)  
 W108×D30×H32cm (コード長:1m)  
 ライト ロット2 (アソート可) (小箱入)  
 スチール (粉体塗装) アルミ 電球付:LHB-91

LED電球対応可能

※LHT-710~727、733~736、741~743でアソート可

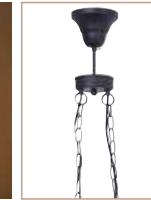

**new**  
**LHT-743** 205318  
 ¥40,000 (税別)  
 W78×D30×H32cm (コード長:1m)  
 ライト ロット2 (アソート可) (小箱入)  
 スチール (粉体塗装) アルミ 電球付:LHB-91

LED電球対応可能

※LHT-710~727、733~736、741~743でアソート可



**LHT-725** 187010  
 ¥60,000 (税別)  
 W69×D69×H10cm (コード長:1m)  
 ライト ロット2 (小箱入) (アソート可)  
 スチール (粉体塗装) アルミ  
 ※電球は付属しておりません。  
 対応電球:E17/40W

LED電球対応可能

※LHT-710~727、733~736、741~743でアソート可



全灯 (4灯)



2灯点灯時



2灯点灯時

1. **LHT-701ABR** 165940  
 2. **LHT-701AGD** 165933  
 ¥27,500 (税別) 178  
 W25×D25×H59.5cm

アーツ ライト 4/バルブ ロット2 (小箱入) (アソート可)  
 スチール (粉体塗装)  
 電球付:E17/40Wシャンデリア白熱球 (CL) ×4  
 リモコン付:4灯-2灯-2灯-消灯

E17 LED電球対応可能



全灯 (6灯)



4灯点灯時



2灯点灯時

1. **LHT-702AGD** 165957  
 2. **LHT-702ABR** 165964  
 ¥31,000 (税別) 198  
 W30.5×D25×H64cm

アーツ ライト 6/バルブ ロット2 (小箱入) (アソート可)  
 スチール (粉体塗装)  
 電球付:E17/40Wシャンデリア白熱球 (CL) ×6  
 リモコン付:6灯-4灯 (下段)-2灯 (上段)-消灯

E17 LED電球対応可能



全灯 (5灯)



全体図

1. **LHT-703AGD** 165971  
 2. **LHT-703ABR** 165988  
 ¥34,000 (税別) 228  
 W32×D31×H32cm (コード長:1m)

エンバイア シャンデリアライト ロット2 (小箱入) (アソート可)  
 スチール (粉体塗装)  
 電球付:E17/40Wシャンデリア白熱球 (CL) ×5  
 リモコン付:5灯-消灯

E17 LED電球対応可能



■ハンドライトとして  
 使用可能

ライトは取り外して、  
 ハンドライトとして  
 使用可能です。  
 ※1回の充電で、約2  
 時間使用できます。



スタンドからライトを  
 外します。



バッテリーを外せるので、  
 非常時に活躍します。

1. **LHT-22SV** 183760  
 2. **LHT-22BK** 183753  
 ¥9,500 (税別)

W15.5~36×D14.5~42.5×H29~61.5cm  
 デスク&ハンドライト  
 ロット6 (アソート可) (小箱入)  
 アルミ LED  
 ※USBコード・コンセント変換アダプター付



**LHT-728** 197231

¥10,000 (税別)  
W12.5×D16~34×H27~12.5cm  
(コード長:2m)

ブラケットライト ロット2 (小箱入) (アソート可)  
スチール (粉体塗装) アルミ  
電球付:LHB-91  
※LHT-728~732でアソート可

LED電球対応可能



**LHT-729** 197248

¥10,000 (税別)  
W10.5×D9.5×H21cm  
(コード長:2m)

ブラケットライト ロット2 (小箱入) (アソート可)  
アルミ ガラス  
電球付:LHB-92  
※LHT-728~732でアソート可

LED電球対応可能



**LHT-730** 197255

¥13,500 (税別)  
W16×D12×H28cm  
(コード長:2m)

ブラケットライト ロット2 (小箱入) (アソート可)  
アルミ ガラス  
電球付:LHB-91  
※LHT-728~732でアソート可

LED電球対応可能



**LHT-731** 197262

¥12,000 (税別)  
W10×D15.5×H25cm  
(コード長:2m)

ブラケットライト ロット2 (小箱入) (アソート可)  
アルミ ガラス  
電球付:LHB-92  
※LHT-728~732でアソート可

LED電球対応可能



**LHT-732** 197279

¥12,000 (税別)  
W10×D22×H13cm (コード長:2m)

ブラケットライト ロット2 (小箱入) (アソート可)  
アルミ ガラス  
電球付:LHB-92  
※LHT-728~732でアソート可

LED電球対応可能



1. **LED-101** 197187

¥1,500 (税別)  
W4.5×D4.5×H11cm

LED エジソン球SS ロット6 (小箱入) (アソート可)  
E26/4W

2. **LED-102** 197170

¥2,800 (税別)  
W6.4×D6.4×H14cm

LED エジソン球L ロット6 (小箱入) (アソート可)  
E26/4W

※LED-101、102でアソート可



**LHT-737** 204311

¥14,500 (税別)  
W20~50×D16×H26~59cm  
(コード長:1.5m)

デスクライト ロット2 (小箱入) (アソート可)  
スチール (粉体塗装) アルミ  
電球付:LHB-90  
※LHT-738とアソート可

LED電球対応可能



**LHT-738** 204328

¥14,500 (税別)  
W28.5~50.5×D16×H37~63cm  
(コード長:1.5m)

デスクライト ロット2 (小箱入) (アソート可)  
スチール (粉体塗装) 天然木 (オーク) アルミ  
電球付:LHB-90  
※LHT-737とアソート可

LED電球対応可能



**LHT-739** 204335

¥23,000 (税別)  
W65~85×D57×H142.5~185.5cm (コード長:3m)

スタンドライト ロット2 (小箱入) (アソート可)  
スチール (粉体塗装) アルミ  
電球付:LHB-91  
※LHT-740とアソート可

LED電球対応可能



※高さ調整できます。



**LHT-740** 204342

¥30,000 (税別)  
W40~41×D28×H110~186cm (コード長:4m)

スタンドライト ロット2 (小箱入) (アソート可)  
スチール (粉体塗装) アルミ  
電球付:LHB-91  
※LHT-739とアソート可

LED電球対応可能



1. **LHB-90** 187119

¥1,000 (税別)  
W5.8×D5.8×H12.6cm

エジソン球S  
ロット6 (小箱入) (アソート可)  
E26/60W

2. **LHB-91** 187126

¥1,000 (税別)  
W6.4×D6.4×H14cm

エジソン球L  
ロット6 (小箱入) (アソート可)  
E26/60W

3. **LHB-92** 197194

¥1,000 (税別)  
W4.5×D4.5×H11cm

エジソン球SS  
ロット6 (小箱入) (アソート可)  
E26/40W

※LHB-90~92でアソート可



LHB-90

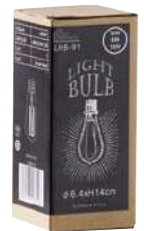

パッケージ



1



2

1. **ART-117D** 180332  
 2. **ART-117F** 180356  
 ¥2,800 (税別)  
 W50×D2.5×H70cm  
 アートパネル ロット8 (小箱入) (アソート可)  
 天然木 キャンバス



1



2



3

1. **ART-126A** 201327  
 2. **ART-126B** 201334  
 3. **ART-126C** 201341  
 ¥4,500 (税別)  
 W31×D2×H66 (1枚) W31×D2×H31 (2枚) cm  
 アートパネル ロット4 (小箱入) (アソート可)  
 天然木 キャンバス



1



2



3

1. **ART-125A** 201358  
 2. **ART-125B** 201365  
 3. **ART-125C** 201372  
 ¥2,500 (税別)  
 W70×D2.5×H50cm  
 アートパネル ロット8 (アソート可)  
 天然木 キャンバス



1



2



3



4

1. **ART-122A** 198634  
 2. **ART-122B** 198641  
 3. **ART-122C** 198658  
 4. **ART-122D** 198665  
 ¥8,000 (税別)  
 W140×D2.5×H45cm  
 アートパネル ロット8 (アソート可)  
 天然木 キャンバス

## 1. ART-111F 166251

¥8,500 (税別)

W90×D2.5×H60cm

アートパネルF ロット8 (小箱入) (アソート可)  
ポリスチレン 繊維板 紙

1

## 2. ART-111A 166206

¥8,500 (税別)

W90×D2.5×H60cm

アートパネルA ロット8 (小箱入) (アソート可)  
ポリスチレン 繊維板 紙

2

## 3. ART-111E 166244

¥8,500 (税別)

W90×D2.5×H60cm

アートパネルE ロット8 (小箱入) (アソート可)  
ポリスチレン 繊維板 紙

3

## 4. ART-111G 166268

¥8,500 (税別)

W90×D2.5×H60cm

アートパネルG ロット8 (小箱入) (アソート可)  
ポリスチレン 繊維板 紙

4

## 5. ART-111C 166220

¥8,500 (税別)

W60×D2.5×H90cm

アートパネルC ロット8 (小箱入) (アソート可)  
ポリスチレン 繊維板 紙

5

## 6. ART-111B 166213

¥8,500 (税別)

W60×D2.5×H90cm

アートパネルB ロット8 (小箱入) (アソート可)  
ポリスチレン 繊維板 紙

6

## 7. ART-111H 166275

¥8,500 (税別)

W60×D2.5×H90cm

アートパネルH ロット8 (小箱入) (アソート可)  
ポリスチレン 繊維板 紙

7

## 8. ART-111D 166237

¥8,500 (税別)

W90×D2.5×H60cm

アートパネルD ロット8 (小箱入) (アソート可)  
ポリスチレン 繊維板 紙

8

## 9. ART-111K 177400

¥8,500 (税別)

W90×D2.5×H60cm

アートパネルK ロット8 (小箱入) (アソート可)  
ポリスチレン 繊維板 紙

9

## 10. ART-111I 177387

¥8,500 (税別)

W90×D2.5×H60cm

アートパネルI ロット8 (小箱入) (アソート可)  
ポリスチレン 繊維板 紙

10



1. **ART-123A** 201211 2. **ART-123B** 201228 3. **ART-123C** 201242  
 ¥3,000 (税別)  
 W40×D2×H40cm  
 アートパネル ロット6 (小箱入) (アソート可) 天然木 ガラス



1. **ART-124A** 201259 2. **ART-124B** 201266 3. **ART-124C** 201273  
 ¥3,500 (税別)  
 W32×D2×H42cm  
 アートパネル ロット6 (小箱入) (アソート可) 天然木 ガラス



1. **ART-92A** 187935 2. **ART-92D** 187966  
 ¥3,700 (税別)  
 W50×D2×H70cm  
 アートパネル ネイチャー ロット4 (アソート可) 繊維板 ガラス



1. **ART-94C** 191406 2. **ART-94D** 191413  
 ¥1,500 (税別)  
 W30×D1×H40cm  
 アートパネル ロット8 (小箱入) (アソート可) 繊維板



留め具を回転させる  
 だけなので簡単にLP  
 レコードの入れ替え  
 が可能です。



**LFS-590** 192021  
 ¥2,500 (税別)  
 W36.5×D2×H36.5cm  
 レコードフレーム ロット8 (小箱入)  
 天然木化粧繊維板 (アッシュ) ガラス



**ART-116** 178735  
 ¥4,500 (税別)  
 W37.5×D2×H46cm  
 アートパネル ロット6 (小箱入)  
 天然木 (杉) 水性ラッカー ガラス



※本商品は一点物になります。中のLIFEがひとつずつ違います。

1. **SNB-141A** 170500  
 ¥7,000 (税別)  
 W30×D2×H67cm  
 サインボード ロット4 (小箱入) (アソート可)  
 天然木 (杉)  
 2. **SNB-141B** 170517  
 ¥7,000 (税別)  
 W38×D2×H55cm  
 サインボード ロット4 (小箱入) (アソート可)  
 天然木 (杉)  
 3. **SNB-141C** 170524  
 ¥7,000 (税別)  
 W33×D2×H71cm  
 サインボード ロット4 (小箱入) (アソート可)  
 天然木 (杉)  
 4. **SNB-141D** 170531  
 ¥7,000 (税別)  
 W40×D3×H46cm  
 サインボード ロット4 (小箱入) (アソート可)  
 天然木 (杉) 麻

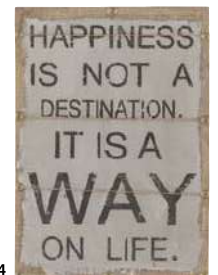



1  
**1. ART-120A** 183654  
**2. ART-120B** 183661  
 ¥2,800 (税別)  
 W86×D2.5×H63cm  
 タペストリー ロット8 (小箱入) (アソート可)  
 天然木 (杉) ポリエステル

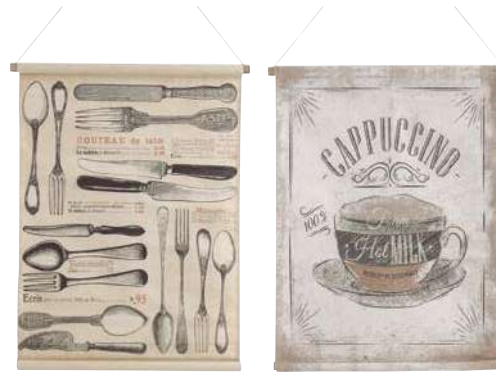

1  
**1. ART-121A** 191017  
**2. ART-121B** 191024  
 ¥2,800 (税別)  
 W64×D2.5×H81cm  
 タペストリー ロット8 (小箱入) (アソート可)  
 天然木 (杉) ポリエステル

1

2



**ART-119A** 183630  
 ¥10,000 (税別)  
 W162×D2.5×H128cm  
 タペストリー ロット6 (小箱入)  
 天然木 (杉) ポリエステル



1  
**1. ART-127A** 203482  
**2. ART-127B** 203499  
 ¥2,000 (税別)  
 W30.5×D2×H40.5cm  
 アートパネル ロット8 (アソート可)  
 スチール (粉体塗装)

2



1  
**1. ART-77RD** 196920  
**2. ART-77BL** 196906  
**3. ART-77SV** 196913  
 ¥3,000 (税別)  
 W45×D6.5×H43.5cm  
 スターサイン ロット6 (アソート可)  
 スチール (粉体塗装)

3



**TTZ-356** 173198  
 ¥3,000 → ¥1,000 (税別)  
 W14.5×D1×H20cm  
 サイン2個セット レディース&ジェントルメン ロット6 (小箱入)  
 アイアン



**SNB-142** 170548  
 ¥25,000 (税別)  
 W100×D3×H70cm  
 サインボード ロット1  
 天然木 (杉)

**ART-56** 196968  
 ¥25,000 (税別)  
 W87×D30×H98cm  
 バイシクルサイン ロット2 (小箱入)  
 スチール (粉体塗装)



1  
**1. ART-55BK** 196869  
 ¥14,000 (税別)  
 W60×D3×H89cm  
 アートサイン ロット4 (小箱入) (アソート可)  
 スチール (粉体塗装)



2  
**2. ART-55SGD** 197057  
 ※裏面四隅に金具があり壁に掛けた時に文字が浮いたように見えます。

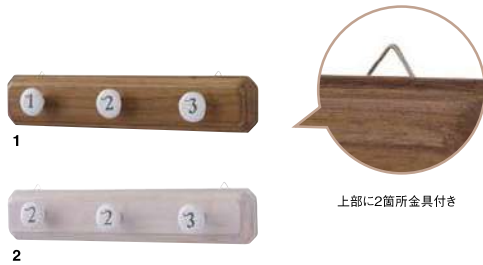

上部に2箇所金具付き

- 1. **TTF-951BR** 198849
- 2. **TTF-951WH** 198856

¥2,700 (税別)  
W40×D2×H7.5cm  
ハンガーS ロット10 (アソート可) (小箱入)  
天然木 (ミンディ) ラッカー塗装  
陶器



- 1. **TTF-952BR** 198863
- 2. **TTF-952WH** 198870

¥3,200 (税別)  
W52.5×D2×H7.5cm  
ハンガーM ロット10 (アソート可) (小箱入)  
天然木 (ミンディ) ラッカー塗装  
陶器



- 1. **TTF-953BR** 198887
- 2. **TTF-953WH** 198894

¥3,800 (税別)  
W65×D2×H7.5cm  
ハンガーL ロット10 (アソート可) (小箱入)  
天然木 (ミンディ) ラッカー塗装  
陶器

※写真はイメージです。ハンドルは変更になる場合がございます。



- GT-665** 194315

¥4,700 (税別)  
W13×D10×H25cm  
キーボックス ロット4  
天然木 (ミンディ) ラッカー塗装 真鍮



- MR-711** 194131

¥3,000 (税別)  
W22×H27.5cm  
ウォールミラー ロット4 (アソート可)  
ラタン ミラー

※MR-711～714でアソートできます。

- MR-712** 194148

¥6,000 (税別)  
W34×H39.5cm  
ウォールミラー ロット4 (アソート可)  
ラタン ミラー

※MR-711～714でアソートできます。



- MR-713** 194155

¥6,000 (税別)  
W60×H60cm  
ウォールミラー ロット4 (アソート可)  
ラタン ミラー

※MR-711～714でアソートできます。



- MR-714** 194322

¥6,000 (税別)  
W60×H60cm  
ウォールミラー ロット4 (アソート可)  
ラタン ミラー

※MR-711～714でアソートできます。



PRICE DOWN

- TTF-192A** 171408

¥7,800 → ¥3,000 (税別)  
W28×D10×H28cm  
ウォールハンガーS ロット3 (小箱入)  
天然木 アイアン ラッカー塗装



- LFS-480BR** 181063

¥6,000 (税別)  
W34×D8×H35cm  
キーボックス ロット4 (小箱入)  
天然木 (杉) 3mm飛散防止ミラー  
黒板 水性ラッカー塗装  
壁に掛けられます



- MR-731** 200245

¥6,000 (税別)  
約W30×D30×H4cm  
ウッドミラーS ロット4 (小箱入)  
天然木 (マホガニー) 3mmミラー  
ウレタン塗装

※天然木を使用している為  
1つ1つ個体差がございます。



- MR-732** 200252

¥10,000 (税別)  
約W50×D50×H4cm  
ウッドミラーL ロット2 (小箱入)  
天然木 (マホガニー) 3mmミラー  
ウレタン塗装

※天然木を使用している為  
1つ1つ個体差がございます。



- GUY-816** 210671

¥9,300 (税別)  
W20×D3×H28cm  
ミラー3個セット ロット4 (小箱入)  
天然木 (ミンディ) ラッカー塗装 5mm飛散防止ミラー  
セット販売のみ





- 1. **AKB-264NA** 155651
- 2. **AKB-264WAL** 155644
- 3. **AKB-264BK** 192984

¥750 (税別)  
 W11×D10×H16cm  
 フォトフレーム S ロット16 (アソート可)  
 天然木化粧繊維板 (NA:アッシュ WAL:ウォルナット)  
 プリント紙化粧繊維板・BK  
 ガラス スタンド付



- 4. **AKB-265NA** 155675
- 5. **AKB-265WAL** 155668
- 6. **AKB-265BK** 192991

¥1,000 (税別)  
 W14×D11×H19cm  
 フォトフレーム M ロット16 (アソート可)  
 天然木化粧繊維板 (NA:アッシュ WAL:ウォルナット)  
 プリント紙化粧繊維板・BK  
 ガラス スタンド付



- 7. **AKB-266NA** 155699
- 8. **AKB-266BK** 193004
- 9. **AKB-266WAL** 155682

¥1,500 (税別)  
 W26×D15×H34cm  
 フォトフレーム L ロット12 (アソート可)  
 天然木化粧繊維板 (NA:アッシュ WAL:ウォルナット)  
 プリント紙化粧繊維板・BK  
 ガラス スタンド付



**new**  
**CLK-120SV** 209538  
 ¥23,000 (税別)  
 W50×D9×H15.5cm  
 フラップクロック ロット2 (小箱入)  
 ステンレス ポリ塩化ビニル  
 単1乾電池2本使用。  
 ※電池は付属していません。  
 ※掛け・置き対応



- 1. **CLK-118WH** 205660
- 2. **CLK-118BK** 183609

¥13,500 (税別)  
 W36×D8.5×H14cm  
 フリップクロック ロット4 (小箱入) (アソート可)  
 スチール (粉体塗装・クロムメッキ) ポリ塩化ビニル  
 単1乾電池1本使用。※電池は付属していません。  
 ※掛け・置き対応



- 10. **AKB-263WAL** 155620
- 11. **AKB-263BK** 192977
- 12. **AKB-263NA** 155637

¥3,000 (税別)  
 W30×D15×H29cm  
 フォトフレーム マルチ ロット8 (アソート可)  
 天然木化粧繊維板 (NA:アッシュ WAL:ウォルナット)  
 プリント紙化粧繊維板・BK  
 ガラス スタンド付



※裏面も時計になっています。

- new**
- 1. **CLK-101WH** 208586
- 2. **CLK-101BK** 208579

¥4,200 (税別)  
 W25×D9×H30cm  
 ウォールクロックS  
 ロット4 (小箱入) (アソート可)  
 スチール (粉体塗装) ガラス 単3乾電池2本使用。  
 ※電池は付属していません。



1



2



※裏面も時計になっています。

- new**
- 1. **CLK-102BK** 208593
- 2. **CLK-102WH** 208609

¥6,000 (税別)  
 W37×D10×H40cm  
 ウォールクロックM  
 ロット4 (小箱入) (アソート可)  
 スチール (粉体塗装) ガラス 単3乾電池2本使用。  
 ※電池は付属していません。



1



2





**new**  
**GT-781** 210480  
¥8,000 (税別)  
W37×D32×H25cm  
ミニスツール ロット4 (小箱入)  
天然木 (ハイン) ラッカー塗装



**new**  
**GT-782** 210497  
¥11,000 (税別)  
W37×D32×H45cm  
スツール ロット2 (小箱入)  
天然木 (ハイン) ラッカー塗装



**new**  
**GT-783** 210503  
¥12,500 (税別)  
W37×D32×H60cm  
ハイスツール ロット2 (小箱入)  
天然木 (ハイン) ラッカー塗装



**LFS-491BR** 146499  
¥6,600 (税別)  
W33×D30×H44 (座面サイズ33×21) cm  
ソーレ スツール ロット3  
天然木 (杉) 水性ラッカー塗装



**LFS-492BR** 146451  
¥7,600 (税別)  
W70×D26×H36 (座面サイズ70×20) cm  
ソーレ ワイドスツール ロット3  
天然木 (杉) 水性ラッカー塗装  
※踏み台としてのご使用はお避けください。



1



2

**new**  
1. **GT-784BR** 210718  
2. **GT-784WH** 210725  
¥9,500 (税別)  
W33×D32×H45cm  
オーバルスツール ロット2 (小箱入) (アソート可)  
天然木 (ミンディ) ラッカー塗装



3



4

**new**  
3. **GT-785BR** 210732  
4. **GT-785WH** 210749  
¥12,500 (税別)  
W33×D32×H60cm  
オーバルハイスツール ロット2 (小箱入) (アソート可)  
天然木 (ミンディ) ラッカー塗装



1



2

1. **LFS-178NA** 203048  
2. **LFS-178BR** 203031  
¥9,000 (税別)  
W78×D27×H37cm  
ミニベンチ ロット4 (小箱入) (アソート可)  
天然木 (杉) 水性ラッカー塗装  
※踏み台としてのご使用はお避けください。



1



2

1. **COL-001BR** 131419  
2. **COL-001BE** 131426  
¥7,800 (税別)  
W35×D35×H35cm  
スツール ロット3 (アソート可) (小箱入)  
木フレーム  
レーヨン 麻 ラッカー塗装



1



2

1. **HMS-601BR** 186099  
2. **HMS-601BE** 186082  
¥4,500 (税別)  
W28×D28×H28cm  
プチスツール ロット4 (アソート可) (小箱入)  
リネン 天然木 (ビーチ) ラッカー塗装



黒板仕上げ



**JAM-237** 188895  
¥7,200 (税別)  
φ30×H39cm  
ペール缶スツール ロット4  
スチール (粉体塗装) 繊維板 コルク



2



3



4



1

1. **JAM-231A** 166442 2. **JAM-231B** 166459  
3. **JAM-231C** 166466 4. **JAM-231D** 166473  
¥7,000 (税別)  
W30×D30×H38cm  
ペール缶スツール ロット4 (アソート可)  
スチール 繊維板 ソフトレザー



1



2



3

**new**  
**1. BGL-250GR** 205622 **2. BGL-250GY** 205639 **3. BGL-250PK** 205646  
 ¥8,200 (税別)  
 W38×D38×H37cm  
 ビューグ スツール ロット3 (小箱入) (アソート可)  
 天然木 (バーチ) ウレタン塗装 ポリエステル



1



2



3



4

**1. LFS-452GY** 202775 **2. LFS-452BR** 150199 **3. LFS-452IV** 150182 **4. LFS-452GR** 150205  
 ¥6,300 (税別)  
 W28×D28×H45cm  
 ボットーネ スツール ロット4 (小箱入) (アソート可)  
 天然木 (ポプラ) ラッカー塗装



1



2

**1. AKB-403IV** 152377  
**2. AKB-403BR** 152360  
 ¥4,200 (税別)  
 W40×D14×H40cm  
 オープンラック ロット8 (アソート可)  
 天然木 (バイン) スチール (粉体塗装)



1



2

**1. AKB-425IV** 152810  
**2. AKB-425BR** 152803  
 ¥4,800 (税別)  
 W40×D20×H50cm  
 サイドテーブル ロット6 (アソート可)  
 天然木 (バイン) スチール (粉体塗装)

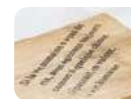

1



2

**1. AKB-435BK** 200818  
**2. AKB-435AGD** 200825  
 ¥5,500 (税別)  
 W39.5×D21×H45cm  
 サイドテーブル ロット6 (アソート可)  
 天然木 (アカシア) スチール (粉体塗装)



**LFS-352NA** 137879  
 ¥6,200 (税別)  
 W35×D33.5×H80cm  
 シェルフ2段 ロット3 (小箱入)  
 天然木 (レッドオーク) オイル仕上



**LFS-362BR** 137930  
 ¥4,200 (税別)  
 W50×D27×H57cm  
 フォールディングシェルフ2L ロット6  
 天然木 (杉) 水性ラッカー仕上



※ 折りたたみ時

**LFS-363BR** 137947  
 ¥6,800 (税別)  
 W50×D27×H83cm  
 フォールディングシェルフ3L ロット4  
 天然木 (杉) 水性ラッカー仕上



**LFS-364BR** 137954  
 ¥8,500 (税別)  
 W50×D27×H109cm  
 フォールディングシェルフ4L ロット4  
 天然木 (杉) 水性ラッカー仕上



※ 折りたたみ時

**LFS-365BR** 137961  
 ¥3,100 (税別)  
 W27×D27×H84cm  
 フォールディングシェルフコーナー ロット6  
 天然木 (杉) 水性ラッカー仕上



**LFS-366BR** 137978  
 ¥9,800 (税別)  
 W60×D36×H148cm  
 オープンシェルフ ロット3  
 天然木 (杉) 水性ラッカー仕上



PRICE DOWN

1. **AKB-401IV** 152339  
 2. **AKB-401BR** 152322  
 ¥3,000 → ¥1,500 (税別)  
 W21.5×D21.5×H35cm  
 ミニスツール ロット8 (アソート可)  
 スチール (粉体塗装)

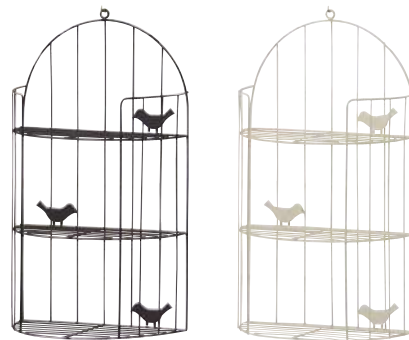

PRICE DOWN

1. **AKB-404BR** 152384  
 2. **AKB-404IV** 152391  
 ¥1,900 → ¥1,000 (税別)  
 W24×D13×H43cm  
 バードラック ロット12 (アソート可)  
 スチール (粉体塗装)

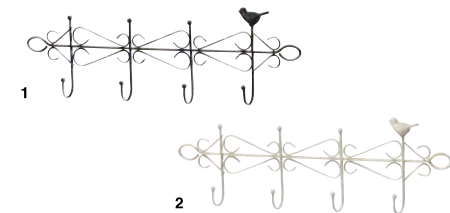

PRICE DOWN

1. **AKB-426BR** 152827  
 2. **AKB-426IV** 152834  
 ¥1,500 → ¥700 (税別)  
 W45×D4×H14cm  
 バードウォールハンガー ロット20 (アソート可)  
 スチール (粉体塗装)



PRICE DOWN

1. **AKB-412BR** 152544  
 2. **AKB-412IV** 152551  
 ¥1,500 → ¥700 (税別)  
 W14×D11×H24.5cm  
 バードハウスラック ロット12 (アソート可)  
 スチール (粉体塗装)



PRICE DOWN

1. **AKB-413BR** 152568  
 2. **AKB-413IV** 152575  
 ¥1,500 → ¥700 (税別)  
 W24×D8×H26cm  
 BOX付ハンガー ロット12 (アソート可)  
 スチール (粉体塗装)



PRICE DOWN

1. **AKB-414BR** 152582  
 2. **AKB-414IV** 152599  
 ¥1,900 → ¥1,000 (税別)  
 W27×D10×H36cm  
 ラック ロット10 (アソート可)  
 スチール (粉体塗装)



PRICE DOWN

**AKB-142** 147397  
 ¥1,000 → ¥700 (税別)  
 W22×D9×H18.5cm  
 ミニペンスタンド ロット8  
 天然木 (パイン) オイル仕上



PRICE DOWN

**AKB-143** 147403  
 ¥1,000 → ¥700 (税別)  
 W12×D13×H10.5cm  
 ミニボックス ロット8  
 天然木 (パイン) オイル仕上



PRICE DOWN

**AKB-146** 147434  
 ¥1,000 → ¥700 (税別)  
 W25×D15×H8cm  
 ミニトレイ ロット8  
 天然木 (パイン) オイル仕上



PRICE DOWN

**AKB-130** 147274  
 ¥1,500 → ¥1,000 (税別)  
 W31.5×D9×H31.5cm  
 ミニラック ロット6  
 天然木 (パイン) オイル仕上



PRICE DOWN

**AKB-248BR** 153084  
 ¥4,800 → ¥2,500 (税別)  
 W18×D18×H32.5cm  
 スリムラックS ロット4 (小箱入)  
 天然木 (杉) 横層合板



1. **WBA-221B** 180516  
 2. **WBA-221C** 180523  
 ¥1,500 (税別)  
 W15×D4×H22cm  
 ブックボックス ロット12 (小箱入) (アソート可)  
 繊維板 合皮



1. **WBA-223A** 180622  
 2. **WBA-223B** 180639  
 3. **WBA-223C** 180646  
 ¥4,700 (税別)  
 W24×D6.5×H33cm  
 キーボックス ロット6 (小箱入) (アソート可)  
 繊維板 合皮



1. **WBA-222A** 180585  
 2. **WBA-222B** 180592  
 3. **WBA-222C** 180608  
 ¥4,500 (税別)  
 W40×D17×H7cm  
 壁掛け引き出しボックス ロット6 (小箱入) (アソート可)  
 繊維板 合皮



**LFS-591A** 196937  
 ¥15,000 (税別)  
 W49×D19×H57cm  
 ウォールラック ロット2 (小箱入) (アソート可)  
 スチール (粉体塗装) 天然木 (杉) ラッカー塗装



**LFS-591B** 196944  
 ¥20,000 (税別)  
 W74×D15.5×H52cm  
 ウォールラック ロット2 (小箱入) (アソート可)  
 スチール (粉体塗装) 天然木 (杉) ラッカー塗装



**LFS-588** 191420  
 ¥1,800 (税別)  
 W30×D1×H49cm  
 ブラックボード ロット6 (小箱入)  
 繊維板

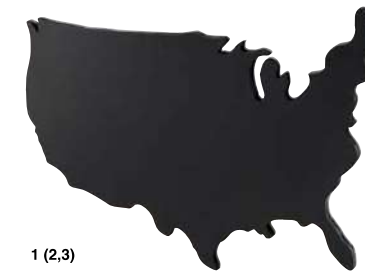

1. **LFS-592** 197026  
 ¥4,000 (税別)  
 W62×D2.5×H41cm  
 ブラックボード USA S ロット8  
 繊維板  
 2. **LFS-593** 197033  
 ¥9,000 (税別)  
 W93×D2.5×H58.8cm  
 ブラックボード USA M ロット4  
 繊維板  
 3. **LFS-594** 197040  
 ¥14,000 (税別)  
 W120×D2.5×H73.5cm  
 ブラックボード USA L ロット2  
 繊維板

1 (2,3)

PRICE DOWN

1. **LFS-173** 196395  
~~¥5,200~~ → ¥2,500 (税別)  
 W27×D30.5×H45cm  
 スツール ロット3  
 天然木 (杉) 水性ラッカー塗装

PRICE DOWN

2. **LFS-175** 196418  
~~¥14,500~~ → ¥7,000 (税別)  
 W92×D42×H69.5cm  
 デスク ロット3 (小箱入)  
 天然木 (杉) 水性ラッカー塗装

PRICE DOWN

3. **LFS-174** 196401  
~~¥11,000~~ → ¥7,000 (税別)  
 W89×D38×H90cm  
 ラック ロット3 (小箱入)  
 天然木 (杉) 水性ラッカー塗装



1



2



1



3





1. **LFS-176BR** 202997  
 2. **LFS-176NA** 203000  
 ¥4,900 (税別)  
 W38×D28.5×H28cm  
 スタッキングボックス ロット4 (アソート可)  
 天然木 (杉) 水性ラッカー塗装

※スタッキング時



1. **LFS-177BR** 203017  
 2. **LFS-177NA** 203024  
 ¥6,000 (税別)  
 W47×D35×H27cm  
 キャスター付きボックス ロット4 (アソート可)  
 天然木 (杉) 水性ラッカー塗装

※スタッキング時

2



1. **LFS-475** 170296  
 ¥8,300 (税別)  
 W50×D37×H20cm  
 ボックスハーフサイズ ロット4 (小箱入)  
 天然木 (杉) 金網 水性ラッカー塗装



2. **LFS-476** 170302  
 ¥10,000 (税別)  
 W50×D37×H30cm  
 ボックス ロット4 (小箱入)  
 天然木 (杉) 金網 水性ラッカー塗装

※スタッキング時



**LFS-477** 171385  
 ¥7,500 (税別)  
 W40×D27×H25cm  
 ウッドボックスM ロット3 (小箱入)  
 天然木 (杉) スチール 水性ラッカー塗装



**LFS-478** 171392  
 ¥9,000 (税別)  
 W40×D30×H32cm  
 ウッドボックスL ロット3 (小箱入)  
 天然木 (杉) スチール 水性ラッカー塗装



1. **LFS-171** 196371  
 ¥10,500 (税別)  
 W51.5×D33×H21cm  
 キャスター付 スタッキングボックス  
 ロット4 (小箱入)  
 OSB板 スチール



2. **LFS-172** 196388  
 ¥13,500 (税別)  
 W51.5×D33×H28.5cm  
 キャスター付 スタッキングボックスL  
 ロット2 (小箱入)  
 OSB板 スチール



※スタッキング時



**CCR-120** 181025  
 ¥5,200 (税別)  
 W40×D15×H40cm  
 ラック ロット4 (小箱入)  
 天然木 (杉) 水性ラッカー塗装  
 金網 S字フック 4個付



**SSB-11NA** 135691  
 ¥2,300 (税別)  
 W38×D27×H10cm  
 収納ボックスS  
 ロット6 (アソート可)  
 天然木 (桐)



**SSB-12NA** 135707  
 ¥2,300 (税別)  
 W38×D27×H14cm  
 収納ボックスM  
 ロット6 (アソート可)  
 天然木 (桐)



**SSB-13NA** 135714  
 ¥4,300 (税別)  
 W38×D27×H27cm  
 収納ボックスL  
 ロット6 (アソート可)  
 天然木 (桐)



**LFS-482BR** 181087  
 ¥4,500 (税別)  
 W40×D7.5×H41cm  
 閉じた時: W20×D15×H41cm  
 ボックスラック ロット6 (小箱入)  
 天然木 (杉) 水性ラッカー塗装



※閉じた時

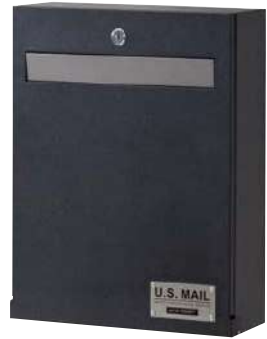

**PST-215A** 188840  
 ¥9,000 (税別)  
 W33×D12×H42.5cm  
 ポスト ロット4 (小箱入) (アソート可)  
 スチール (粉体塗装)



**PST-215B** 188833  
 ¥10,000 (税別)  
 W30.5×D13×H37cm  
 ポスト ロット4 (小箱入) (アソート可)  
 スチール (粉体塗装)



**PST-215C** 188857  
 ¥12,000 (税別)  
 W26.5×D12×H32.5cm  
 ポスト ロット4 (小箱入) (アソート可)  
 スチール (粉体塗装)



**NW-861** 181124  
 ¥30,000 (税別)  
 W26×D23×H114.5cm  
 アイザック ポスト ロット1  
 天然木 (ミンディ) ラッカー塗装  
 スチール (粉体塗装)



**PST-813** 182237  
 ¥16,500 (税別)  
 W47×D23.5×H118cm  
 スタンドポスト ロット1  
 スチール (粉体塗装)



**PST-814** 182244  
 ¥23,000 (税別)  
 W47×D23.5×H118cm  
 スタンドポスト ロット1  
 スチール (粉体塗装)



**PST-812** 182220  
 ¥9,000 (税別)  
 W35.5×D12.5×H37cm  
 ポスト ロット2 (小箱入)  
 スチール (粉体塗装)



**PST-811** 182213  
 ¥9,000 (税別)  
 W38×D14×H43cm  
 ポスト ロット2 (小箱入)  
 スチール (粉体塗装)



**PRICE DOWN**  
**TTZ-352** 173044  
 ¥11,000 → ¥2,500 (税別)  
 W25×D10.5×H40cm  
 メールボックス ロット1  
 アイアン

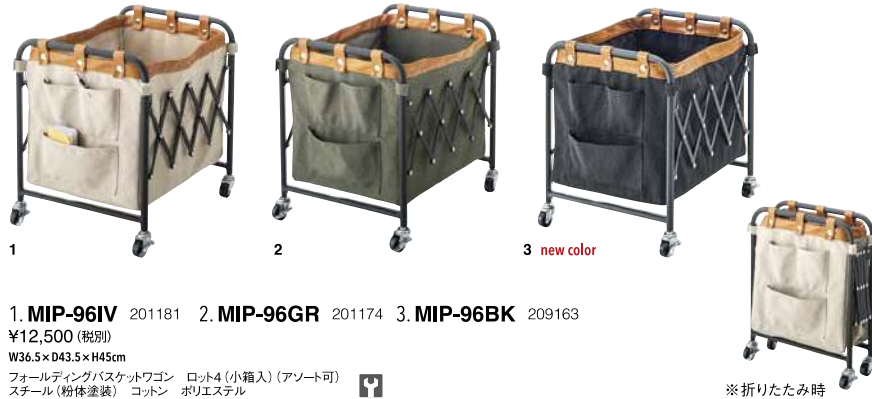

1. **MIP-96IV** 201181 2. **MIP-96GR** 201174 3. **MIP-96BK** 209163  
 ¥12,500 (税別)  
 W36.5×D43.5×H45cm  
 フォールディングバスケットワゴン ロット4 (小箱入) (アソート可)  
 スチール (粉体塗装) コットン ポリエステル

※折りたたみ時



1. **MIP-90GR** 192953 2. **MIP-90NV** 192960 3. **MIP-90CM** 197514  
 ¥14,500 (税別)  
 W46×D46×H50cm  
 フォールディングバスケット ロット4 (小箱入) (アソート可)  
 スチール (粉体塗装) コットン ポリエステル

※折りたたみ時



1. **MIP-91CM** 195039  
 2. **MIP-91GR** 195046  
 3. **MIP-91NV** 195053  
 ¥10,500 (税別)  
 W50.5×D31.5×H53cm  
 フォールディングサイドテーブル ロット3 (小箱入) (アソート可)  
 スチール (粉体塗装) コットン ポリエステル

※折りたたみ時

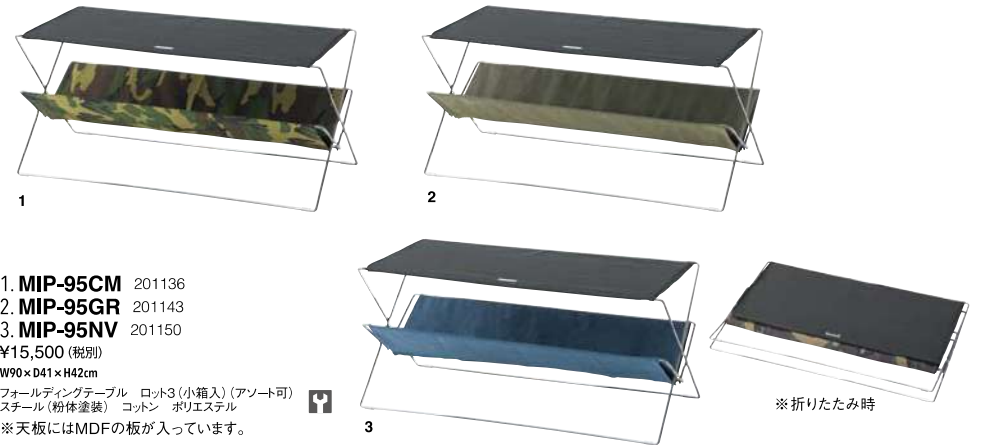

1. **MIP-95CM** 201136  
 2. **MIP-95GR** 201143  
 3. **MIP-95NV** 201150  
 ¥15,500 (税別)  
 W90×D41×H42cm  
 フォールディングテーブル ロット3 (小箱入) (アソート可)  
 スチール (粉体塗装) コットン ポリエステル

※折りたたみ時

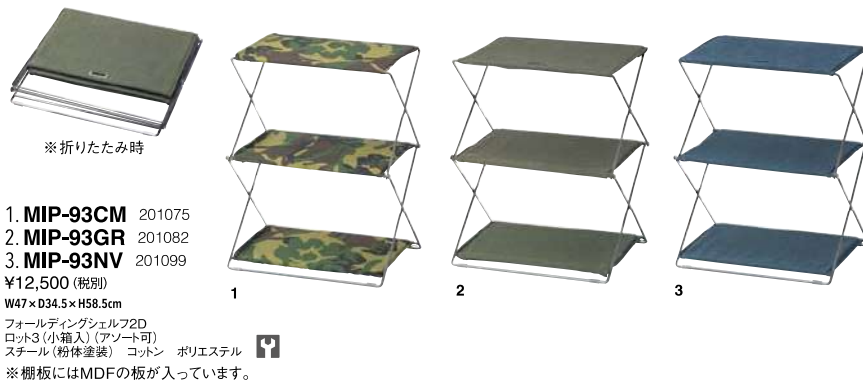

1. **MIP-93CM** 201075  
 2. **MIP-93GR** 201082  
 3. **MIP-93NV** 201099  
 ¥12,500 (税別)  
 W47×D34.5×H58.5cm  
 フォールディングシェルフ2D  
 ロット3 (小箱入) (アソート可)  
 スチール (粉体塗装) コットン ポリエステル

※棚板にはMDFの板が入っています。



1. **MIP-94CM** 201105  
 2. **MIP-94GR** 201112  
 3. **MIP-94NV** 201129  
 ¥14,000 (税別)  
 W47×D34.5×H86cm  
 フォールディングシェルフ3D  
 ロット3 (小箱入) (アソート可)  
 スチール (粉体塗装) コットン ポリエステル

※棚板にはMDFの板が入っています。



1



2



3



※スタッキング時

- 1. LFS-441NV 189878
- 2. LFS-441GY 189861
- 3. LFS-441GR 189854

¥6,300 (税別)

W33×D41×H20cm

スタッキングトレーボックス ロット3 (アソート可)  
スチール (粉体塗装)



1



2



3



※スタッキング時

- 1. MIP-92CM 195091
- 2. MIP-92GR 195107
- 3. MIP-92NV 195114

¥11,000 (税別)

W62×D37×H28cm

スタッキングバスケット ロット3 (アソート可)  
スチール (粉体塗装) コットン ポリエステル



1



2



※折りたたみ時

new

- 1. MIP-84GR 209194
- 2. MIP-84NV 209200

¥12,500 (税別)

W40×D32×H57cm

USメール フォールディングバスケット ロット4 (小箱入) (アソート可)  
スチール (粉体塗装) コットン ポリエステル



1



2



3



※折りたたみ時

- 1. MIP-89BE 179404
- 2. MIP-89NV 179428
- 3. MIP-89GR 179411

¥7,600 (税別)

W39×D26×H35cm

USメール フォールディング バッグ ロット6 (アソート可)  
スチール (粉体塗装) コットン ポリエステル



1



2



- 1. MIP-86BE 189519
- 2. MIP-86GR 189526

¥17,500 (税別)

W41×D35×H40cm

コンテナスツール ロット2 (小箱入) (アソート可)  
スチール (粉体塗装) コットン ポリエステル



1



2



3



- 1. MIP-88BE 179374
- 2. MIP-88NV 179398
- 3. MIP-88GR 179381

¥12,000 (税別)

W33×D43×H42cm

USメール バスケット ワゴン ロット3 (小箱入) (アソート可)  
スチール (粉体塗装) コットン ポリエステル



1



2



3

- 1. MIP-87BE 189540
- 2. MIP-87NV 189564
- 3. MIP-87GR 189557

¥15,500 (税別)

W33×D43×H71cm

USメール ランドリー ロット3 (小箱入) (アソート可)  
スチール (粉体塗装) コットン ポリエステル







**NX-513** 179305

¥7,500 (税別)

W40×D30×H40cm

(折りたたみ時:W30×D6×H54cm)

フォールディングテーブル ロット4 (小箱入)  
天然木 (アカシア) オイル仕上



**NX-515** 182503

¥7,200 (税別)

W42×D70×H60×SH23cm

チェア ロット4 (小箱入)  
天然木 (アカシア) オイル仕上



**NX-511** 179282

¥10,000 (税別)

W56.5×D58×H62×SH24cm

(折りたたみ時:W56.5×D12.5×H74cm)

フォールディングチェア ロット4 (小箱入)  
天然木 (アカシア) オイル仕上 ポリエステル

※折りたたみ時



**NX-512** 179299

¥16,000 (税別)

W60×D101/109.5/113×H73/80.5/87.5×SH34/37.5/40.5cm

(折りたたみ時:W60×D134.5×H6cm)

デッキチェア ロット4 (小箱入)  
天然木 (アカシア) オイル仕上 ポリエステル

※折りたたみ時



**PC-116WH** 182893

¥5,000 (税別)

W49×D57×H77×SH44cm

フォールディングチェア ロット4  
ポリエチレン スチール (粉体塗装)  
ハンマーントン仕上



※折りたたみ時



**NX-514** 179312

¥9,000 (税別)

W73×D40×H28cm

(折りたたみ時:W40×D9.5×H37cm)

フォールディングテーブル ロット4 (小箱入)  
天然木 (アカシア) オイル仕上



**NX-523** 196326

¥10,000 (税別)

W59×D52×H84×SH47cm

(折りたたみ時:W52×D17×H84.5cm)

ディレクターチェア ロット4 (小箱入)  
天然木 (アカシア) オイル仕上げ ポリエステル



※折りたたみ時



**NX-521** 196302

¥10,000 (税別)

W56.5×D58×H62×SH24cm

(折りたたみ時:W56.5×D12.5×H74cm)

フォールディングチェア ロット4 (小箱入)  
天然木 (アカシア) オイル仕上げ ポリエステル



※折りたたみ時



**NX-522** 196319

¥14,000 (税別)

W60×D101/109.5/113×H73/80.5/87.5×SH34/37.5/40.5cm

(折りたたみ時:W60×D134.5×H6cm)

デッキチェア ロット4 (小箱入)  
天然木 (アカシア) オイル仕上げ ポリエステル

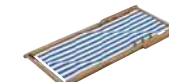

※折りたたみ時



※折りたたみ時



1



2



3

1. **NX-530BK** 203192
2. **NX-530IV** 203208
3. **NX-530GY** 203215

¥7,800 (税別)

W42×D53×H77×SH45cm

(折りたたみ時:W42×D9.5×H58.5cm)

フォールディングチェア ロット3 (小箱入) (アソート可)  
天然木 (アカシア) オイル仕上 ポリエステル



1



2



3



4

1. **NX-602GR** 162383
2. **NX-602BL** 162376
3. **NX-602LBR** 162390
4. **NX-602WH** 162406

¥5,000 (税別)

W42×D35×H45cm

(折りたたみ時:W35×D8×H60cm)

パティオ スツール ロット4 (アソート可) (小箱入)  
アカシア オイル仕上 ポリエステル



※折りたたみ時



1



2



3

1. **NX-601BL** 162338
2. **NX-601GR** 162345
3. **NX-601LBR** 162352
4. **NX-601WH** 162369

¥11,000 (税別)

W59×D52×H84×SH47cm

(折りたたみ時:W52×D17×H84.5cm)

パティオ ディレクターチェア ロット4 (アソート可) (小箱入)  
アカシア オイル仕上 ポリエステル



4

※折りたたみ時



**ODL-200** 200511  
 ¥2,500 (税別)  
 W25×D25×H28cm  
 クイックツール ロット10  
 アルミニウム合金(アルマイト) ポリエステル コットン



**ODL-201** 200504  
 ¥4,500 (税別)  
 W56×D41×H37cm  
 クイックテーブル ロット10  
 アルミニウム合金(アルマイト) ポリエステル



**ODL-202** 200498  
 ¥7,800 (税別)  
 W57×D54×H64×SH34cm  
 クイックチェア ロット10  
 アルミニウム合金(アルマイト) ポリエステル コットン



**new**  
**ODL-203** 206476  
 ¥9,300 (税別)  
 W58×D67×H90×SH37cm  
 クイックハイチェア ロット5  
 アルミニウム合金(アルマイト) ポリエステル コットン



**ODL-200, ODL-202, ODL-203**  
**ODL-201**



ODL-200, ODL-202, ODL-203はデニム生地を使用。ODL-201はメンテナンスしやすいようにポリエステル生地を使用。



1. **LFS-136GCM** 183784  
 2. **LFS-136BCM** 183777  
 ¥1,000 (税別)  
 約W140×D180cm  
 ピクニックシート ロット10(アソート可)  
 ポリエステル ウレタン  
 アルミ蒸着シート



1. **RKC-191IV** 198962  
 2. **RKC-191DGY** 198979  
 ¥16,500 (税別)  
 W71.5×D89×H96×SH46cm  
 ロッキングチェア  
 ロット2(アソート可)(小箱入)  
 スチール(粉体塗装)  
 ポリエステル PVC



※折りたたみ時



1. **LFS-709GR** 185122  
 2. **LFS-709GY** 185115  
 ¥9,300 (税別)  
 W190×D67×H35cm  
 サンシャインベッド ロット4(アソート可)(小箱入)  
 スチール(粉体塗装) ポリエステル



2



**RKC-538BL** 184750  
 ¥20,000 (税別)  
 W115×D115×H212cm  
 ハンモックチェア ロット2(小箱入)  
 スチール(粉体塗装) 天然木  
 コットン、ポリエステル



**NX-524** 196333  
 ¥5,000 (税別)  
 W42×D34.5×H45cm  
 (折りたたみ時:W42×D7×H78cm)  
 フォールディングスツール ロット4(小箱入)  
 天然木(アカシア) オイル仕上げ



※折りたたみ時



**NX-525** 196340  
 ¥13,500 (税別)  
 W100×D34.5×H45cm  
 (折りたたみ時:W100×D7×H78cm)  
 フォールディングベンチ ロット2(小箱入)  
 天然木(アカシア) オイル仕上げ



※折りたたみ時



**LFS-355NA** 137909  
 ¥6,300 (税別)  
 W42×D51×H79×SH42cm  
 (折りたたみ時:W42×D4×H87cm)  
 フォールディングチェア ロット4(小箱入)  
 天然木(レッドオーク) オイル仕上げ



**LFS-356NA** 137916  
 ¥12,000 (税別)  
 W60×D60×H67cm  
 (折りたたみ時:W60×D6×H93cm)  
 フォールディングテーブル ロット2(小箱入)  
 天然木(レッドオーク) オイル仕上げ



**LFS-357NA** 137923  
 ¥6,000 (税別)  
 W51×D35×H57cm  
 トレーテーブル ロット3(小箱入)  
 天然木(レッドオーク) オイル仕上げ



1 new color

2

3

1. LFS-411SBE 204946
  2. LFS-411GR 195756
  3. LFS-411BK 195749
- ¥1,450 (税別)  
W32×D25×H22cm  
クラフトスツールM ロット12 (アソート可)  
ポリプロピレン



※折りたたみ時



1 new color

2

3

1. LFS-412SBE 204953
  2. LFS-412GR 195770
  3. LFS-412BK 195763
- ¥2,000 (税別)  
W39×D32×H39cm  
クラフトスツールL ロット8 (アソート可)  
ポリプロピレン



1

2

3

- new**
1. LFS-413BK 208937
  2. LFS-413GR 208944
  3. LFS-413SBE 208951
- ¥2,400 (税別)  
W40.5×D34×H45cm  
クラフトスツールLL ロット8 (アソート可)  
ポリプロピレン



1

2

1. FKF-621BR 155224
  2. FKF-621OR 142590
- ¥1,450 (税別)  
W32×D25×H22cm  
クラフトスツールM ロット12 (アソート可)  
ポリプロピレン



※折りたたみ時



2

1

1. FKF-622BR 155248
  2. FKF-622OR 142606
- ¥2,000 (税別)  
W39×D32×H39cm  
クラフトスツールL ロット8 (アソート可)  
ポリプロピレン



1

2

3

4

1. LFS-677BK 202188
  2. LFS-677GY 202195
- ¥2,200 (税別)  
W31×D31×H30cm  
コンテナスツールS ロット10 (アソート可)  
繊維板 ポリエステル

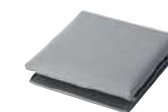

※折りたたみ時

3. LFS-678BK 202201
  4. LFS-678GY 202218
- ¥3,000 (税別)  
W42×D42×H41cm  
コンテナスツールLL ロット10 (アソート可)  
繊維板 ポリエステル



※天板のトレーは取り外し可能です。

- new**
1. END-562OAK 209965
  2. END-562WAL 209972
- ¥12,000 (税別)  
W50×D40×H56cm  
フォールディングテーブル  
ロット2 (小箱入) (アソート可)  
天然木化粧合板 (OAK:オーク/WAL:ウォルナット)  
ラッカー塗装 スチール (粉体塗装)



1

2

- new**
1. END-561OAK 209941
  2. END-561WAL 209958
- ¥10,000 (税別)  
W50×D40×H43/52cm  
フォールディングテーブル  
ロット2 (小箱入) (アソート可)  
天然木化粧合板 (OAK:オーク/WAL:ウォルナット)  
ラッカー塗装 スチール (粉体塗装) 天然木 (ラバーウッド)



1

2

トレー天板の取り付け向きにより高さを変えることができます。



※折りたたみ時



1. **PC-31RD** 121700 2. **PC-31YE** 121694 3. **PC-31GR** 121687  
 4. **PC-31BE** 121670 5. **PC-31DGY** 204588 6. **PC-31SBK** 204571  
 ¥3,700 (税別)  
 W30×D30×H49cm (折りたたみ時:W30×D7×H70cm)  
 ロンダ スツール ロット6 (アソート可) スチール (粉体塗装) ポリエステル



1. **PC-32RD** 121748 2. **PC-32YE** 121731 3. **PC-32GR** 121724  
 4. **PC-32BE** 121717 5. **PC-32DGY** 204601 6. **PC-32SBK** 204595  
 ¥4,700 (税別)  
 W30×D47×H74×SH47cm (折りたたみ時:W30×D7×H85cm)  
 ロンダ チェア ロット6 (アソート可) スチール (粉体塗装) ポリエステル



1. **LFS-007OR** 119233  
 2. **LFS-007YE** 119226  
 3. **LFS-007GR** 119240  
 ¥5,500 (税別)  
 W39×D54×H76cm  
 ステップ台 ロット6 (アソート可) スチール (粉体塗装) ポリプロピレン



※ストッパー付



※折りたたみ時



1. **PC-334WH** 121762  
 2. **PC-334RD** 121779  
 3. **PC-334BR** 121755  
 ¥4,500 (税別)  
 W42×D48×H43cm (折りたたみ時:W42×D5×H56cm)  
 アシスタステップ台 ロット6 (アソート可)  
 スチール (粉体塗装) ポリプロピレン



※折りたたみ時



**PC-501** 193936  
 ¥3,300 (税別)  
 W33.5×D28×H29cm  
 ステップスツール  
 ロット10 (アソート可)  
 アルミ

**PC-401** 182923  
 ¥3,000 (税別)  
 W33.5×D28×H29cm  
 ステップスツール  
 ロット10 (アソート可)  
 アルミ

**PC-601** 194940  
 ¥3,300 (税別)  
 W33.5×D28×H29cm  
 ステップスツール  
 ロット10 (アソート可)  
 アルミ

※折りたたみ時



**PC-503** 193950  
 ¥9,700 (税別)  
 W44×D64×H79cm  
 ステップスツール3段  
 ロット6 (アソート可)  
 アルミ



**PC-403** 182947  
 ¥9,300 (税別)  
 W44×D64×H79cm  
 ステップスツール3段  
 ロット6 (アソート可)  
 アルミ



**PC-603** 194964  
 ¥9,700 (税別)  
 W44×D64×H79cm  
 ステップスツール 3段  
 ロット6 (アソート可)  
 アルミ



※折りたたみ時



**PC-502** 193943  
 ¥7,200 (税別)  
 W41×D47×H55cm  
 ステップスツール2段 ロット6 (アソート可)  
 アルミ



**PC-402** 182930  
 ¥6,700 (税別)  
 W41×D47×H55cm  
 ステップスツール2段 ロット6 (アソート可)  
 アルミ



**PC-602** 194957  
 ¥7,200 (税別)  
 W41×D47×H55cm  
 ステップスツール 2段 ロット6 (アソート可)  
 アルミ



※折りたたみ時



**new**  
 1. **LFS-846BE** 208241  
 2. **LFS-846GR** 208258  
 3. **LFS-846NV** 208265  
 ¥3,000 (税別)  
 W20.3×D38.4×H43cm  
 スリムコンテナ 20 ロット10 (アソート可)  
 ポリプロピレン

**new**  
 4. **LFS-847BE** 208272  
 5. **LFS-847GR** 208289  
 6. **LFS-847NV** 208296  
 ¥3,300 (税別)  
 W20.3×D38.3×H43cm  
 スリムコンテナ 20 ロット10 (アソート可)  
 ポリプロピレン ステンレス



**new**  
 1. **LFS-848BE** 208302  
 2. **LFS-848GR** 208319  
 3. **LFS-848NV** 208326  
 ¥3,300 (税別)  
 W30.7×D24.6×H53.8cm  
 スライドコンテナ 20 ロット6 (アソート可)  
 ポリプロピレン



1. **LFS-845BE** 197408  
 2. **LFS-845NV** 197422  
 3. **LFS-845GR** 197415  
 ¥3,000 (税別)  
 W34.1×D45×H57.5cm  
 ワンハンドトッシュユカン45L ロット10 (アソート可)  
 ポリプロピレン



1. **LFS-936NV** 193592  
 2. **LFS-936GR** 193608  
 3. **LFS-936WH** 193615  
 ¥5,300 (税別)  
 W45.5×D32×H57.6cm  
 トラッシュユカン50L ロット6 (アソート可)  
 ポリエチレン スチール



1. **LFS-937SBE** 208067  
 2. **LFS-937BK** 198627  
 3. **LFS-937GR** 193622  
 ¥6,300 (税別)  
 W36×D55.4×H62.2cm  
 ベールカン60L ロット4 (アソート可)  
 ポリエチレン スチール



1. **LFS-934BR** 183814  
 2. **LFS-934WH** 183821  
 ¥3,200 (税別)  
 W39×D27×H48.6cm  
 トラッシュカン30L ロット5 (アソート可)  
 本体・フタ:ポリプロピレン  
 ロック:スチール



1 2

**LFS-932WH** 158843  
 ¥6,000 (税別)  
 W21×D37×H80cm  
 ダストボックス2D ロット6 (小箱入)  
 ポリプロピレン 20L



**LFS-933WH** 158850  
 ¥9,000 (税別)  
 W21×D37×H118cm  
 ダストボックス3D ロット4 (小箱入)  
 ポリプロピレン 30L



1 2 3

1. **LFS-765BR** 200740  
 2. **LFS-765GR** 200757  
 3. **LFS-765WH** 200764  
 ¥3,400 (税別)  
 φ42.5×H52cm  
 ベール45L ロット10 (アソート可)  
 ポリプロピレン



1 2 3

1. **LFS-760BR** 200597  
 2. **LFS-760GR** 200603  
 3. **LFS-760WH** 200610  
 ¥4,200 (税別)  
 W28×D45×H51cm  
 スタッキングベール30L スリム ロット10 (アソート可)  
 ポリプロピレン

※スタッキング時



1 2 3

1. **LFS-761BR** 200627  
 2. **LFS-761GR** 200634  
 3. **LFS-761WH** 200641  
 ¥5,000 (税別)  
 W28×D45×H67cm  
 スタッキングベール45L スリム ロット8 (アソート可)  
 ポリプロピレン



1 2 3

1. **LFS-762BR** 200658  
 2. **LFS-762GR** 200665  
 3. **LFS-762WH** 200672  
 ¥3,400 (税別)  
 W24×D37×H53cm  
 スライドベール30L ロット9 (アソート可)  
 ポリプロピレン



1 2 3

1. **LFS-763BR** 200689  
 2. **LFS-763GR** 200696  
 3. **LFS-763WH** 200702  
 ¥4,500 (税別)  
 W27×D42×H60.5cm  
 スライドベール45L ロット8 (アソート可)  
 ポリプロピレン



1 2 3

1. **LFS-764BR** 200719  
 2. **LFS-764GR** 200726  
 3. **LFS-764WH** 200733  
 ¥7,300 (税別)  
 W26×D44.5×H58cm  
 スライドベール45L ロット3 (アソート可)  
 ポリプロピレン



1. **LFS-426GR** 161003 2. **LFS-426IV** 161010  
 3. **LFS-426BZ** 203444 4. **LFS-426SV** 203451  
 ¥2,000 (税別)  
 φ25×H29cm  
 ダストボックス ロット6 (アソート可) スチール (粉体塗装)



1. **LFS-440GY** 189830 2. **LFS-440GR** 189823  
 3. **LFS-440NV** 189847  
 ¥6,300 (税別)  
 φ23×H31cm  
 トラッシュカン ロット4 (小箱入) (アソート可) スチール (粉体塗装)



1. **LFS-071RD** 132553  
 2. **LFS-071BR** 132546  
 ¥3,100 (税別)  
 W21×D27×H29cm  
 キューボ ロット12 (小箱入) (アソート可)  
 スチール (粉体塗装) ポリプロピレン 5L



**PRICE DOWN**  
**LFS-157B** 174805  
~~¥4,300~~ → ¥1,500 (税別)  
 W26×D26×H34cm  
 サイントラッシュカン ロット6  
 スチール ポリプロピレン



1. **LFS-442SV** 196999 2. **LFS-442WH** 196982  
 ¥9,000 (税別)  
 W31.5×D31.5×H44.5cm  
 トラッシュカン ロット4 (小箱入) (アソート可)  
 スチール (粉体塗装)



1. **LFS-429A** 170234 2. **LFS-429B** 170241  
 3. **LFS-429C** 170258  
 ¥1,500 (税別)  
 W26×D26×H28cm  
 ダストボックス ロット6 (アソート可) スチール プリントシート



1. **LFS-430A** 170265 2. **LFS-430B** 170272  
 3. **LFS-430C** 170289  
 ¥2,700 (税別)  
 W34×D24×H34cm  
 オーバルボックス ロット6 (アソート可) スチール プリントシート 天然木取っ手



1. **LFS-691BK** 172924  
 2. **LFS-691BR** 172931  
 3. **LFS-691WH** 172948  
 ¥1,250 (税別)  
 W36×D30×H13.5cm  
 アミー ボックス S ロット12 (アソート可)  
 ポリプロピレン

LFS-691とLFS-692  
 でスタッキングできます。



1. **LFS-692BK** 172955  
 2. **LFS-692BR** 172962  
 3. **LFS-692WH** 172979  
 ¥1,500 (税別)  
 W36×D30×H22cm  
 アミー ボックス M ロット12 (アソート可)  
 ポリプロピレン



開き方を変えることができます。

**LFS-693WH** 173006  
 ¥4,000 (税別)  
 W44.5×D26.5×H62cm  
 アミー ランドリーボックス  
 ロット6 ポリプロピレン



**LFS-254GR** 193639  
 ¥15,500 (税別)  
 W60×D39×H85.5cm  
 ワイドワゴン4段  
 ロット2 (アソート可) (小箱入)  
 ポリエチレン

**LFS-255GR** 193646  
 ¥18,000 (税別)  
 W60×D39×H106.5cm  
 ワイドワゴン5段  
 ロット2 (アソート可) (小箱入)  
 ポリエチレン



1 new color

1. **LFS-31SBE** 205721 2. **LFS-31GR** 197507 3. **LFS-31BK** 197491  
 ¥1,550 (税別)  
 W38×D26×H20cm 折りたたみ時:W38×D26×H6cm  
 スタッチボックス ロット20 (アソート可) ポリプロピレン



※積み重ね時 ※折りたたみ時



1

2

3

1. **SSB-31GR** 135769 2. **SSB-31PK** 135752 3. **SSB-31OR** 135776  
 ¥1,550 (税別)  
 W38×D26×H20cm 折りたたみ時:W38×D26×H6cm  
 スタッチボックス ロット20 (アソート可) ポリプロピレン



※積み重ね時 ※折りたたみ時



1

2

3

**new**  
 1. **LFS-32SBE** 209248 2. **LFS-32GR** 209231 3. **LFS-32BK** 209224  
 ¥2,000 (税別)  
 W46×D33×H26.5cm 折りたたみ時:W46×D33×H8cm  
 スタッチボックス L ロット10 (アソート可) ポリプロピレン



※折りたたみ時

**new**  
 1. **LFS-35SBE** 209330  
 2. **LFS-35GR** 209323  
 3. **LFS-35BK** 209316  
 ¥3,500 (税別)  
 W41×D33.5×H86cm (※ボックスまでH36cm)  
 折りたたみ時:W41×D9×H42cm  
 フォールディングキャリーワゴン ロット6 (アソート可)  
 ポリプロピレン

1

2

3



1

2

**new**  
 1. **LFS-33SBE** 209279  
 2. **LFS-33GR** 209262  
 3. **LFS-33BK** 209255  
 ¥5,500 (税別)  
 W54×D40×H24.5cm  
 折りたたみ時:W59×D40×H9cm  
 フォールディングコンテナ S ロット5 (アソート可)  
 ポリプロピレン

3



4

5

**new**  
 4. **LFS-34SBE** 209309  
 5. **LFS-34GR** 209293  
 6. **LFS-34BK** 209286  
 ¥6,300 (税別)  
 W59×D40×H35.5cm  
 折りたたみ時:W59×D40×H9cm  
 フォールディングコンテナ L ロット5 (アソート可)  
 ポリプロピレン

6



※積み重ね時

※折りたたみ時



※フタロック付

※側面固定ロック付





1. **LFS-701BR** 166008  
2. **LFS-701GY** 165995  
¥7,500 (税別)

W40×D30×H59cm  
簡単組立チェスト3D  
ロット4 (小箱入) (アソート可)  
スチール (粉体塗装)  
合成樹脂化粧パーティクルボード  
ポリエステル



**LFS-653BE** 190805  
¥8,000 (税別)

W40×D30×H59cm  
簡単組立チェスト3D  
ロット4 (小箱入)  
スチール (粉体塗装)  
合成樹脂化粧パーティクルボード  
ポリエステル



1. **LFS-654BE** 190829  
2. **LFS-654GY** 190836  
¥9,500 (税別)

W40×D30×H76cm  
簡単組立チェスト4D  
ロット4 (小箱入) (アソート可)  
スチール (粉体塗装)  
合成樹脂化粧パーティクルボード  
ポリエステル



1. **LFS-655BE** 190843  
2. **LFS-655GY** 190850  
¥10,500 (税別)

W40×D30×H93cm  
簡単組立チェスト5D  
ロット4 (小箱入) (アソート可)  
スチール (粉体塗装)  
合成樹脂化粧パーティクルボード  
ポリエステル



1. **LFS-702BR** 166022  
2. **LFS-702GY** 166015  
¥8,500 (税別)

W40×D30×H76cm  
簡単組立チェスト4D  
ロット4 (小箱入) (アソート可)  
スチール (粉体塗装)  
合成樹脂化粧パーティクルボード  
ポリエステル



1. **LFS-379A** 202140  
2. **LFS-379B** 202157  
¥6,800 (税別)

W34×D32×H75cm  
フォールディングチェスト2D  
ロット4 (アソート可)  
天然木 (杉) ポリエステル 麻



1. **LFS-380B** 202171  
2. **LFS-380A** 202164  
¥11,000 (税別)

W34×D32×H108cm  
フォールディングチェスト3D  
ロット4 (アソート可)  
天然木 (杉) ポリエステル 麻



1. **LFS-378A** 197316  
2. **LFS-378B** 197323  
¥8,500 (税別)

W45×D30×H113cm  
ファブリックシェルフ  
ロット4 (アソート可)  
天然木 (杉) ポリエステル 麻



**LFS-853** 195183  
¥9,000 (税別)

W48×D34×H60cm  
簡単組立チェスト3D  
ロット4 (小箱入)  
天然木 (バイン) ラッカー塗装  
ポリエステル



**LFS-854** 195190  
¥12,000 (税別)

W48×D34×H77cm  
簡単組立チェスト4D  
ロット4 (小箱入)  
天然木 (バイン) ラッカー塗装  
ポリエステル



**LFS-855** 195206  
¥15,000 (税別)

W48×D34×H94cm  
簡単組立チェスト5D  
ロット4 (小箱入)  
天然木 (バイン) ラッカー塗装  
ポリエステル



1. **LFS-813BK** 175314  
2. **LFS-813BE** 175307  
3. **LFS-813WH** 175321  
¥4,000 (税別)

W38×D38×H38cm  
ボックスツール 扇形  
ロット6 (アソート可)  
繊維板 合皮 ウレタンフォーム



1. **LFS-811BE** 175246  
2. **LFS-811BK** 175253  
3. **LFS-811WH** 175260  
¥3,000 (税別)

W38×D38×H38cm  
ボックスツール 正方形  
ロット6 (アソート可)  
繊維板 合皮 ウレタンフォーム





**LFS-376NA** 138005  
 ¥6,000 (税別)  
 W59×D28×H55cm  
 リリー ワゴンチェスト ロット4 (小箱入)  
 天然木 (杉) ポリエステル



**LFS-374NA** 137985  
 ¥7,600 (税別)  
 W34×D36×H86cm  
 リリー チェスト4D ロット4 (小箱入)  
 天然木 (杉) ポリエステル



**LFS-375NA** 137992  
 ¥9,000 (税別)  
 W34×D36×H103cm  
 リリー チェスト5D ロット4 (小箱入)  
 天然木 (杉) ポリエステル



**LFS-084** 155576  
 ¥4,600 (税別)  
 W32.5×D36.5×H71.5cm  
 ラミネ ワゴン3D ロット3 (小箱入)  
 スチール (クロムメッキ)



**LFS-085** 155507  
 ¥6,000 (税別)  
 W32.5×D36.5×H95cm  
 ラミネ ワゴン4D ロット3 (小箱入)  
 スチール (クロムメッキ)



**LFS-082** 155484  
 ¥7,500 (税別)  
 W40×D31.5×H74cm  
 ラミネ ワゴン ロット3 (小箱入)  
 スチール (クロムメッキ)  
 手すり (バンブー)



**LFS-081** 155477  
 ¥7,800 (税別)  
 W40×D31.5×H74cm  
 ラミネ ランドリー ロット3 (小箱入)  
 スチール (クロムメッキ)  
 手すり (バンブー)  
 ポリエステル65% コットン35%



**LFS-083** 155491  
 ¥7,800 (税別)  
 W40×D31.5×H96cm  
 ラミネ ランドリー2D ロット3 (小箱入)  
 スチール (クロムメッキ)  
 ポリエステル65% コットン35%



**LFS-087** 178476  
 ¥4,500 (税別)  
 W16×D39×H80cm  
 ラミネ スリムワゴン ロット4 (小箱入)  
 スチール (クロムメッキ)



**LFS-086** 155514  
 ¥3,500 (税別)  
 W58×D25.5×H84.5cm  
 ラミネ タオルスタンド ロット3 (小箱入)  
 スチール (クロムメッキ)



1. **AKB-438AGD** 200900  
 2. **AKB-438BK** 200894  
 ¥8,000 (税別)  
 W26.5×D37.5×H73cm  
 スタッキングワゴン3D ロット2 (小箱入) (アソート可)  
 スチール (粉体塗装)

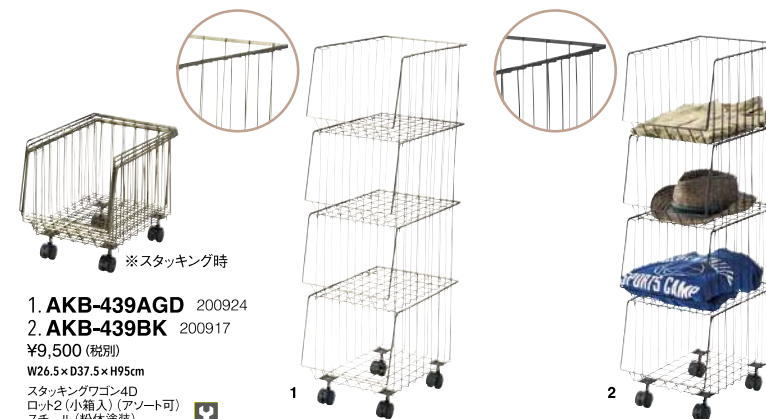

※スタッキング時  
 1. **AKB-439AGD** 200924  
 2. **AKB-439BK** 200917  
 ¥9,500 (税別)  
 W26.5×D37.5×H95cm  
 スタッキングワゴン4D  
 ロット2 (小箱入) (アソート可)  
 スチール (粉体塗装)



アイロン台置き

1. **LFS-271GR** 194537  
 2. **LFS-271BL** 194544  
 ¥8,300 (税別)  
 W80×D38×H22/40cm  
 アイロン台S ロット6 (小箱入) (アソート可)  
 天然木 (ビーチ) スチール (粉体塗装) コットン  
 高さ調整2段階

※折りたたみ時



アイロン台置き

1. **LFS-272BL** 194520  
 2. **LFS-272GR** 194513  
 ¥12,500 (税別)  
 W106×D34×H48/64/75/83cm  
 アイロン台L ロット4 (小箱入) (アソート可)  
 天然木 (ビーチ) スチール (粉体塗装) コットン  
 高さ調整4段階

※折りたたみ時



1. **FKG-276C** 178131  
 2. **FKG-276D** 178148  
 ¥2,000 (税別)  
 W92×H77cm  
 エプロン ロット12 (アソート可) コットン



PRICE DOWN

1. **LFS-291BL** 173372  
 2. **LFS-291YE** 173389  
 ¥3,000 → ¥1,000 (税別)  
 約W40×D30×H50cm (取っ手含まず)  
 ランドリーバッグ ロット12 (アソート可)  
 ポリエステル コットン



PRICE DOWN

1. **LFS-292BL** 173396  
 2. **LFS-292YE** 173402  
 ¥4,200 → ¥2,000 (税別)  
 W41×D34×H58cm  
 スクエアバスケット ロット6 (アソート可)  
 ポリエステル コットン

※キャスター付



1. **LFS-557GR** 172801  
 2. **LFS-557PK** 172818  
 ¥2,000 (税別)  
 W51×D42×H44cm  
 カルコ バケツ LL ロット9 (アソート可) ポリエチレン



**AKSET-11GR** 159307  
 ¥5,600 (税別)  
 L:φ35×H40cm S:φ30×H35cm  
 ソフトバスケット丸型 2個セット  
 ロット4 (アソート可)  
 ポリエステル EVA  
 ワイヤフレーム



1. **AKSET-09GR** 159321  
 2. **AKSET-09BE** 159314  
 ¥4,600 (税別)  
 L:W41×D31×H22cm M:W35×D26×H20cm S:W30×D21×H18cm  
 ソフトバスケット角型 3個セット ロット6 (アソート可)  
 ポリエステル EVA ワイヤフレーム



PRICE DOWN

1. **LFS-293BL** 173419  
 2. **LFS-293PK** 173426  
 ¥7,600 → ¥5,000 (税別)  
 W45×D28×H48cm (取っ手含まず)  
 ランドリーバッグ ロット4 (アソート可)  
 コットン



※折りたたみ時

PRICE DOWN

**PW-110WH** 155569  
 ¥15,000 → ¥8,000 (税別)  
 W75×D53.5×H99/166cm  
 フォールディングハンガー ロット2 (小箱入)  
 スチール (クロムメッキ・粉体塗装)



1. FKK-210GY 203512  
2. FKK-210KH 203529  
¥1,400 (税別)  
W26×D15×H13cm  
ティッシュケース ロット10 (アソート可)  
クラフト紙



1. FKK-212GY 203550  
2. FKK-212KH 203567  
¥2,900 (税別)  
W38×D26×H23cm  
バスケット ロット10 (アソート可)  
クラフト紙



1. FKK-213KH 203581  
2. FKK-213GY 203574  
¥3,800 (税別)  
φ35×H40cm  
バスケット丸型 ロット6 (アソート可)  
クラフト紙



1. FKK-211GY 203536  
2. FKK-211KH 203543  
¥2,900 (税別)  
W24×H67cm  
ウォールポケット ロット10 (アソート可)  
クラフト紙



1. FKG-261BE 177806  
2. FKG-261GR 177820  
3. FKG-261BK 177813  
¥750 (税別)  
W26×D15×H13cm  
ティッシュケース ロット12 (アソート可)  
ポリエステル



1. FKG-259BE 177745  
2. FKG-259GR 177769  
3. FKG-259BK 177752  
¥2,000 (税別)  
W18×D26×H23cm  
ストレージボックス (ハーフ)  
ロット12 (アソート可)  
ポリエステル



1. FKG-258BK 177721  
2. FKG-258GR 177738  
3. FKG-258BE 177714  
¥2,300 (税別)  
W38×D26×H23cm  
ストレージボックス (M) ロット12 (アソート可)  
ポリエステル



1. FKG-257BK 177691  
2. FKG-257BE 177684  
3. FKG-257GR 177707  
¥2,300 (税別)  
W33×H59cm  
ウォールポケット ロット12 (アソート可)  
ポリエステル



1. FKG-267GR 177936  
2. FKG-267BK 177929  
3. FKG-267WH 177912  
¥2,300 (税別)  
W18×D13×H9cm  
ティッシュボックス ロット12 (アソート可)  
天然木桐材 ラッカー塗装



1. FKG-268WH 177943  
2. FKG-268BK 177950  
3. FKG-268GR 177967  
¥1,550 (税別)  
W26×D9×H6cm  
カトラリーボックス ロット12 (アソート可)  
天然木桐材 ラッカー塗装



FKG-269GR 177998  
¥3,900 (税別)  
W23×D23×H30cm  
トールボックス ロット4  
天然木桐材 ラッカー塗装



TTZ-514S 180066  
¥2,000 (税別)  
W35×D26×H18cm  
バスケットS ロット10 (アソート可)  
コットン

TTZ-514L 180059  
¥2,600 (税別)  
W42×D29×H22cm  
バスケットL ロット10 (アソート可)  
コットン

※ TTZ-514S・Lでアソートができます。

# Light Furniture



new

- 1. **LFS-130BK** 210077
- 2. **LFS-130GY** 210091
- 3. **LFS-130RD** 210107
- 4. **LFS-130BL** 210084
- 5. **LFS-130WH** 210121
- 6. **LFS-130YE** 210114

¥4,000 (税別)

φ14×D41cm

傘立て ロット6 (小箱入) (アソート可) 陶器

1

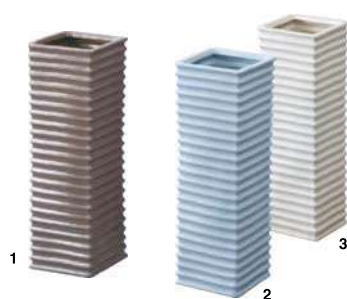

- 1. **LFS-113BR** 137206
- 2. **LFS-113BL** 137220
- 3. **LFS-113WH** 137213

¥4,600 (税別)

W15×D15×H45cm

フロット 傘立て ロット6 (小箱入) (アソート可) 陶器



- 1. **LFS-111BK** 137138
- 2. **LFS-111BR** 137152
- 3. **LFS-111WH** 137145

¥4,600 (税別)

W15×D15×H41cm

ディンプル 傘立て ロット6 (小箱入) (アソート可) 陶器



- 1. **LFS-116BR** 164356
- 2. **LFS-116GY** 164363
- 3. **LFS-116IV** 164370

¥4,700 (税別)

φ18×H40cm

ラヴィン 傘立て ロット4 (小箱入) (アソート可) 陶器

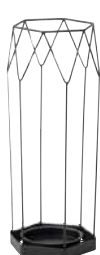

1

- 1. **AKB-436BK** 200856
- 2. **AKB-436AGD** 200863

¥3,000 (税別)

W19.5×D19.5×H45cm

傘立て ロット6 (アソート可)

スチール (粉体塗装)



2



1

- 1. **AKB-437AGD** 200887
- 2. **AKB-437BK** 200870

¥3,800 (税別)

W21×D21×H47.5cm

傘立て ロット6 (アソート可)

スチール (粉体塗装)



2



1

- 1. **AKB-406BR** 152421
- 2. **AKB-406IV** 152438

¥2,400 (税別)

W15×D15×H45cm

傘立て ロット6 (アソート可)

スチール (粉体塗装)



2



1

- 1. **AKB-407BR** 152445
- 2. **AKB-407IV** 152452

¥2,400 (税別)

W16×D16×H47cm

傘立て ロット8 (アソート可)

スチール (粉体塗装)



2



1

- 1. **AKB-409IV** 152490
- 2. **AKB-409BR** 152483

¥3,000 (税別)

W13.5×D15×H60cm

傘立て ロット8 (アソート可)

スチール (粉体塗装)



2



1

2

3

- 1. **LFS-427GR** 150939
- 2. **LFS-427BZ** 203468
- 3. **LFS-427SV** 203475
- 4. **LFS-427IV** 150946

¥2,400 (税別)

φ21×H41cm

傘立て ロット6 (アソート可) スチール (粉体塗装)



4



1

2

- 1. **LFS-443WH** 197002
- 2. **LFS-443SV** 197019

¥6,000 (税別)

W21×D20.5×H50.5cm

傘立て ロット4 (小箱入) (アソート可) スチール (粉体塗装)



**ELF-330L** 191444

¥4,500 (税別)

W25×D25×H48cm

ミルクボットL ロット6 (アソート可) スチール (粉体塗装)



**LFS-474BR** 170180

¥5,200 (税別)

W21.5×D21.5×H44cm

傘立て ロット4 (小箱入) 天然木 (杉) スチール



**new**  
 1. **LFS-880BK** 207596  
 2. **LFS-880WH** 207602  
 ¥3,200 (税別)  
 W48×D48×H52cm  
 トレーサイドテーブル ロット6 (アソート可)  
 スチール (粉体塗装)  
 ※トレーを外すことができます。



**new**  
 1. **LFS-881BK** 207619  
 2. **LFS-881WH** 207626  
 ¥9,700 (税別)  
 W37×D40×H107cm  
 バスケットワゴン ロット2 (小箱入) (アソート可)  
 スチール (粉体塗装)



※バスケットは取り外し可能です。

**new**  
 1. **LFS-882BK** 207633  
 2. **LFS-882WH** 207640  
 ¥9,700 (税別)  
 W70×D44×H170cm  
 ハンガー ロット2 (小箱入) (アソート可)  
 スチール (粉体塗装) 天然木 (ビーチ)

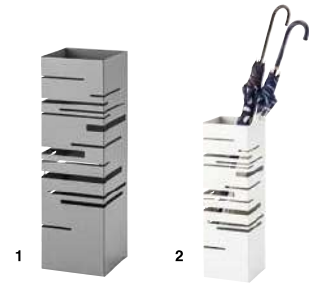

**new**  
 1. **LFS-180GY** 207404  
 2. **LFS-180WH** 207411  
 ¥3,500 (税別)  
 W15.5×D15.5×H49cm  
 傘立て ロット6 (アソート可)  
 スチール (粉体塗装)



**new**  
 1. **LFS-181BK** 207428  
 2. **LFS-181WH** 207435  
 ¥4,500 (税別)  
 φ19.5×H49cm  
 傘立て ロット4 (アソート可)  
 スチール (粉体塗装)



**new**  
 1. **LFS-182DBR** 207442  
 2. **LFS-182WH** 207459  
 ¥4,500 (税別)  
 W28×D12×H41cm  
 傘立て ロット4 (アソート可)  
 スチール (粉体塗装)



**new**  
 1. **LFS-088GYW** 207305  
 2. **LFS-088WHG** 207312  
 ¥5,400 (税別)  
 W28×D28×H67cm  
 傘立て ロット4 (小箱入) (アソート可)  
 スチール (粉体塗装)



**new**  
 1. **LFS-089GYW** 207329  
 2. **LFS-089WHG** 207336  
 ¥5,200 (税別)  
 W30×D22.5×H70cm  
 傘立て ロット4 (小箱入) (アソート可)  
 スチール (粉体塗装)



**new**  
 1. **LFS-090WHG** 207350  
 2. **LFS-090GYW** 207343  
 ¥3,400 (税別)  
 W46×D15.5×H17cm  
 スリッパラック ロット4 (小箱入) (アソート可)  
 スチール (粉体塗装)



**new**  
 1. **LFS-091GYW** 207367  
 2. **LFS-091WHG** 207374  
 ¥5,200 (税別)  
 W73×D23×H84cm  
 スリッパラック ロット4 (小箱入) (アソート可)  
 スチール (粉体塗装)



**new**  
 1. **LFS-092GYW** 207381  
 2. **LFS-092WHG** 207398  
 ¥4,700 (税別)  
 W48×D24.5×H161cm  
 ラダーハンガー ロット4 (小箱入) (アソート可)  
 スチール (粉体塗装)



**new**  
**1. LFS-755A** 205059  
**2. LFS-755B** 205066  
**3. LFS-755C** 205073  
 ¥1,500 (税別)  
 W60×D40cm  
 ドアマット ロット12 (アソート可)  
 ポリ塩化ビニル



1



2



3



**LFS-753A** 175369  
 ¥3,000 (税別)  
 W76×D46cm  
 ドアマット ロット6 (アソート可)  
 ナイロン 再生ゴム



**LFS-753B** 175376  
 ¥3,000 (税別)  
 W76×D46cm  
 ドアマット ロット6 (アソート可)  
 ナイロン 再生ゴム



**LFS-753C** 175383  
 ¥3,000 (税別)  
 W76×D46cm  
 ドアマット ロット6 (アソート可)  
 ナイロン 再生ゴム



**LFS-753D** 197484  
 ¥3,000 (税別)  
 W76×D46cm  
 ドアマット ロット6 (アソート可)  
 ナイロン 再生ゴム



**LFS-754A** 200931  
 ¥2,000 (税別)  
 約W73×D43cm  
 マット ロット15 (アソート可)  
 ポリ塩化ビニル ポリエステル



**LFS-754B** 200948  
 ¥2,000 (税別)  
 約W73×D43cm  
 マット ロット15 (アソート可)  
 ポリ塩化ビニル ポリエステル



**LFS-754C** 200955  
 ¥2,000 (税別)  
 約W73×D43cm  
 マット ロット15 (アソート可)  
 ポリ塩化ビニル ポリエステル



**OL-811** 193271  
 ¥4,700 (税別)  
 W55×D24×H45.5cm  
 シューズラック2D ロット6 (小箱入) (アソート可)  
 合成樹脂化粧繊維板



**OL-812** 193288  
 ¥6,000 (税別)  
 W55×D24×H57.5cm  
 シューズラック3D ロット6 (小箱入) (アソート可)  
 合成樹脂化粧繊維板



**LFS-358NA** 146253  
 ¥6,000 (税別)  
 W70×D27×H40cm  
 ワイドラック ロット6 (小箱入)  
 天然木 (レッドオーク) オイル仕上げ  
 スタッキング可



※積み重ね時



**LFS-080WH** 184729  
 ¥7,300 (税別)  
 W55.5×D27×H108.5cm  
 シューズラック ロット3 (小箱入)  
 スチール (粉体塗装)  
 合成樹脂化粧合板  
 ※転倒防止具付き



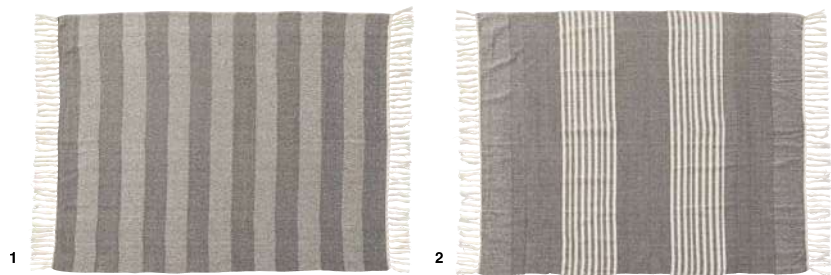

**new**  
 1. **TTZ-519A** 209927  
 2. **TTZ-519B** 209934  
 ¥4,500 (税別)  
 約W130×D170cm  
 ブランケット ロット4 (アソート可)  
 コットン

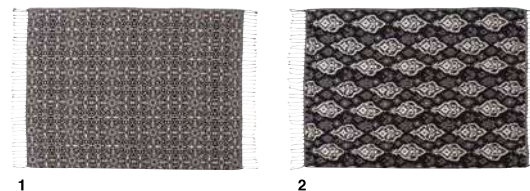

1. **TTZ-515B** 183982  
 2. **TTZ-515C** 183999  
 3. **TTZ-515A** 183975  
 ¥7,700 (税別)  
 約W180×D130cm  
 ブランケット&ベッドカバー ロット6 (アソート可)  
 コットン

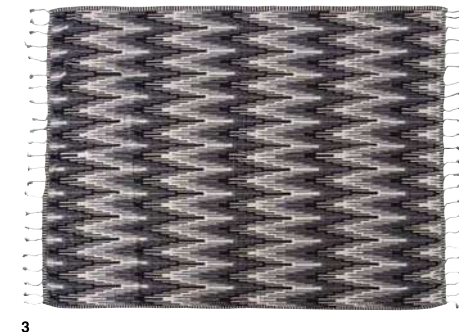

3

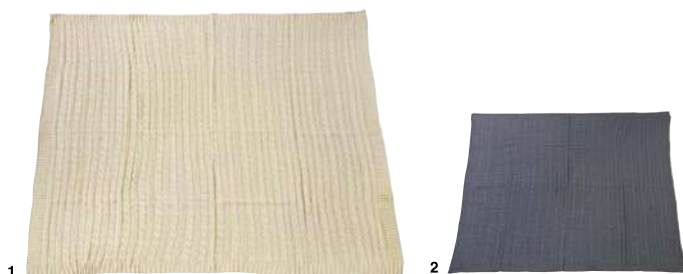

**PRICE DOWN**  
 1. **TTZ-202BE** 165438 2. **TTZ-202GY** 165414  
 ¥7,200 → ¥3,000 (税別)  
 約W130×D150cm  
 ベッドカバー&ブランケットニット ロット10 (アソート可)  
 アクリル



1. **TTZ-208BL** 187690 2. **TTZ-208RD** 187706  
 ¥6,000 (税別)  
 約W130×D150cm  
 シートブランケット ロット10 (アソート可)  
 ポリエステル コットン



**TTZ-205** 165544  
 ¥7,200 (税別)  
 約W130×D150cm  
 ベッドカバー&ブランケット USA ロット10  
 アクリル



**PRICE DOWN**  
**TTZ-330D** 175147  
 ¥7,700 → ¥3,000 (税別)  
 約W180×D130cm  
 ベッドカバー&ブランケット ロット10  
 コットン



**new**  
 1. **TTC-346A** 205677 2. **TTC-346B** 205684 3. **TTC-346C** 205691  
 ¥4,500 (税別)  
 約W45×D45×H16cm  
 クッション ロット10 (アソート可)  
 コットン レーヨン



1. **TTC-345A** 202508 2. **TTC-345B** 202515  
 ¥3,500 (税別)  
 約W45×D45×H16cm  
 クッション ロット10 (アソート可)  
 コットン





- 1. **TTC-337A** 185399
  - 2. **TTC-337B** 185405
  - 3. **TTC-337C** 185412
  - 4. **TTC-337D** 185429
  - 5. **TTC-337E** 185436
  - 6. **TTC-337F** 185443
  - 7. **TTC-337G** 185450
  - 8. **TTC-337H** 185467
  - 9. **TTC-337I** 185474
- ¥3,500 (税別)  
 約W45×D45×H16cm  
 クッション ロット10 (アソート可)  
 コットン



- 1. **TTC-340A** 189755
  - 2. **TTC-340B** 189762
  - 3. **TTC-340C** 189779
  - 4. **TTC-340D** 189786
  - 5. **TTC-340E** 189793
  - 6. **TTC-340F** 189809
  - 7. **TTC-340G** 191932
- ※生地を取り都合により、  
 パターンに個体差があります。
- ¥3,500 (税別)  
 約W45×D45×H16cm  
 クッション ロット10 (アソート可)  
 コットン



- 1. **TTC-331A** 175215
  - 2. **TTC-331B** 175222
- ¥4,500 (税別)
- 3. **TTC-331C** 175239
- ¥6,000 (税別)  
 約W45×D45×H16cm  
 クッション ロット10 (アソート可)  
 A:コットン B:コットン 本革 C:本革
- 4. **TTC-336A** 184002
  - 5. **TTC-336B** 184019
  - 6. **TTC-336C** 184026
  - 7. **TTC-336D** 184033
- ¥4,000 (税別)  
 約W45×D45×H16cm  
 クッション ロット10 (アソート可)  
 コットン

※生地を取り都合により、パターンに個体差があります。



1. **TTC-344BK** 198733  
 2. **TTC-344GR** 198740  
 3. **TTC-344NV** 198757  
 4. **TTC-344RD** 198764  
 ¥3,500 (税別)  
 約W45×D45×H16cm  
 クッション ロット10 (アソート可)  
 コットン



1. **TTC-341BK** 196432  
 2. **TTC-341RD** 196449  
 ¥2,700 (税別)  
 約W45×D45×D16cm  
 クッション ロット10 (アソート可)  
 コットン  
 3. **TTC-342BK** 196456  
 4. **TTC-342RD** 196463  
 ¥2,700 (税別)  
 約W45×D45×D16cm  
 クッション ロット10 (アソート可)  
 コットン  
 5. **TTC-343BK** 196470  
 6. **TTC-343RD** 196487  
 ¥2,700 (税別)  
 約W45×D45×D16cm  
 クッション ロット10 (アソート可)  
 コットン



1. **TTC-334YE** 178544 2. **TTC-334GR** 178520 3. **TTC-334PK** 178537  
 ¥4,000 (税別)  
 約W45×D45×H16cm  
 クッション ロット10 (アソート可)  
 コットン



1. **TTC-338BL** 188031 2. **TTC-338RD** 188048  
 ¥3,500 (税別)  
 約W45×D45×H16cm  
 クッション ロット10 (アソート可)  
 コットン



1. **TTC-118GY** 187645 2. **TTC-118BL** 187638  
 ¥2,700 (税別)  
 約W45×D45×H16cm  
 クッション ロット10 (アソート可)  
 GY:ポリエステル 麻 BL:コットン



1. **TTC-335RE** 192236 2. **TTC-335GR** 192618  
 ¥2,700 (税別)  
 約W45×D45×H16cm  
 クッション ロット10 (アソート可)  
 コットン  
 3. **TTC-335BE** 179350 4. **TTC-335BR** 179367 5. **TTC-332** 175864  
 ¥2,700 (税別)  
 約W45×D45×H16cm  
 クッション ロット10 (アソート可)  
 コットン



1. **TTC-117RD** 187683 2. **TTC-117BE** 187652  
 3. **TTC-117BL** 187669 4. **TTC-117GY** 187676  
 ¥2,700 (税別)  
 約W45×D45×H16cm  
 クッション スター ロット10 (アソート可)  
 ポリエステル コットン

※ TTC-332・335でアソート可。



1 2 3 4 5

1. **TTC-107RD** 156146 2. **TTC-107BE** 156122 3. **TTC-107BL** 156139  
 4. **TTC-107GY** 177448 5. **TTC-107BK** 177431  
 ¥2,700 (税別)  
 約W45×D45×H16cm  
 クッション バイシクル ロット10 (アソート可)  
 ポリエステル コットン



**TTC-101US** 156054 **TTC-101FR** 156047  
 ¥2,700 (税別) ¥2,700 (税別)  
 約W45×D45×H16cm 約W45×D45×H16cm  
 クッション アメリカ ロット10 (アソート可) クッション フランス ロット10 (アソート可)  
 ポリエステル コットン ポリエステル コットン  
 ※TTC-101FRとアソート可 ※TTC-101USとアソート可



1 2

1. **TTC-111BL** 177455 2. **TTC-111GY** 177462  
 ¥2,700 (税別) ¥2,700 (税別)  
 約W45×D45×H16cm 約W45×D45×H16cm  
 クッション アンダーグラウンド ロット10 (アソート可) クッション アンダーグラウンド ロット10 (アソート可)  
 ポリエステル コットン ポリエステル コットン



1 2

1. **TTC-116BE** 182480 2. **TTC-116RD** 182473  
 ¥2,700 (税別) ¥2,700 (税別)  
 約W45×D45×H16cm 約W45×D45×H16cm  
 クッション カーム ロット10 (アソート可) クッション カーム ロット10 (アソート可)  
 ポリエステル コットン ポリエステル コットン



1 2

1. **TTC-108BE** 165476 2. **TTC-108GY** 165452 3. **TTC-108YE** 165469  
 ¥2,700 (税別) ¥2,700 (税別)  
 約W45×D45×H16cm 約W45×D45×H16cm  
 クッション スタンダード ロット10 (アソート可) クッション スタンダード ロット10 (アソート可)  
 ポリエステル コットン ポリエステル コットン



3



1 2

1. **TTC-119BL** 194766 2. **TTC-119GY** 194773  
 ¥2,700 (税別) ¥2,700 (税別)  
 約W45×D45×H16cm 約W45×D45×H16cm  
 クッション ホーム ロット10 (アソート可) クッション ホーム ロット10 (アソート可)  
 ポリエステル コットン ポリエステル コットン  
 ※生地を取り都合により、パターンに個体差があります。



1 2

1. **TTC-115BE** 182442 2. **TTC-115GY** 182459  
 ¥2,700 (税別) ¥2,700 (税別)  
 約W45×D45×H16cm 約W45×D45×H16cm  
 クッション ラブ ロット10 (アソート可) クッション ラブ ロット10 (アソート可)  
 ポリエステル コットン ポリエステル コットン



1 2 3

1. **TTC-110A** 165513 2. **TTC-110B** 165520 3. **TTC-110C** 165537  
 ¥2,700 (税別) ¥2,700 (税別)  
 約W45×D45×H16cm 約W45×D45×H16cm  
 クッション USA ロット10 (アソート可) クッション USA ロット10 (アソート可)  
 ポリエステル コットン ポリエステル コットン



**TTC-113RD** 177523  
 ¥2,700 (税別) ¥2,700 (税別)  
 約W45×D45×H16cm 約W45×D45×H16cm  
 クッション ストライプ ロット10 (アソート可) クッション ストライプ ロット10 (アソート可)  
 ポリエステル コットン ポリエステル コットン



**TTC-112GY** 177493  
 ¥2,700 (税別) ¥2,700 (税別)  
 約W45×D45×H16cm 約W45×D45×H16cm  
 クッション ハッピー ロット10 (アソート可) クッション ハッピー ロット10 (アソート可)  
 ポリエステル コットン ポリエステル コットン



**TTC-109BE** 165483  
 ¥2,700 (税別) ¥2,700 (税別)  
 約W50×D30×H16cm 約W50×D30×H16cm  
 ビロー ニューヨーク ロット10 (アソート可) ビロー ニューヨーク ロット10 (アソート可)  
 ポリエステル コットン ポリエステル コットン



1. **TTC-114A** 177530  
 2. **TTC-114B** 177547  
 ¥2,700 (税別)  
 約W45×D45×H16cm  
 クッション ボヌール ロット10 (アソート可)  
 ポリエステル コットン



1. **TTC-339BL** 188055 2. **TTC-339GY** 188079 3. **TTC-339RD** 188062  
 ¥3,500 (税別)  
 約W45×D45×H16cm  
 クッション ロット10 (アソート可)  
 コットン



1. **RGC-20BL** 191277 2. **RGC-20GR** 191260 3. **RGC-20BR** 191253  
 ¥3,900 (税別)  
 約W45×D45×H16cm  
 シャギークッション ロット10 (アソート可)  
 ポリエステル



**TTC-105** 156108  
 ¥2,700 (税別)  
 約W45×D45×H16cm  
 クッション シカ ロット10 (アソート可)  
 ポリエステル コットン  
 ※TTC-106とアソート可

**TTC-106** 156115  
 ¥2,700 (税別)  
 約W45×D45×H16cm  
 クッション リス ロット10 (アソート可)  
 ポリエステル コットン  
 ※TTC-105とアソート可



1. **TTC-120A** 194780 2. **TTC-120B** 194797  
 ¥2,700 (税別)  
 約W45×D45×H16cm  
 クッション ロット10 (アソート可)  
 ポリエステル コットン



**TTC-401B** 180141  
 ¥3,500 (税別)  
 約W46×D48×H13cm  
 クッション リス ロット10 (アソート可)  
 ポリエステル



**TTC-401C** 180165  
 ¥3,500 (税別)  
 約W50×D30×H13cm  
 クッション ネコ ロット10 (アソート可)  
 ポリエステル



**TTC-401D** 180134  
 ¥3,500 (税別)  
 約W56×D27×H13cm  
 クッション ヒツジ ロット10 (アソート可)  
 ポリエステル



**PRICE DOWN**  
 1. **AKB-160BL** 151751  
 2. **AKB-160PK** 151714  
 ¥1,150 → ¥600 (税別)  
 W85×D150cm  
 スtring ナレン ロット12 (アソート可)  
 ポリエステル



**PRICE DOWN**  
 3. **AKB-161BL** 151752  
 4. **AKB-161PK** 151745  
 ¥1,450 → ¥600 (税別)  
 W85×D150cm  
 スtring ナレン ロット12 (アソート可)  
 ポリエステル



**PRICE DOWN**  
 1. **AKB-162-1** 155769  
 2. **AKB-162-2** 151776  
 3. **AKB-162-3** 151783  
 ¥1,300 → ¥700 (税別)  
 W85×D150cm  
 スtring ナレンMIX ロット12 (アソート可)  
 ポリエステル



**LFS-296WH** 173464  
 ¥1,500 (税別)  
 約W35×D35×H8cm  
 シートクッション ロット12  
 コットン



1



2



3 new color

1. **FKC-006BK** 141623 2. **FKC-006BR** 141630 3. **FKC-006GY** 205738

¥7,800 (税別)

W42×D60~102×H56×SH14cm

もこもこリクライナー ロット4 (アソート可)  
ポリエステル 14段階リクライニング



※リクライニング時



1



2



3 new color

1. **FKC-005BR** 141173 2. **FKC-005BK** 141166 3. **FKC-005GY** 205745

¥13,500 (税別)

W84×D60~102×H56×SH14cm

もこもこワイドリクライナー ロット4 (アソート可)  
ポリエステル 14段階リクライニング



※リクライニング時



1



2

1. **RKC-170RD** 193516  
2. **RKC-170GY** 193509

¥6,800 (税別)

W53×D44/52×H17/40×SH8cm

フロアチェア ロット6 (アソート可) (小箱入)  
コットン ポリエステル



※折りたたみ時



1



2

1. **RKC-929BE** 159130  
2. **RKC-929BR** 159147

¥6,600 (税別)

W47×D50~83×H45×SH9cm

オスロチェア ロット6 (アソート可)  
ポリエステル 14段階リクライニング



1



2



3

1. **RKC-933BE** 180899  
2. **RKC-933GR** 180912  
3. **RKC-933BL** 180905

¥7,000 (税別)

W47×D50~83×H45×SH9cm

フロアチェア ロット6 (アソート可)  
スチール コットン ポリエステル レーヨン



※リクライニング時



1



2

PRICE DOWN

1. **RKC-934BL** 180929  
2. **RKC-934RD** 180936

¥7,800 → ¥5,000 (税別)

W46×D54~87×H45×SH11cm

フロアチェア ロット4 (アソート可)  
スチール ポリエステル 合皮



※リクライニング時



1



2

1. **RKC-171BE** 197347  
2. **RKC-171GY** 197354

¥7,800 (税別)

W47×D50~83×H45~9×SH9cm

フロアチェア ロット6 (アソート可)  
ポリエステル 14段階リクライニング



座裏・背裏も全て共生地仕様です。



※生地アップ



1



※生地アップ



2

1. **FCC-119BE** 163250  
2. **FCC-119BR** 163267

¥4,500 (税別)

W35×D40~80×H20×SH3cm

TV枕 S ロット8 (アソート可)  
表地: ポリエステル (マイクロステッド)  
中材: ウレタンフォーム

※折りたたみ時



※生地アップ



1



※生地アップ



2

1. **FCC-120BE** 163274  
2. **FCC-120BR** 163281

¥7,000 (税別)

W40×D48~96×H27~31×SH5/14cm

TV枕座布団付き M ロット2 (アソート可)  
表地: ポリエステル (サンゴマイヤー)  
中材: ウレタンフォーム

※折りたたみ時



※生地アップ



1



※生地アップ



2

1. **FCC-121BE** 163298  
2. **FCC-121BR** 163304

¥8,500 (税別)

W46×D69~90×H37~45×SH5cm

TV枕 L ロット2 (アソート可)  
表地: ポリエステル (ツイード)  
中材: ウレタンフォーム

※折りたたみ時



1 2

new

- 1. RKC-727A 205998
- 2. RKC-727B 206001

¥5,200 (税別)

W38×D38/45×H36×SH12cm

カクンリクライナー ロット6 (アソート可)

ポリエステル 折りたたみ式



※折りたたみ時



1 2 3

- 1. RKC-627BE 199686
- 2. RKC-627GY 199693
- 3. RKC-627NV 199709

¥4,500 (税別)

W38×D38/45×H36×SH12cm

カクンリクライナー ロット6 (アソート可)

ポリエステル 折りたたみ式



※折りたたみ時



1 2

- 1. RKC-927BR 154807
- 2. RKC-827CA 211302

¥5,200 (税別)

W38×D38/45×H36×SH12cm

カクンリクライナー ロット6 (アソート可)

RKC-927BR:ポリエステル RKC-827CA:ポリエステル

折りたたみ式

CA:クロスレザー  
レザーのような張り地の  
ポリエステル生地です。



※折りたたみ時



1 2 3

- 1. RKC-173DM 197385
- 2. RKC-173GR 197392
- 3. RKC-173CM 203505

¥6,000 (税別)

W38×D43/52×H23/47×SH13cm

カクンリクライナー ロット6 (アソート可)

DM:コットン GR:コットン ポリエステル レーヨン CM:ポリエステル コットン

折りたたみ式



※折りたたみ時



1 2

new

- 1. RKC-183HBR 209149
- 2. RKC-183HGY 209156

¥6,000 (税別)

W38×D43/52×H23/47×SH13cm

カクンリクライナー ロット6 (アソート可)

ポリエステル 折りたたみ式



※折りたたみ時



1 2

new

- 1. RKC-628GY 205974
- 2. RKC-628BR 205981

¥7,500 (税別)

W55×D51/57×H22/37×SH12cm

ワイドカクンリクライナー ロット4 (アソート可)

ポリエステル 折りたたみ式



※折りたたみ時



1 2

new

- 1. RKC-174BE 206018
- 2. RKC-174BR 206025

¥10,000 (税別)

W43×D52~78×H15~42×SH13cm

のびのび腰筋リクライナー ロット4 (小箱入) (アソート可)

ポリエステル 14段階リクライニング

腰部:特殊バネ

背もたれにある特殊バネにより、腹筋運動に最適なサポート器具としてもお使いいただけます。



1 2

- 1. RKC-172NV 197361
- 2. RKC-172BR 197378

¥11,000 (税別)

W47×D61~103×H58~14×SH8cm

ランバーサポート ロット4 (アソート可)

ポリエステル

背もたれ:14段階リクライニング 腰部:14段階リクライニング



腰部の角度を調整し、理想のS字カーブで身体のラインに合わせてしっかりサポート。



1 (4)

**new**  
**1. KK-161GY** 206148  
**2. KK-161KH** 206155  
 ¥14,500 (税別)  
 W190×D190cm  
 薄掛けコタツ布団 正方形  
 ロット4 (アソート可) (小箱入)  
 コットン ポリエステル



3 (2)

**new**  
**3. KK-162KH** 206179  
**4. KK-162GY** 206162  
 ¥17,500 (税別)  
 W190×D230cm  
 薄掛けコタツ布団 長方形  
 ロット4 (アソート可) (小箱入)  
 コットン ポリエステル



撥水加工



2 (1)

**new**  
**1. KK-159** 205837  
 ¥14,500 (税別)  
 W190×D190cm  
 薄掛けコタツ布団 正方形  
 ロット4 (アソート可) (小箱入)  
 ポリエステル レーヨン

**new**  
**2. KK-160** 205844  
 ¥17,500 (税別)  
 W190×D230cm  
 薄掛けコタツ布団 長方形  
 ロット4 (アソート可) (小箱入)  
 ポリエステル レーヨン



1 (4)

**new**  
**1. KK-157LGY** 205752  
**2. KK-157SPK** 205769  
 ¥12,500 (税別)  
 W190×D190cm  
 薄掛けコタツ布団 正方形  
 ロット4 (アソート可) (小箱入)  
 ポリエステル



3 (2)

**new**  
**3. KK-158SPK** 205783  
**4. KK-158LGY** 205776  
 ¥15,000 (税別)  
 W190×D230cm  
 薄掛けコタツ布団 長方形  
 ロット4 (アソート可) (小箱入)  
 ポリエステル



1 (4)

**new**  
**1. KK-165GY** 206285  
**2. KK-165BL** 206292  
 ¥17,500 (税別)  
 W190×D190cm  
 薄掛けコタツ布団 正方形  
 ロット4 (小箱入) (アソート可)  
 ポリエステル ウール



3 (2)

**new**  
**3. KK-166BL** 206315  
**4. KK-166GY** 206308  
 ¥20,000 (税別)  
 W190×D230cm  
 薄掛けコタツ布団 長方形  
 ロット4 (小箱入) (アソート可)  
 ポリエステル ウール



1 (4)

**new**  
**1. KK-163NV** 206193  
**2. KK-163GY** 206186  
 ¥10,000 (税別)  
 W190×D190cm  
 薄掛けコタツ布団 正方形  
 ロット4 (アソート可) (小箱入)  
 ポリエステル

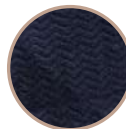

3 (2)

**new**  
**3. KK-164GY** 206209  
**4. KK-164NV** 206216  
 ¥12,500 (税別)  
 W190×D230cm  
 薄掛けコタツ布団 長方形  
 ロット4 (アソート可) (小箱入)  
 ポリエステル

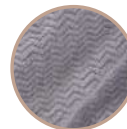

2 (1)

**1. KK-150** 199389  
 ¥15,000 (税別)  
 W190×D230cm  
 薄掛けコタツ布団 長方形  
 ロット4 (小箱入) (アソート可)  
 ポリエステル アクリル

**2. KK-149** 199372  
 ¥13,500 (税別)  
 W190×D190cm  
 薄掛けコタツ布団 正方形  
 ロット4 (小箱入) (アソート可)  
 ポリエステル アクリル



1 (2)

**1. KK-145** 193691  
 ¥15,500 (税別)  
 W190×D190cm  
 薄掛けコタツ布団 正方形  
 ロット4 (アソート可) (小箱入)  
 ポリエステル コットン  
 天板サイズ 80×80cm以下

**2. KK-146** 193707  
 ¥19,000 (税別)  
 W190×D230cm  
 薄掛けコタツ布団 長方形  
 ロット4 (アソート可) (小箱入)  
 ポリエステル コットン  
 天板サイズ 120×80cm以下





1 (4)

1. **KK-133NV** 185986  
 2. **KK-133OR** 185993  
 ¥11,000 (税別)  
 W190×D190cm  
 コタツ布団正方形  
 ロット4 (小箱入) (アソート可)  
 ポリエステル アクリル  
 天板サイズ 80×80cm以下



4  
NV



3 (2)

3. **KK-134OR** 186013  
 4. **KK-134NV** 186006  
 ¥12,500 (税別)  
 W190×D230cm  
 コタツ布団長方形  
 ロット4 (小箱入) (アソート可)  
 ポリエステル アクリル  
 天板サイズ 120×80cm以下



3  
OR



2 (1)

1. **KK-103BL** 153350  
 ¥10,000 (税別)  
 W190×D190cm  
 薄掛けコタツ布団 正方形 チェック  
 ロット4 (小箱入) (アソート可)  
 ポリエステル  
 天板サイズ 80×80cm以下

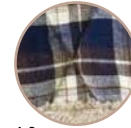

1,2  
BL



3

2. **KK-104BL** 153374  
 3. **KK-104BR** 153367  
 ¥12,500 (税別)  
 W190×D230cm  
 薄掛けコタツ布団 長方形 チェック  
 ロット4 (小箱入) (アソート可)  
 ポリエステル  
 天板サイズ 120×80cm以下

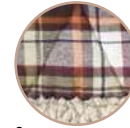

3  
BR



3 (1)

1. **KK-125BL** 175666  
 2. **KK-125RD** 175673  
 ¥10,000 (税別)  
 W190×D190cm  
 薄掛けコタツ布団 正方形  
 ロット4 (小箱入) (アソート可)  
 ポリエステル アクリル 合皮



1,3  
BL



4 (2)

3. **KK-126BL** 175680  
 4. **KK-126RD** 175697  
 ¥12,500 (税別)  
 W190×D230cm  
 薄掛けコタツ布団 長方形  
 ロット4 (小箱入) (アソート可)  
 ポリエステル アクリル 合皮



2,4  
RD



2 (1)

1. **KK-127** 175703  
 ¥11,500 (税別)  
 W190×D190cm  
 薄掛けコタツ布団 正方形  
 ロット4 (小箱入)  
 ポリエステル アクリル 合皮  
 天板サイズ 80×80cm以下

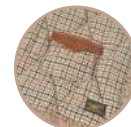

2. **KK-128** 175710  
 ¥13,500 (税別)  
 W190×D230cm  
 薄掛けコタツ布団 長方形  
 ロット4 (小箱入)  
 ポリエステル アクリル 合皮  
 天板サイズ 120×80cm以下



2 (1)

1. **KK-135** 186020  
 ¥12,500 (税別)  
 W190×D190cm  
 コタツ布団正方形 ロット4 (小箱入)  
 ポリエステル アクリル  
 天板サイズ 80×80cm以下



2. **KK-136** 186037  
 ¥15,500 (税別)  
 W190×D230cm  
 コタツ布団長方形 ロット4 (小箱入)  
 ポリエステル アクリル  
 天板サイズ 120×80cm以下

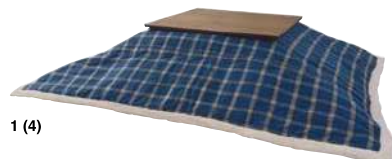

1 (4)

1. **KK-155NV** 199549  
 2. **KK-155GY** 199525  
 ¥14,500 (税別)  
 W190×D190cm  
 薄掛けコタツ布団 正方形  
 ロット4 (小箱入) (アソート可)  
 ポリエステル



3 (2)

3. **KK-156GY** 199532  
 4. **KK-156NV** 199556  
 ¥17,500 (税別)  
 W190×D230cm  
 薄掛けコタツ布団 長方形  
 ロット4 (小箱入) (アソート可)  
 ポリエステル



1 (4)

1. **KK-153RD** 199488  
 2. **KK-153WH** 199501  
 ¥14,500 (税別)  
 W190×D190cm  
 薄掛けコタツ布団 正方形  
 ロット4 (小箱入) (アソート可)  
 ポリエステル



3 (2)

3. **KK-154WH** 199518  
 4. **KK-154RD** 199495  
 ¥17,500 (税別)  
 W190×D230cm  
 薄掛けコタツ布団 長方形  
 ロット4 (小箱入) (アソート可)  
 ポリエステル





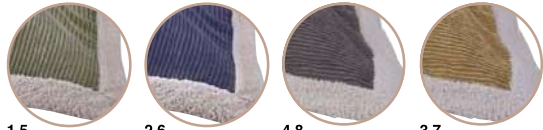

1.5 KH  
2.6 NV  
4.8 GY  
3.7 BE

- 1. **KK-141KH** 193134
  - 2. **KK-141NV** 193141
  - 3. **KK-141BE** 199310
  - 4. **KK-141GY** 199334
  - ¥11,500 (税別)
  - W190×D190cm
  - 薄掛けコタツ布団 正方形  
ロット4 (アソート可) (小箱入)  
ポリエステル
  - 天板サイズ 80×80cm以下
- 5. **KK-142KH** 193158
  - 6. **KK-142NV** 193165
  - 7. **KK-142BE** 199327
  - 8. **KK-142GY** 199341
  - ¥13,500 (税別)
  - W190×D230cm
  - 薄掛けコタツ布団 長方形  
ロット4 (アソート可) (小箱入)  
ポリエステル
  - 天板サイズ 120×80cm以下



1 (5)



8 (4)



2 (6)



7 (3)



1 (2)

- 1. **KK-151** 199396
  - ¥12,500 (税別)
  - W190×D190cm
  - 薄掛けコタツ布団 正方形 ロット4 (小箱入) (アソート可)
  - コットン ポリエステル
- 2. **KK-152** 199402
  - ¥15,000 (税別)
  - W190×D230cm
  - 薄掛けコタツ布団 長方形 ロット4 (小箱入) (アソート可)
  - コットン ポリエステル



1 (4)



3 (2)



4 (2)



3 (1)

- 1. **KK-143RD** 193189
- 2. **KK-143GY** 193172
- ¥13,500 (税別)
- W190×D190cm
- 薄掛けコタツ布団 正方形  
ロット4 (アソート可) (小箱入)  
ポリエステル アクリル
- 天板サイズ 80×80cm以下



1,4  
RD

- 3. **KK-144GY** 193196
- 4. **KK-144RD** 193202
- ¥14,500 (税別)
- W190×D230cm
- 薄掛けコタツ布団 長方形  
ロット4 (アソート可) (小箱入)  
ポリエステル アクリル
- 天板サイズ 120×80cm以下



2,3  
GY

- 1. **KK-137** 186044
- 2. **KK-237** 199358
- ¥12,500 (税別)
- W185×D185cm
- コタツ布団正方形 ロット4 (小箱入)
- ポリエステル アクリル
- 天板サイズ 80×80cm以下



2,4

- 3. **KK-138** 186051
- 4. **KK-238** 199365
- ¥14,500 (税別)
- W185×D225cm
- コタツ布団長方形 ロット4 (小箱入)
- ポリエステル アクリル
- 天板サイズ 120×80cm以下



1,3



1 (2)

- 1. **KK-147** 193714
  - ¥14,500 (税別)
  - W190×D190cm
  - 薄掛けコタツ布団 正方形  
ロット4 (アソート可) (小箱入)  
ポリエステル コットン
  - 天板サイズ 80×80cm以下
- 2. **KK-148** 193721
  - ¥17,500 (税別)
  - W190×D230cm
  - 薄掛けコタツ布団 長方形  
ロット4 (アソート可) (小箱入)  
ポリエステル コットン
  - 天板サイズ 120×80cm以下



1 (4)

- 1. **KK-139GY** 185795
- 2. **KK-139NV** 185801
- ¥12,500 (税別)
- W190×D190cm
- コタツ布団正方形  
ロット4 (小箱入) (アソート可)
- ポリエステル コットン
- 天板サイズ 80×80cm以下



1  
GY

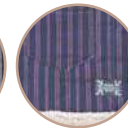

2  
NV



3 (2)

- 3. **KK-140NV** 186211
- 4. **KK-140GY** 185818
- ¥14,500 (税別)
- W190×D230cm
- コタツ布団長方形  
ロット4 (小箱入) (アソート可)
- ポリエステル コットン
- 天板サイズ 120×80cm以下

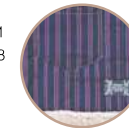

3  
NV

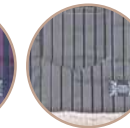

4  
GY



1 (2)

- 1. **KK-131** 175765
  - ¥10,000 (税別)
  - W190×D190cm
  - 薄掛けコタツ布団 正方形  
ロット4 (小箱入) ポリエステル
  - 天板サイズ 80×80cm以下
- 2. **KK-132** 175772
  - ¥12,500 (税別)
  - W190×D230cm
  - 薄掛けコタツ布団 長方形  
ロット4 (小箱入) ポリエステル
  - 天板サイズ 120×80cm以下





3 (1)

1. **KK-101BR** 153299  
 2. **KK-101BE** 153282  
 ¥10,000 (税別)  
 W190×D190cm  
 薄掛コタツ布団 正方形 ツイード  
 ロット4 (小箱入) (アソート可)  
 ポリエステル  
 天板サイズ 80×80cm以下



1,3  
BR



4 (2)

3. **KK-102BR** 153312  
 4. **KK-102BE** 153305  
 ¥12,500 (税別)  
 W190×D230cm  
 薄掛コタツ布団 長方形 ツイード  
 ロット4 (小箱入) (アソート可)  
 ポリエステル  
 天板サイズ 120×80cm以下



2,4  
BE



**KK-115** 163465  
 ¥10,000 (税別)  
 W190×D190cm  
 薄掛コタツ布団 正方形 ロット4 (小箱入)  
 コットン ポリエステル  
 天板サイズ 80×80cm以下



**KK-110** 163410  
 ¥12,500 (税別)  
 W190×D230cm  
 薄掛コタツ布団 長方形 ロット4 (小箱入)  
 ポリエステル 合皮  
 天板サイズ 120×80cm以下

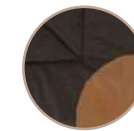

1

1. **KK-569BR** 133628  
 2. **KK-569BE** 133611  
 ¥9,000 (税別)  
 W200×D170cm  
 省スペースコタツ掛布団 長方形  
 ロット4 (小箱入) (アソート可)  
 ポリエステル 天板サイズ 90×60cm

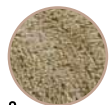

2  
BE



1

1. **KK-575BE** 133581  
 2. **KK-575BR** 133598  
 ¥9,500 (税別)  
 W185×D185cm  
 省スペースコタツ掛布団 正方形  
 ロット4 (小箱入) (アソート可)  
 ポリエステル  
 天板サイズ 75×75cm



2  
BR



1

1. **KK-515BE** 133642  
 2. **KK-515BR** 133659  
 ¥10,000 (税別)  
 W215×D185cm  
 省スペースコタツ掛布団 長方形  
 ロット4 (小箱入) (アソート可)  
 ポリエステル 天板サイズ 105×75cm

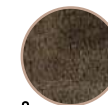

2  
BR



**KK-520BR** 142583  
 ¥12,500 (税別)  
 W190×D230cm  
 省スペースコタツ掛布団 長方形  
 ロット4 (小箱入) (アソート可)  
 ポリエステル 天板サイズ 120×80cm



1

1. **BLF-130BR** 133680  
 2. **BLF-130BE** 133673  
 ¥6,000 (税別)  
 W130×D185cm  
 ラグマット 長方形 ロット9 (アソート可)  
 ポリエステル



2  
BE



1

1. **BLF-185BE** 133703  
 2. **BLF-185BR** 133710  
 ¥8,000 (税別)  
 W185×D185cm  
 ラグマット 正方形 ロット9 (アソート可)  
 ポリエステル



2  
BR

コタツフトンカバー



2 (1)

**new**  
 1. **KC-11GY** 206223  
 ¥5,500 (税別)  
 W192×D192cm  
 コタツ布団カバー 正方形  
 ロット8 (アソート可)  
 ポリエステル  
 ※カバーのみとなります。

**new**  
 2. **KC-12GY** 206247  
 ¥6,200 (税別)  
 W192×D232cm  
 コタツ布団カバー 長方形  
 ロット8 (アソート可)  
 ポリエステル  
 ※カバーのみとなります。



※KC-11GYとアソート可能です。

# Garden & Resort

## 66 ITEMS

### 1



※セット販売のみとなります。



コーナーの座を起こすことができます。



new

1. **ODS-50** 208784

¥190,000 (税別) ㊦

ソファ: W231×D166/69.5×H74×SH40cm

テーブル: W70×D65×H35.5cm

ガーデンソファ&テーブルセット ロット1  
アルミ ポリエステル 樹脂 ㊦



new

2. **ODS-102** 206070

¥78,000 (税別) ㊦

1Pソファ W68×D63×H76×SH44cm

2Pソファ W120×D63×H76×SH44cm

テーブル W71×D51×D38.5cm

ガーデンリビング4点セット ロット1  
ポリプロピレン ポリエステル アクリル  
セット内容: 1Pソファ2台、2Pソファ1台、テーブル1台 ㊦



### 2

※セット販売のみとなります。





※スタッキング時

**new**  
3. **ODS-22** 209408  
¥30,000 (税別)  
W70×D70×H70cm  
テーブル ロット1  
天然木(アッシュ) アルミ

**new**  
4. **ODS-20BK** 209361  
5. **ODS-20WH** 209378  
¥9,700 (税別)  
W55×D60×H76×SH43cm  
アームチェア ロット4 (アソート可)  
アルミ プラスチック

**new**  
6. **ODS-21SV** 209392  
¥20,000 (税別)  
W56×D57×H78×SH43cm  
アームチェア ロット4 (アソート可)  
アルミ (アルマイト)

**new**  
7. **ODS-21BK** 209385  
¥15,500 (税別)  
W56×D57×H78×SH43cm  
アームチェア ロット4 (アソート可)  
アルミ (粉体塗装)

**new**  
8. **NX-931** 206858  
¥31,000 (税別) ⑤  
W143.5×D61×H92×SH42.5cm  
テーブル付フォールディングベンチ ロット1  
天然木(アカシア) オイル仕上

**new**  
9. **TTF-926** 210206  
¥24,000 (税別)  
W60×D60×H67cm  
ロールアップテーブル ロット1  
天然木(チーク) ウレタン塗装 本革

**new**  
10. **NRS-507** 210596  
¥23,000 (税別)  
W61.5×D61×H79×SH42.5cm  
ラタンチェア ロット1  
ラタン ウレタン塗装

**new**  
11. **NRS-423** 210381  
¥70,000 (税別) ⑤  
チェア: W70×D77×H77×SH36cm  
オットマン: W56×D45×H38cm  
アームチェア&オットマン ロット1  
天然木(チーク) ウレタン塗装 ポリエチレン



8



※折りたたみ時



※スタッキング時



10



11



※セット販売のみとなります。

**new**  
**12. JTI-333** 210787  
 ¥94,000 (税別) ㊦  
 W150×D80×H71cm  
 ダイニングテーブル ロット1  
 天然木(チーク) オイル仕上

**new**  
**13. JTI-335** 210800  
 ¥47,000 (税別) ◆  
 W151×D45×H45cm  
 ベンチ ロット1  
 天然木(チーク) オイル仕上

**new**  
**14. JTI-330** 210756  
 ¥11,000 (税別)  
 W47×D60.5×H89×SH45cm  
 フォールディングチェア ロット2  
 天然木(チーク) オイル仕上

**new**  
**15. JTI-331** 210763  
 ¥25,000 (税別)  
 W60×D60×H75cm  
 フォールディングテーブル ロット1  
 天然木(チーク) オイル仕上

**new**  
**16. JTI-332** 210770  
 ¥47,000 (税別) ㊦  
 W100×D100×H75cm  
 ダイニングテーブル ロット1  
 天然木(チーク) オイル仕上

**new**  
**17. JTI-338** 210831  
 ¥90,000 (税別) ㊦  
 W78×D58×H105cm  
 フォールディングカウンター ロット1  
 天然木(チーク) オイル仕上

**new**  
**18. JTI-337** 210824  
 ¥31,000 (税別) ◆  
 W45×D43.5×H108×SH72cm  
 カウンターチェア ロット1  
 天然木(チーク) オイル仕上

12



13



14



15



※折りたたみ時

16



17



18







1

1. ODS-91LBR 195862  
2. ODS-91WH 195879  
¥27,000 (税別) ◆  
W75×D120×H75.5×SH45cm  
テーブル&ベンチ W75 ロット1  
天然木(杉) 水性ラッカー塗装  
天板の穴の直径:5cm



2



1

1. ODS-92WH 195855  
2. ODS-92LBR 195848  
¥32,000 (税別) ◆  
W120×D135×H75.5×SH45cm  
テーブル&ベンチ W120 ロット1  
天然木(杉) 水性ラッカー塗装  
天板の穴の直径:5cm



2



裏面に生地を張って強度をもたせています。



※折りたたみ時

1. TTF-925A 203918  
2. TTF-925B 203925  
3. TTF-925C 203932  
¥22,500 (税別)  
W58×D66×H79×SH35cm  
フォールディングチェア ロット1  
天然木(チーク) ウレタン塗装  
コットン 本革



1



2



3



NW-180 201860  
¥18,000 (税別)  
W42×D42×H45cm  
フォールディングスツール ロット1  
天然木(チーク) ウレタン塗装 本革



※折りたたみ時



TTF-909 190515  
¥32,000 (税別)  
W47×D60×H82.5×SH37cm  
ロッキングチェア ロット1  
天然木(ミンディ) ラッカー塗装



NX-935 186174  
¥31,500 (税別)  
W196×D75×H42cm  
収納時:W95×D25×H25cm  
フォールディングベッド ロット1  
天然木(アカシア) オイル仕上げ ポリエステル



※収納時

TTF-906 190317  
¥50,000 (税別) ⑤  
W62×D96×H87×SH46cm  
ロッキングチェア ロット1  
ラタン コットン ラッカー塗装



TTF-924 201501  
¥47,500 (税別) ⑤  
W61×D73×H93×SH46cm  
ラタンチェア ロット1  
ラタン ウレタン塗装 コットン





**TTF-923** 196227  
 ¥27,000 (税別) ◆  
 W121×D39×H45.5×SH41cm  
 ベンチ ロット1  
 ラタン ラッカー塗装 アイアン (粉体塗装)



**TTF-922** 196210  
 ¥42,000 (税別) ㊦  
 W119×D69×H78×SH37cm  
 ラブチェア ロット1  
 ラタン ラッカー塗装 アイアン (粉体塗装)



※スタッキング時

**NRS-430C** 190355  
 ¥32,000 (税別)  
 W58×D63×H93×SH41.5cm  
 チェア ロット2  
 ポリエチレン アルミ



**NRS-431T** 190362  
 ¥66,000 (税別) ◆  
 W76×D76×H73cm  
 ダイニングテーブル ロット1  
 ポリエチレン アルミ 5mm強化ガラス



**NS-527** 182275  
 ¥35,000 (税別) ㊦  
 W90×D80×H75×SH40cm  
 マッシュー ロット1  
 ラタン ラッカー塗装 コットン レーヨン



**TTF-920** 196197  
 ¥68,000 (税別) ㊦  
 W115×D115×H212cm  
 ハングングチェア ロット1  
 ラタン ラッカー塗装 コットン  
 スチール (粉体塗装) 2個口



**RKC-536BE** 181698  
 ¥198,000 (税別)  
 W164×D160×H167×SH44cm  
 ソファ: W164×D109×H167×SH44cm  
 ベンチ: W142×D51×H44cm  
 テーブル: W62×D40×H28.5cm  
 デイベッドソファ&テーブルセット ロット1  
 ソファ・ベンチ: アルミ ポリエチレン ポリエステル ウレタンフォーム  
 テーブル: アルミ ポリエチレン 強化ガラス (5mm)  
 ※実費追加送料がかかります。





1. **NX-901** 159079  
 ¥7,400 (税別)  
 W40×D51.5×H82×SH45cm  
 (折りたたみ時:W40×D11×H99cm)  
 バイロン 折りたたみチェア ロット2  
 天然木(アカシア) オイル仕上



1

2. **NX-903** 159093  
 ¥17,500 (税別)  
 W90×D70×H72cm  
 (折りたたみ時:W90×D7×H98cm)  
 バイロン 折りたたみテーブル ロット1  
 天然木(アカシア) オイル仕上

2

パラソル使用可能



※折りたたみ時

**NX-904** 186150  
 ¥17,500 (税別)  
 W80×D52×H82×SH45cm  
 (折りたたみ時:W80×D17×H100cm)  
 バイロン 折りたたみ2Pベンチ ロット1  
 天然木(アカシア) オイル仕上



※折りたたみ時

**NX-905** 186167  
 ¥26,500 (税別) ⑤  
 W118×D52×H82×SH45cm  
 (折りたたみ時:W118×D17×H100cm)  
 バイロン 折りたたみ3Pベンチ ロット1  
 天然木(アカシア) オイル仕上



※折りたたみ時

**NX-902** 159086  
 ¥12,500 (税別)  
 W60×D60×H72cm  
 (折りたたみ時:W60×D5×H92cm)  
 バイロン 折りたたみテーブル ロット1  
 天然木(アカシア) オイル仕上



※折りたたみ時

**NX-516** 186143  
 ¥17,000 (税別)  
 W50×D78×H74cm  
 ワゴン ロット1  
 天然木(アカシア) オイル仕上 ゴム



④

**NX-911** 165759  
 ¥10,500 (税別)  
 W48×D59×H85×SH45.5cm  
 (折りたたみ時:W48×D16×H101cm)  
 マリーノ チェア ロット2  
 天然木(アカシア) オイル仕上 ポリエステル ウレタン



※折りたたみ時

**NX-912** 165766  
 ¥13,500 (税別)  
 W52×D59×H85×SH45.5cm  
 (折りたたみ時:W52×D16×H115cm)  
 マリーノ チェア ロット2  
 天然木(アカシア) オイル仕上 ポリエステル ウレタン



※折りたたみ時

1. **NX-801** 159109  
 ¥10,500 (税別)  
 W46.5×D62×H88×SH44.5cm  
 (折りたたみ時:W46.5×D16×H108cm)  
 ニノ 折りたたみチェア ロット2  
 天然木(アカシア) オイル仕上



1

2. **NX-802** 159116  
 ¥31,000 (税別) ⑤  
 W120×D75×H72cm  
 (折りたたみ時:W120×D27×H101.5cm)  
 ニノ 折りたたみテーブル ロット1  
 天然木(アカシア) オイル仕上

2

パラソル使用可能



※自立します。



※折りたたみ時

**NX-930** 165810  
 ¥52,000 (税別) ◆  
 テーブル:W90×D90×H72cm  
 チェア:W42×D49.5×H77×SH45cm  
 クリコ ダイニング5点セット ロット1  
 天然木(アカシア) オイル仕上  
 ポリエステル ウレタン  
 ※セット販売のみ



移動に便利な  
 キャスター付



※収納時



※折りたたみ時



**NRT-415** 145560  
 ¥34,000 (税別)  
 W105×D45×H40cm  
 クラール オーバルテーブル ロット1  
 木フレーム アバカ ラッカー塗装  
 8mm強化ガラス 耐荷重20kg



**NRS-411** 145522  
 ¥44,000 (税別) ◆  
 W67×D74×H74×SH40cm  
 クラール 1人掛 ロット1  
 木フレーム ウィービングベルト アバカ ラッカー塗装  
 ポリプロピレン ポリエステル



**NRS-412** 145539  
 ¥69,000 (税別) ◎  
 W120×D74×H74×SH40cm  
 クラール 2人掛 ロット1  
 木フレーム ウィービングベルト アバカ ラッカー塗装  
 ポリプロピレン ポリエステル



**NRS-413** 145546  
 ¥100,000 (税別) Ⓛ  
 W168×D74×H74×SH40cm  
 クラール 3人掛 ロット1  
 木フレーム ウィービングベルト アバカ ラッカー塗装  
 ポリプロピレン ポリエステル



**NRS-454** 190409  
 ¥33,000 (税別) ◆  
 W100×D50×H42cm  
 コーヒーテーブル ロット1  
 天然木 (ミンディ) アバカ ラッカー塗装



**NRS-451** 190379  
 ¥50,000 (税別) Ⓜ  
 W75×D84×H91×SH40cm  
 ソファ 1人掛 ロット1  
 天然木 (ミンディ) アバカ ラッカー塗装  
 ポリプロピレン ポリエステル



**NRS-452** 190386  
 ¥84,000 (税別) Ⓛ  
 W131×D84×H91×SH40cm  
 ソファ 2人掛 ロット1  
 天然木 (ミンディ) アバカ ラッカー塗装  
 ポリプロピレン ポリエステル



**NRS-453** 190393  
 ¥108,000 (税別) Ⓛ  
 W185×D84×H91×SH40cm  
 ソファ 3人掛 ロット1  
 天然木 (ミンディ) アバカ ラッカー塗装  
 ポリプロピレン ポリエステル

# Hanger

## 22 ITEMS

new

1. **VET-627** 211180
  2. **VET-827** 210060
- ¥32,000 (税別) ◆

W85×D35×H150cm

オスカーハンガー ロット1  
天然木(アッシュ) ウレタン塗装  
スチール(粉体塗装)



1

2



**NW-182** 203222

¥19,000 (税別)

W51×D51×H171cm

リーフハンガー ロット1  
アイアン(粉体塗装)

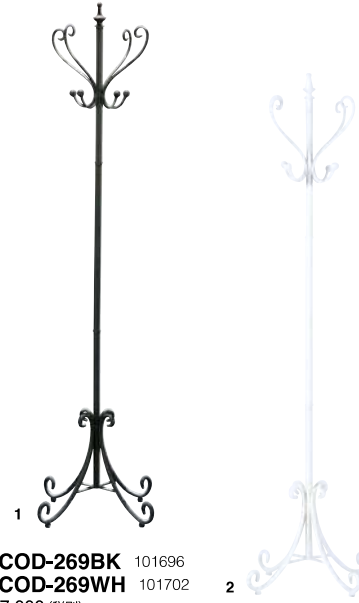

1. **COD-269BK** 101696

2. **COD-269WH** 101702

¥17,000 (税別)

W54×D54×H175cm

ポールハンガー ロット1  
スチール(粉体塗装)



**FAC-70** 196883

¥23,000 (税別)

W58×D58×H169.5cm

ポールハンガー ロット1  
スチール(粉体塗装)



360°  
回転します。

Light  
fiture



**LFS-012BR** 163335

¥6,200 (税別)

W48×D48×H183cm

ポールハンガー ロット4(小箱入)  
天然木(ラバーウッド) ラッカー塗装



**MTK-525NA** 157792

¥8,500 (税別)

W42×D42×H120cm

ショートハンガー ロット4(小箱入)  
天然木(オーク) ラッカー塗装



**MTK-526NA** 157808

¥10,000 (税別)

W61×D61×H179cm

ハンガー ロット4(小箱入)  
天然木(オーク) ラッカー塗装



1. **WIS-551BK** 202829

2. **WIS-551NA** 202836

¥15,500 (税別)

W57.5×D57.5×H174cm

ハンガー ロット2(小箱入)(アソート可)  
天然木(ビーチ) ウレタン塗装



2



1. **MIP-015NWH** 112470

2. **MIP-015NBK** 112463

¥16,500 (税別)

W39×D39×H111~160cm

トルソー ロット1  
スチール(粉体塗装) 高さ調節機能



2



**DIS-942BK** 189724

¥9,000 (税別)  
W60×D30×H150cm

ハンガー  
ロット2 (小箱入)  
スチール (粉体塗装) ハンマートーン仕上  
アジャスター付



**NW-181** 201877

¥16,500 (税別)  
W95×D51×H154cm

アイアンハンガー ロット2 (小箱入)  
天然木 (マホガニー)  
アイアン (粉体塗装) ウレタン塗装



**MTK-527NA** 181445

¥25,000 (税別)  
W89×D50×H151cm

ハンガー ロット2 (小箱入)  
天然木 (オーク) ラッカー塗装



**MTK-529NA** 181452

¥11,500 (税別)  
W60×D38×H177cm

ラダーハンガー ロット4 (小箱入)  
天然木 (オーク) ラッカー塗装



※自立しません。壁に立て掛けてご使用ください。



**WE-322** 186631

¥45,000 (税別) ㊟  
W50×D29×H190cm

キャラバンハンガー ロット1  
天然木 (パイン) ラッカー塗装 アイアン

※自立しません。壁に立て掛けてご使用ください。



**PM-314** 196241

¥34,500 (税別) ㊟  
W42×3P×H160cm

ティンバーハンガー ロット1  
天然木 (ミンディ) ラッカー塗装  
アイアン (粉体塗装) 5mm飛散防止ミラー  
S字フック2つ付き



**PM-314WH** 196180

¥34,500 (税別) ㊟  
W42×3P×H160cm

ブリジットハンガー ロット1  
天然木 (ミンディ) ラッカー塗装  
アイアン (粉体塗装) 5mm飛散防止ミラー  
S字フック2つ付き



※折りたたみ時



**GUY-655** 195930

¥34,000 (税別) ㊟  
W91×D45×H160cm

ロブハンガー ロット1  
天然木 (ミンディ) ラッカー塗装  
スチール (粉体塗装)  
S字フック2つ付き



**PM-310** 190249

¥37,000 (税別) ㊟  
W35×D35×H162cm

ティンバーハンガー ロット1  
天然木 (ミンディ) ラッカー塗装  
アイアン (粉体塗装)  
S字フック4つ付き



# Kotatsu

## 32 ITEMS



2



1

**new**  
**1. KT-113NA** 206612  
**2. KT-113BR** 206605  
 ¥52,000 (税別) ◆  
 W130×D60×H36/40cm  
 クーバス コタツ ロット1  
 天然木化粧繊維板(オーク) 天然木(ラバーウッド)  
 ウレタン塗装 石英管温風ヒーター510W (MSU-501H)  
 中間スイッチ 継脚式



1



天板で挟み込み  
 布団がずれにくくなっています。

**1. KT-108** 193844 **new**  
 ¥51,000 (税別)  
 W105×D75×H38cm  
 コタツ ロット1  
**2. KT-109** 206582  
 ¥37,000 (税別)  
 W90×D60×H38cm  
 コタツ ロット1  
**3. KT-107** 193837  
 ¥39,000 (税別)  
 W75×D75×H38cm  
 コタツ ロット1  
 天然木化粧繊維板(ウォルナット)  
 天然木(ラバーウッド) ウレタン塗装  
 石英管温風ヒーター510W (MSU-501H) 中間スイッチ



**new**  
**KT-112** 206599  
 ¥47,000 (税別) ◆  
 W120×D65×H36/40cm  
 コタツ ロット1  
 天然木化粧繊維板(ウォルナット/オーク)  
 天然木(ラバーウッド) ウレタン塗装  
 石英管温風ヒーター510W (MSU-501H)  
 中間スイッチ 継脚式



1



2

**1. リンド120TK** 132270  
**2. リンド120WAL** 132263  
 ¥42,000 (税別) ◆  
 W120×D60×H36cm  
 オーバルコタツ ロット1  
 プリント紙化粧繊維板 天然木(ラバーウッド) ウレタン塗装  
 石英管温風ヒーター510W (MSU-501H) 中間スイッチ



1



※折りたたみ時



2

**1. コロナ100** 154098  
 ¥47,000 (税別)  
 W100×D60×H36cm  
 折脚コタツ ロット1  
**2. コロナ120** 154104  
 ¥60,000 (税別) ㊦  
 W120×D72×H36cm  
 折脚コタツ ロット1  
 天然木化粧繊維板(ウォルナット) 天然木(ラバーウッド) ウレタン塗装  
 石英管温風ヒーター510W (MSU-501H) 中間スイッチ



このマークのあるアイテムは  
 日本で製造しています。



1



4

**1. KTJ-120NA** 200429 **JAPAN MADE**  
**2. KTJ-120BR** 200412 **JAPAN MADE**  
 ¥96,000 (税別) ㊦  
 W120×D75×H36/40cm  
 コタツ ロット1  
 天然木化粧繊維板(オーク) 天然木(ホブラ)  
 ウレタン塗装 石英管温風ヒーター600W (LH-U60FC)  
 手元コントローラー 継脚式



**3. KTJ-135NA** 200443 **JAPAN MADE**  
**4. KTJ-135BR** 200436 **JAPAN MADE**  
 ¥110,000 (税別) ㊦  
 W135×D80×H36/40cm  
 コタツ ロット1  
 天然木化粧繊維板(オーク) 天然木(ホブラ)  
 ウレタン塗装 石英管温風ヒーター600W (LH-U60FC)  
 手元コントローラー 継脚式



2



3

※節のある木材を使用しています。個体によって違った木目も天然木の風合いとしてお楽しみください。



1

**new**  
**1. KT-114BR** 206629  
**2. KT-114NA** 206636  
 ¥36,000 (税別) ◆  
 W120×D60×H38cm  
 コタツ ロット1  
 メラミン化粧繊維板 積層合板 ウレタン塗装  
 石英管ヒーター300W (MS-303H) 中間スイッチ



2



**KT-104N** 184514  
 ¥40,000 (税別)  
 W105×D60×H38cm  
 コタツ ロット1  
 天然木化粧繊維板 (アカシア)  
 天然木 (アカシア) ウレタン塗装  
 石英管ヒーター300W (MS-303H)  
 中間スイッチ



**KT-106** 193820  
 ¥34,500 (税別)  
 W90×D60×H41cm  
 コタツ ロット1  
 天然木化粧繊維板 (アカシア)  
 天然木 (アカシア) ウレタン塗装  
 石英管ヒーター300W (MS-303H)  
 中間スイッチ



**KT-110** 199921  
 ¥35,000 (税別)  
 W80×D80×H39cm  
 コタツ ロット1  
 天然木化粧繊維板 (オーク)  
 天然木 (ラバーウッド) ウレタン塗装  
 石英管ヒーター300W (MS-303H)  
 中間スイッチ



1

**1. ピノン105** 176748  
 ¥38,000 (税別)  
 W105×D75×H37cm  
 コタツ ロット1

**2. ピノン75** 176762  
 ¥31,000 (税別)  
 W75×D75×H37cm  
 コタツ ロット1

**3. ピノン90** 176755  
 ¥31,000 (税別)  
 W90×D60×H37cm  
 コタツ ロット1

天然木化粧繊維板 (ウォールナット) メラミン化粧繊維板 天然木 (ラバーウッド)  
 ウレタン塗装 石英管ヒーター300W (MS-303HU) 中間スイッチ



ハイタイプ  
 ※継脚で高さ調節が  
 できます。

**KT-105** 184521  
 ¥34,000 (税別)  
 W90×D55×H38/55cm  
 2WAYコタツ ロット1  
 天然木化粧繊維板 (アルダー) ロータイプ  
 天然木 (ラバーウッド) ウレタン塗装 継脚式  
 石英管ヒーター300W (MS-303H) 中間スイッチ



※折りたたみ時

**KT-111** 199938  
 ¥32,000 (税別)  
 W90×D50×H36cm  
 コタツ ロット1  
 天然木化粧繊維板 (オーク)  
 天然木 (ラバーウッド) ウレタン塗装  
 石英管ヒーター300W (MS-303H)  
 中間スイッチ



1

**1. エルフィ 901OAK** 176724  
**2. エルフィ 901WAL** 176731  
 ¥31,000 (税別)  
 W90×D50×H36cm  
 折脚コタツ ロット1  
 OAK/天然木化粧繊維板 (オーク) ウレタン塗装  
 WAL/天然木化粧繊維板 (ウォールナット) ウレタン塗装  
 天然木 (ラバーウッド) 石英管ヒーター300W (MS-303H) 中間スイッチ



2

※折りたたみ時



**KT-303** 184484  
 ¥42,000 (税別)  
 W105×D75×H38cm  
 フラットヒーターコタツ ロット1  
 天然木化粧繊維板 (ウォールナット)  
 天然木 (ラバーウッド) UV塗装  
 カーボンフラットヒーター300W (MCR-301E)  
 手元コントローラー



1

**1. ベル120BR** 184507  
**2. ベル120NA** 162727  
 ¥54,000 (税別) ◆  
 W120×D72×H39cm  
 フラットヒーターコタツ ロット1  
 天然木化粧繊維板 (アッシュ)  
 天然木 (ラバーウッド) UV塗装  
 カーボンフラットヒーター300W (MCR-301E)  
 手元コントローラー



2



1

**1. カタリナ120BRN** 184491  
**2. カタリナ120NAN** 176779  
 ¥57,000 (税別) ◎  
 W120×D80×H39/44cm  
 フラットヒーターコタツ ロット1  
 BRN/天然木化粧繊維板 (ウォールナット/アッシュ/チェリー)  
 NAN/天然木化粧繊維板 (アッシュ/ウォールナット)  
 天然木 (ラバーウッド) UV塗装 継脚式  
 カーボンフラットヒーター300W (MCR-301E)  
 手元コントローラー



2

フトレスコタツ



**HOC-331BR**  
 ¥24,000 (税別)

**HOC-330BR**  
 ¥28,000 (税別)

**モタ1275BR** 142507  
 ¥72,000 (税別) ◎  
 W120×D75×H62cm

フトレスダイニングコタツ ロット1  
 天然木化粧繊維板 (オーク) 天然木 (ラバーウッド) ウレタン塗装  
 コルチェロクヒーター360W (MHL-360ET) 手元コントローラー

# Low Board

## 57 ITEMS



**new**  
**1. JPB-98WAL** 209613  
**2. JPB-98OAK** 209606  
 ¥62,000 (税別)   
 W180×D41.5×H38.5cm  
 ルカ TVボード ロット1  
 天然木化粧繊維板 (WAL:ウォールナット/OAK:オーク)  
 ウレタン塗装 スチール (粉体塗装)



**new**  
**3. JPB-97WAL** 209590  
**4. JPB-97OAK** 209583  
 ¥58,000 (税別)   
 W150×D41.5×H38.5cm  
 ルカ TVボード ロット1  
 天然木化粧繊維板 (WAL:ウォールナット/OAK:オーク)  
 ウレタン塗装 スチール (粉体塗装)



※材料に古材を使用しておりますので木部の穴や傷、  
 亀裂等は本製品の特性としてご理解ください。

**new**  
**5. WE-889** 207527  
 ¥115,000 (税別)  
 W210×D48×H60cm  
 ローボード ロット1  
 天然木 (バイン古材) 水性塗装  
 ※実費追加送料がかかります。

**new**  
**6. JPB-85OAK** 206544   
**7. JPB-85WAL** 206551  
 ¥110,000 (税別)  
 W160×D44×H43cm  
 TVボード160 ロット1  
 天然木化粧繊維板 (OAK:オーク/WAL:ウォールナット)  
 ウレタン塗装 プリント紙化粧板  
 強化紙プリント化粧板 スチール (粉体塗装)  
 ※実費追加送料がかかります。



**new**  
**8. JPB-86OAK** 206568   
**9. JPB-86WAL** 206575  
 ¥125,000 (税別)  
 W200×D44×H43cm  
 TVボード200 ロット1  
 天然木化粧繊維板 (OAK:オーク/WAL:ウォールナット)  
 ウレタン塗装 プリント紙化粧板  
 強化紙プリント化粧板 スチール (粉体塗装)  
 ※実費追加送料がかかります。



**JAPAN MADE** このマークのあるアイテムは  
 日本で製造しています。

10



12



※背面下にコード収納スペースがあります。

10. JPB-331WAL 194636

11. JPB-331NA 194643

¥100,000 (税別)

W166.2×D41.5×H40cm

フルモス 166TVボード ロット1  
天然木 (WAL:アルダー/NA:アッシュ)  
天然木人工突板 (WAL:ウォルナット調/NA:オーク調)  
ウレタン塗装 プリント紙化粧合板  
4mmブラック強化ガラス  
※実費追加配送料がかかります。

11



13



12. JPB-332NA 194667

13. JPB-332WAL 194650

¥130,000 (税別)

W212.2×D41.5×H40cm

フルモス 210TVボード ロット1  
天然木 (NA:アッシュ/WAL:アルダー)  
天然木人工突板 (NA:オーク調/WAL:ウォルナット調)  
ウレタン塗装 プリント紙化粧合板  
4mmブラック強化ガラス  
※実費追加配送料がかかります。

14



16



ガラスに突板を張り、赤外線が通るように作られています。

14. JPB-90OAK 203703

15. JPB-90WAL 203710

¥100,000 (税別)

W160×D41×H38cm

TVボード ロット1  
天然木化粧繊維板 (OAK:オーク/WAL:ウォルナット)  
スチール (粉体塗装) ウレタン塗装  
※実費追加配送料がかかります。

15



17



16. JPB-91WAL 203734

17. JPB-91OAK 203727

¥115,000 (税別)

W180×D41×H38cm

TVボード ロット1  
天然木化粧繊維板 (WAL:ウォルナット/OAK:オーク)  
スチール (粉体塗装) ウレタン塗装  
※実費追加配送料がかかります。





1

1. **VET-636** 202911  
 2. **VET-736** 202966  
 ¥70,000 (税別) ㊦  
 W150×D42.5×H47cm  
 クーバス TVボード ロット1  
 天然木化粧繊維板 (オーク)  
 天然木 (ラバーウッド)  
 ウレタン塗装 可動棚1枚



2



**WE-316** 186570  
 ¥82,000 (税別) ㊦  
 W121×D45×H55cm  
 キャラバン ローボード ロット1  
 天然木 (パイン) ラッカー塗装  
 5mm強化ガラス 可動棚1枚



**GUY-652** 195909  
 ¥66,000 (税別) ㊦  
 W150×D40×H47cm  
 ロブ TVボード ロット1  
 天然木 (ミンディ) ラッカー塗装  
 アイアン (粉体塗装) ㊦



**GUY-653** 195916  
 ¥76,000 (税別) ㊦  
 W180×D40×H47cm  
 ロブ TVボード ワイド ロット1  
 天然木 (ミンディ) ラッカー塗装  
 アイアン (粉体塗装) ㊦



**PM-203** 201846  
 ¥74,000 (税別) ㊦  
 W160×D42×H40cm  
 ジョーカー TVボード ロット1  
 天然木化粧繊維板 (オーク) 天然木 (ミンディ)  
 アイアン (粉体塗装) ウレタン塗装 ㊦



**TAC-244WAL** 137015  
 ¥46,000 (税別)  
 W120×D40×H42cm  
 トムテ TVボードS ロット1  
 天然木 (ラバーウッド)  
 天然木化粧繊維板 (ウォルナット)  
 ウレタン塗装 ㊦



**TAC-245WAL** 137022  
 ¥60,000 (税別) ㊦  
 W150×D40×H42cm  
 トムテ TVボードL ロット1  
 天然木 (ラバーウッド)  
 天然木化粧繊維板 (ウォルナット)  
 ウレタン塗装 ㊦



**HOT-538NA** 149889  
 ¥52,000 (税別) ㊦  
 W150×D40×H40cm  
 ヘンリー TVボード150 ロット1  
 天然木 (アッシュ)  
 天然木化粧繊維板 (アッシュ)  
 ウレタン塗装 ㊦



**HOT-539NA** 190140  
 ¥63,000 (税別) ㊦  
 W180×D40×H40cm  
 ヘンリー TVボード180 ロット1  
 天然木 (アッシュ)  
 天然木化粧繊維板 (アッシュ)  
 ウレタン塗装 ㊦



**DIS-941BK** 189618  
 ¥39,000 (税別)  
 W121×D41×H45cm  
 ローボード ロット1  
 天然木化粧繊維板(アッシュ)  
 スチール(粉体塗装) ハンマートーン仕上  
 アジャスター付



**TTF-118** 184330  
 ¥48,500 (税別) ◆  
 W120×D50×H33cm  
 トロリー ローボード ロット1  
 天然木(マホガニー) アイアン  
 ラッカー塗装



**KOT-713** 182145  
 PRICE DOWN  
 ¥38,000 → ¥20,000 (税別)  
 W120×D39.5×H38cm  
 ローボード ロット1  
 天然木化粧繊維板(アッシュ) 繊維板  
 ラッカー塗装 スチール(粉体塗装)



1. **PM-305** 190195  
 ¥49,000 (税別) ◆  
 W120×D40×H45cm  
 ティンバー ローボード ロット1



2. **PM-305WH** 196111  
 ¥49,000 (税別) ◆  
 W120×D40×H45cm  
 プリジット ローボード ロット1  
 天然木(ミンディ) ラッカー塗装  
 3mm強化ガラス



1. **PM-306** 190201  
 ¥62,000 (税別) ⑤  
 W150×D40×H45cm  
 ティンバー ローボードワイド ロット1



2. **PM-306WH** 196128  
 ¥62,000 (税別) ⑤  
 W150×D40×H45cm  
 プリジット ローボードワイド ロット1  
 天然木(ミンディ) ラッカー塗装  
 3mm強化ガラス



**CFS-773** 133239  
 ¥70,000 (税別) ◆  
 W120×D40×H42cm  
 フォレ ローボード ロット1  
 天然木(バイン) オイル仕上  
 4mm強化ガラス  
 可動棚1枚



**CFS-216** 163243  
 ¥75,000 (税別) ◆  
 W120×D40×H46cm  
 ミディ ローボード ロット1  
 天然木(バイン) オイル仕上 水性塗装  
 4mm強化ガラス 可動棚1枚



**PM-851** 171132  
 ¥53,000 (税別) ◆  
 W120×D38×H47cm  
 ビッキー TVボードワイド ロット1  
 天然木(バイン、マホガニー) 繊維板  
 5mm強化ガラス ラッカー塗装



※裏面にはコードボックスが  
 付いています。



1

1. **NYT-783NA** 189397  
 2. **NYT-783WAL** 189403  
 ¥41,000 (税別)

W120×D40×H41cm

TVボード ロット1  
 NA:天然木(アッシュ) 天然木化粧繊維板(アッシュ) ウレタン塗装  
 WAL:天然木 天然木化粧繊維板(ウォルナット) ウレタン塗装  
 ※引き出し入れ替えできます。



2



1

1. **NYT-784WAL** 189427  
 2. **NYT-784NA** 189410  
 ¥49,000 (税別) ◆

W150×D40×H41cm

TVボード ロット1  
 WAL:天然木 天然木化粧繊維板(ウォルナット) ウレタン塗装  
 NA:天然木(アッシュ) 天然木化粧繊維板(アッシュ) ウレタン塗装  
 ※引き出し入れ替えできます。



2



**HOT-601NA** 168828  
 ¥40,000 (税別)

W120×D40×H33cm

レヴィ TVボード ロット1  
 天然木(アッシュ)  
 天然木化粧繊維板(アッシュ) ウレタン塗装



1

1. **LE-455WAL** 122875  
 2. **LE-455NA** 122882  
 ¥36,000 (税別) ◆

W150×D40×H30cm

LE ローボード ロット1  
 合成樹脂化粧合板



2



**new**  
**OL-861** 207725

¥11,500 (税別)

W120×D39×H41.5cm

TVボード ロット1  
 合成樹脂化粧繊維板



**ALM-10WAL** 152117  
 ¥19,500 (税別)

W80×D35×H49.5cm

アルム TVボード ロット1  
 合成樹脂化粧合板 5mm強化ガラス  
 脚部:天然木(ラバーウッド)  
 ガラス可動棚1枚



**ALM-11WAL** 152100  
 ¥28,000 (税別)

W105×D35×H49.5cm

アルム TVボード ロット1  
 合成樹脂化粧合板 5mm強化ガラス  
 脚部:天然木(ラバーウッド)  
 ガラス可動棚1枚



※裏面にコード収納ボックスがあります。



**SO-160BR** 136810  
 ¥13,500 (税別)  
 W63×D32×H40cm  
 省スペースTVボード ロット2 (小箱入)  
 合成樹脂化粧合板 8mmグレー強化ガラス  
 2口コンセント



**MOC-02BR** 114900  
 ¥19,000 (税別)  
 W105×D30×H43cm  
 モカ ローボード ロット1  
 合成樹脂化粧合板 5mm強化ガラス  
 ※背面の板は白い板になります。



**SO-1120BR** 114764  
 ¥27,000 (税別)  
 W123×D36×H27cm  
 ローボード ロット1  
 合成樹脂化粧合板 8mmグレー強化ガラス  
 キャスター付



**SO-1150BR** 114771  
 ¥33,000 (税別) ◆  
 W153×D36×H27cm  
 ローボード ロット1  
 合成樹脂化粧合板 8mmグレー強化ガラス  
 キャスター付



1. **SO-852WAL** 189922  
 2. **SO-852NA** 197439  
 ¥31,000 (税別)  
 W120×D35×H34cm  
 ローボード ロット1  
 スチール (粉体塗装)  
 WAL: 強化プリント紙化粧合板  
 NA: 合成樹脂化粧合板  
 5mm強化ガラス ガラス可動棚1枚



1. **SO-853NA** 197446  
 2. **SO-853WAL** 189939  
 ¥39,000 (税別) ◆  
 W150×D35×H34cm  
 ローボード ロット1  
 スチール (粉体塗装)  
 NA: 合成樹脂化粧合板  
 WAL: 強化プリント紙化粧合板  
 5mm強化ガラス ガラス可動棚1枚



**SO-224WAL** 179909  
 ¥43,000 (税別)  
 W105~181×D41×H39cm  
 フレキシブルTVボード105 ロット1  
 強化プリント紙化粧合板  
 8mmグレー強化ガラス



**SO-225WAL** 179916  
 ¥48,000 (税別) ◆  
 W125~221×D41×H39cm  
 フレキシブルTVボード125 ロット1  
 強化プリント紙化粧合板  
 8mmグレー強化ガラス



# Mirror & Screen

52 ITEMS

1



**new**  
1. **GUY-817** 210688  
¥28,000 (税別)  
φ80×H3.5cm  
ミラー ロット1  
ラタン ラッカー塗装  
5mm飛散防止ミラー

2



2. **TSM-80BR** 203055  
3. **TSM-80NA** 203062  
¥9,300 (税別)  
W23×D35.5×H146cm  
スタンドミラー ロット4 (小箱入) (アソート)  
天然木 (杉) 水性ラッカー塗装  
4mm飛散防止ミラー

3



4



4. **TSM-40BR** 181049  
¥14,500 (税別)  
W35×D15×H160cm  
ラダーミラー ロット2 (小箱入)  
天然木 (杉) 水性ラッカー塗装  
スチール 3mm飛散防止ミラー  
※スタンドは付いておりません。

5



5. **TSM-62** 196746  
¥30,000 (税別) ◆  
W48×D45×H149cm  
スタンドミラー ロット1  
天然木 (杉) ラッカー塗装  
4mm飛散防止ミラー



6



6. **TSM-277** 195176  
¥42,000 (税別) ⑤  
W65×D10×H161cm  
ミラー ロット1  
天然木 (杉) ラッカー塗装  
4mm飛散防止ミラー  
S字フック1個付  
※スタンドは付いておりません。

7



7. **TSM-532** 202317  
¥34,500 (税別) ⑤  
W48×D39×H157cm  
サーブミラー ロット1  
天然木 (アカシア)  
5mm飛散防止ミラー ラッカー塗装



8



9



10



8. **TSM-13LBR** 198061  
9. **TSM-13WH** 159062  
10. **TSM-13BR** 146444  
¥25,000 (税別)  
W45×D45×H132cm  
ソールドアミラー ロット1  
天然木 (杉) 水性ラッカー塗装  
3mm飛散防止ミラー



※ドアの内側にはフックとトレイが付いています。

11



11. **TSM-16GY** 182251  
¥27,000 (税別) ◆  
W30×D38×H148cm  
ロッカーミラー ロット1  
スチール (粉体塗装) 3mm飛散防止ミラー

12



12. **FAC-71** 196975  
¥34,500 (税別) ⑤  
W46×D55×H145cm  
スタンドミラー ロット1  
スチール (粉体塗装)  
4mm飛散防止ミラー



1. **TSM-44BR** 150359  
2. **TSM-44NA** 150366  
¥15,500 (税別)

W45×D43×H147cm  
トリコ スタンドミラー ロット2 (小箱入) (アソート可)  
天然木化粧繊維板 (BR:ウォルナット NA:アッシュ)  
ラッカー塗装 3mm飛散防止ミラー



1. **TSM-531WAL** 128594  
2. **TSM-531ZB** 128600  
¥23,000 (税別) ◆

W50×D38×H152cm  
バウム スタンドミラー ロット1  
プリント紙化粧繊維板 ウレタン塗装  
3mm飛散防止ミラー



1. **TSM-911NA** 027101  
2. **TSM-911WH** 027125  
¥26,000 (税別) ㊤

W74×D58×H162cm  
スタンドミラー ロット1  
天然木 (パイン) ラッカー塗装  
3mm飛散防止ミラー



**GUY-654** 195923  
¥37,500 (税別) ㊤

W61×D45×H160cm  
ロブミラー ロット1  
天然木 (ミンディ) ラッカー塗装  
スチール (粉体塗装)  
5mm飛散防止ミラー



**TSM-202GD** 189014  
¥24,400 (税別)

W48.5×D5×H117cm  
ウォールミラー ロット1  
スチール (粉体塗装) 4mm飛散防止ミラー  
※横でも使用可能です。  
※スタンドは付いておりません。



**TSM-276** 189007  
¥45,000 (税別) ㊤

W65×D9×H170cm  
ミラー ロット1  
天然木 (杉) スチール (粉体塗装)  
4mm飛散防止ミラー  
※スタンドは付いておりません。



**TSM-81** 203079  
¥46,000 (税別) ㊤

W80×D9×H150cm  
ミラー ロット1  
積層合板 スチール 5mm飛散防止ミラー  
※スタンドは付いておりません。



**TTF-523** 146260  
¥53,000 (税別) ㊤

W80×D7×H180cm  
アンティークミラー ロット1  
天然木 (杉) ラッカー塗装  
4mm飛散防止ミラー  
※スタンドは付いておりません。

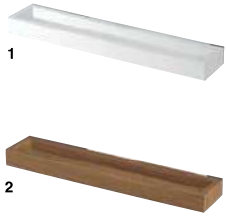

1. **MU-032WH** 122691  
 2. **MU-032WAL** 122684  
 ¥2,300 (税別)  
 W50×D10×H4cm  
 トレーL ロット6 (小箱入) (アソート可)  
 合成樹脂化粧合板 耐荷重0.5kg



1. **MU-034WAL** 122721  
 2. **MU-034WH** 122738  
 ¥5,000 (税別)  
 W42×D6×H42cm  
 ウォールミラーL ロット3 (小箱入) (アソート可)  
 合成樹脂化粧合板 3mm飛散防止ミラー  
 耐荷重0.5kg



**TSM-50** 184804  
 ¥14,000 (税別)  
 W75×D2×H75cm  
 ウォールミラー ロット2 (小箱入)  
 天然木 (杉) ラッカー塗装  
 3mm飛散防止ミラー

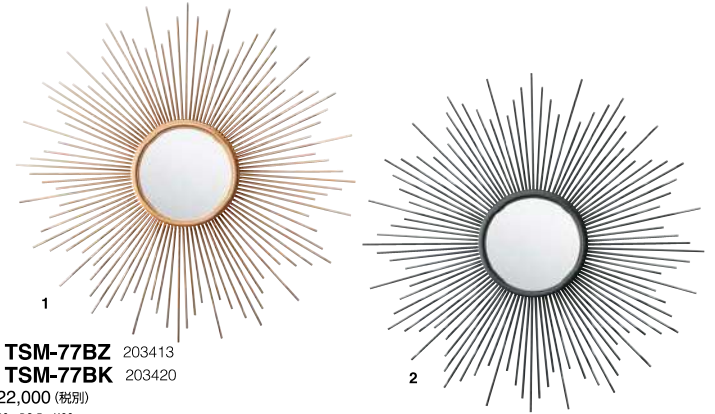

1. **TSM-77BZ** 203413  
 2. **TSM-77BK** 203420  
 ¥22,000 (税別)  
 W80×D2.5×H80cm  
 ウォールミラー ロット2 (小箱入) (アソート可) スチール (粉体塗装) 4mm飛散防止ミラー



**PRICE DOWN**  
**TSM-51** 184811  
~~¥3,000~~ → ¥6,000 (税別)  
 W56×D2.5×H56cm  
 ウォールミラー ロット2 (小箱入)  
 天然木 (杉) ラッカー塗装  
 3mm飛散防止ミラー

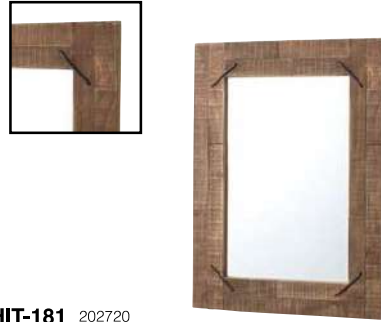

**HIT-181** 202720  
 ¥14,500 (税別)  
 W58×D2.5×H80cm  
 ヒストリアウォールミラー ロット1  
 アイアン 天然木 (杉) 粉体塗装



**TSM-63** 196951  
 ¥16,000 (税別)  
 W59×D9×H77cm  
 ウォールミラー ロット2 (小箱入)  
 天然木 (杉) ラッカー塗装  
 4mm飛散防止ミラー



**PRICE DOWN**  
**TSM-52** 184828  
~~¥12,500~~ → ¥10,000 (税別)  
 W40.5×D6×H102cm  
 ウォールミラー ロット2 (小箱入)  
 天然木 (杉) ラッカー塗装  
 3mm飛散防止ミラー



**PRICE DOWN**  
**TSM-47** 170364  
~~¥15,000~~ → ¥13,000 (税別)  
 W65×D4×H89cm  
 アリオスウォールミラー ロット1  
 スチール 4mm飛散防止ミラー



**PRICE DOWN**  
**TSM-48** 170371  
~~¥15,000~~ → ¥10,000 (税別)  
 W56×D4×H83cm  
 エルフウォールミラー ロット1  
 スチール 4mm飛散防止ミラー



**PRICE DOWN**  
**TSM-46** 170357  
~~¥15,500~~ → ¥13,000 (税別)  
 W55×D4×H100cm  
 ミニョンウォールミラー ロット1  
 スチール 4mm飛散防止ミラー



**PRICE DOWN**  
**TSM-38** 170067  
~~¥18,000~~ → ¥13,000 (税別)  
 W60×D3.2×H110cm  
 ウォールミラー ロット1  
 天然木 (杉) 3mm飛散防止ミラー



ボールが付いています。

**NW-115** 186433

¥13,500 (税別)

W40×D10×H60cm

ミラー ロット1  
天然木(バイン) ラッカー塗装  
5mm強化ミラー スチール(粉体塗装) 本革



**CFS-844** 146338

¥20,000 (税別)

W60×D15×H45cm

ルーアンミラー ロット1  
天然木(バイン) オイル仕上  
5mm飛散防止ミラー



**GT-663** 194292

¥22,500 (税別)

W50×D38.5×H70cm

ドレッサー ロット1  
天然木(ミンディ) ラッカー塗装  
3mm飛散防止ミラー



**NET-589WH** 188666

¥30,000 (税別)

ドレッサー: W58×D44×H71/108cm  
スツール: W36×D36×H39cm

ナチュラルドレッサーズツールセット ロット1  
天然木(ラバーウッド) ウレタン塗装  
3mm飛散防止ミラー



1



2



3

1. **OP-509WH** 025862

2. **OP-509BR** 026005

3. **OP-509NA** 193370

¥19,500 (税別) ◆

W40×3P×H160cm

スクリーン3連 ロット2(小箱入)  
天然木(バイン) 繊維板 ラッカー塗装



1



2



3

1. **OP-510BR** 026012

2. **OP-510WH** 025879

3. **OP-510NA** 193387

¥26,000 (税別) ◆

W40×4P×H160cm

スクリーン4連 ロット2(小箱入)  
天然木(バイン) 繊維板 ラッカー塗装



**NW-862** 190478

¥31,000 (税別) ◆

W40×3P×H155cm

アイザック スクリーン3連 ロット1  
天然木(ミンディ) ラッカー塗装



**COD-462BR** 157747

¥37,000 (税別) ◆

W45×3P×H155cm

オープンスクリーン ロット1  
天然木(桐) ラッカー塗装



**TSS-654** 170050

¥35,000 (税別) ◆

W40×3P×H160cm

サンマルコス 黒板スクリーン ロット1  
天然木(桐) 黒板 ポリエステル



※裏面の仕上げは異なります。

**COL-015** 131488

¥52,000 (税別) ㊦

W40×3P×H180cm

プロッサム スクリーン ロット1  
天然木(バイン) ラッカー塗装 スチール(粉体塗装)



# Rug

## 222 ITEMS

new

1. **RG-15BR** 207053

2. **RG-15BK** 207046

¥20,000 (税別)

W160×D220cm

ラグ ロット2 (アソート可) ポリエステル

※柄の位置に個体差があります。

new

**130 × 190cm**

3. **TTR-174A** 209743

4. **TTR-174B** 209750

¥14,500 (税別)

W130×D190cm

ラグ ロット1

コットン

new

**170 × 230cm**

5. **TTR-175A** 209767

6. **TTR-175B** 209774

¥20,000 (税別)

W170×D230cm

ラグ ロット1

コットン

new

**130 × 190cm**

7. **TTR-170A** 206087

8. **TTR-170B** 206094

9. **TTR-170C** 206100

10. **TTR-170D** 209729

¥22,000 (税別)

W130×D190cm

ラグ ロット1

コットン

new

**170 × 230cm**

11. **TTR-171A** 206117

12. **TTR-171B** 206124

13. **TTR-171C** 206131

14. **TTR-171D** 209736

¥35,000 (税別)

W170×D230cm

ラグ ロット1

コットン

1



2



※特殊な加工で床に圧着するので、すべりにくいです。

5 (3)

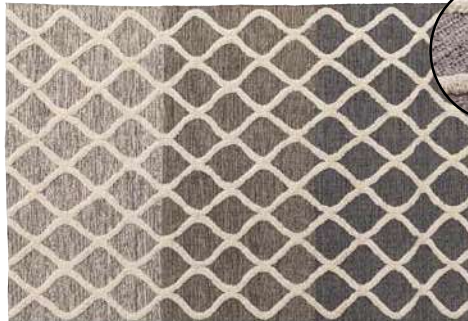

A

6 (4)



B

11 (7)



A

12 (8)



B

13 (9)



C

14 (10)



D

**18** (15)



A

**19** (16)

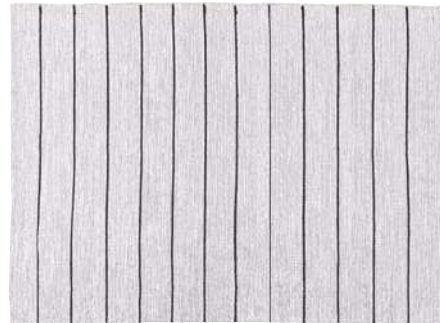

B

**20** (17)

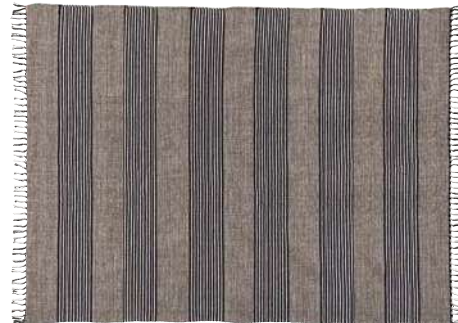

C

**new**  
**130 × 190cm**

15. **TTR-172A** 209668

16. **TTR-172B** 209675

17. **TTR-172C** 209682

¥14,500 (税別)

W130×D190cm

ラグ ロット1

コットン

**new**  
**170 × 230cm**

18. **TTR-173A** 209699

19. **TTR-173B** 209705

20. **TTR-173C** 209712

¥20,000 (税別)

W170×D230cm

ラグ ロット1

コットン

**24** (21)



BL

**25** (22)

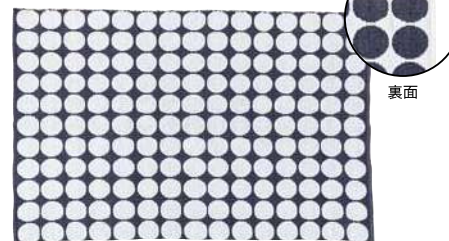

裏面

NV ※リバーシブル

**26** (23)

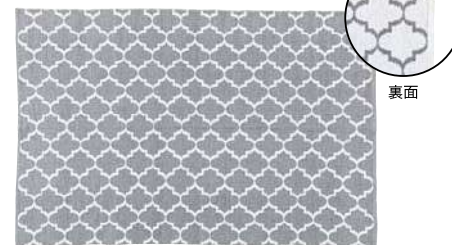

裏面

GY ※リバーシブル

**new**  
**90 × 130cm**

21. **TTR-176BL** 209781

22. **TTR-176NV** 209798

23. **TTR-176GY** 209804

¥7,000 (税別)

W90×D130cm

ラグ ロット3 (アソート可)

ポリプロピレン

**new**  
**130 × 190cm**

24. **TTR-177BL** 209811

25. **TTR-177NV** 209828

26. **TTR-177GY** 209835

¥14,000 (税別)

W130×D190cm

ラグ ロット1

ポリプロピレン

**new**  
**130 × 190cm**

27. **TTR-167A** 205523

28. **TTR-167B** 205530

¥20,000 (税別)

W130×D190cm

ラグ ロット1

ポリエステル

**new**  
**180 × 180cm**

29. **TTR-168A** 205547

30. **TTR-168B** 205554

¥26,000 (税別)

W180×D180cm

ラグ ロット1

ポリエステル

**27**



A

**28**



B

**29**



A

**30**



B

**31**



A

**32**

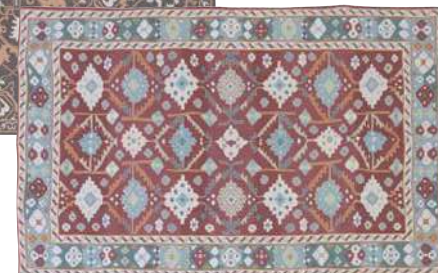

B

**new**  
**170 × 230cm**

31. **TTR-169A** 205561

32. **TTR-169B** 205578

¥30,000 (税別)

W170×D230cm

ラグ ロット1

ポリエステル

A 9 (1,5)



50 × 70cm

1. TTR-112A 184996
  2. TTR-112B 185009
  3. TTR-112C 185016
  4. TTR-112D 185023
- ¥1,500 (税別)  
W50×D70cm  
ミニマット ロット10 (アソート可)

85 × 120cm

5. TTR-113A 185030
  6. TTR-113B 185047
  7. TTR-113C 185054
  8. TTR-113D 185061
- ¥4,500 (税別)  
W85×D120cm  
ラグ ロット6 (アソート可)

120 × 170cm

9. TTR-114A 185078
  10. TTR-114B 185085
  11. TTR-114C 185092
  12. TTR-114D 185108
- ¥8,500 (税別)  
W120×D170cm  
ラグ ロット6 (アソート可)



B 10 (2,6)



C 11 (3,7)



120 × 170サイズ  
パッケージ

コットン  
裏面:スベリ止め加工



D 12 (4,8)

50 × 70cm

1. TTR-118BL 187973
  2. TTR-118RD 187980
- ¥1,500 (税別)  
W50×D70cm  
マット ロット10 (アソート可)



5 (1,3)



6 (2,4)

85 × 120cm

3. TTR-119BL 187997
  4. TTR-119RD 188000
- ¥4,500 (税別)  
W85×D120cm  
ラグ ロット6 (アソート可)

120 × 170cm

5. TTR-120BL 188017
  6. TTR-120RD 188024
- ¥8,500 (税別)  
W120×D170cm  
ラグ ロット6 (アソート可)



120 × 170サイズ  
パッケージ

コットン  
裏面:スベリ止め加工

45 × 75cm

1. TTR-124BE 188369
  2. TTR-124BK 188376
  3. TTR-124GY 188383
- ¥1,500 (税別)  
W45×D75cm  
マット ロット6 (アソート可)



7 (1,4)



8 (2,5)



90 × 130サイズ  
パッケージ

コットン  
裏面:スベリ止め加工



9 (3,6)

90 × 130cm

4. TTR-125BE 188390
  5. TTR-125BK 188406
  6. TTR-125GY 188413
- ¥4,500 (税別)  
W90×D130cm  
ラグ ロット6 (アソート可)

130 × 190cm

7. TTR-126BE 188420
  8. TTR-126BK 188437
  9. TTR-126GY 188444
- ¥9,000 (税別)  
W130×D190cm  
ラグ ロット6 (アソート可)

45 × 75cm

1. TTR-127BE 188451
  2. TTR-127BK 188468
  3. TTR-127GY 188475
- ¥1,500 (税別)  
W45×D75cm  
マット ロット6 (アソート可)



7 (1,4)



9 (3,6)



130 × 190サイズ  
パッケージ

コットン  
裏面:スベリ止め加工



8 (2,5)

90 × 130cm

4. TTR-128BE 188482
  5. TTR-128BK 188499
  6. TTR-128GY 188505
- ¥4,500 (税別)  
W90×D130cm  
ラグ ロット6 (アソート可)

130 × 190cm

7. TTR-129BE 188512
  8. TTR-129BK 188529
  9. TTR-129GY 188536
- ¥9,000 (税別)  
W130×D190cm  
ラグ ロット6 (アソート可)

45 × 75cm

1. TTR-130BE 188543
  2. TTR-130BL 188550
  3. TTR-130GY 188567
- ¥1,500 (税別)  
W45×D75cm  
マット ロット6 (アソート可)



8 (2,5)



7 (1,4)



9 (3,6)

90 × 130cm

4. TTR-131BE 188574
  5. TTR-131BL 188581
  6. TTR-131GY 188598
- ¥4,500 (税別)  
W90×D130cm  
ラグ ロット6 (アソート可)

130 × 190cm

7. TTR-132BE 188604
  8. TTR-132BL 188611
  9. TTR-132GY 188628
- ¥9,000 (税別)  
W130×D190cm  
ラグ ロット6 (アソート可)



45 × 75サイズ  
パッケージ

コットン  
裏面:スベリ止め加工

45 × 75cm

1. TTR-137RE 192243
  2. TTR-140GR 192625
- ¥1,200 (税別)  
W45×D75cm  
マット ロット6 (アソート可)



3 (1,5)

90 × 130cm

3. TTR-138RE 192250
  4. TTR-141GR 192632
- ¥3,600 (税別)  
W90×D130cm  
ラグ ロット6 (アソート可)

130 × 190cm

5. TTR-139RE 192267
  6. TTR-142GR 192649
- ¥7,500 (税別)  
W130×D190cm  
ラグ ロット6 (アソート可)

コットン  
裏面:スベリ止め加工



4 (2,6)

**90 × 130cm**

- 1. **TTR-143A** 195442
- 2. **TTR-143B** 195459
- 3. **TTR-143C** 195466
- ¥4,500 (税別)
- W90×D130cm
- ラグ ロット6 (アソート可)



**A** 4 (1)

**B** 5 (2)

**130 × 190cm**

- 4. **TTR-144A** 195473
- 5. **TTR-144B** 195480
- 6. **TTR-144C** 195497
- ¥9,000 (税別)
- W130×D190cm
- ラグ ロット6 (アソート可)



**C** 6 (3)

コットン  
裏面: スベリ止め加工

**90 × 130cm**

- 1. **TTR-145BE** 195503
- 2. **TTR-145BK** 195510
- 3. **TTR-145RD** 195527
- ¥4,500 (税別)
- W90×D130cm
- ラグ ロット6 (アソート可)



**3** (6)

**4** (1)

**130 × 190cm**

- 4. **TTR-146BE** 195534
- 5. **TTR-146BK** 195541
- 6. **TTR-146RD** 195558
- ¥9,000 (税別)
- W130×D190cm
- ラグ ロット6 (アソート可)

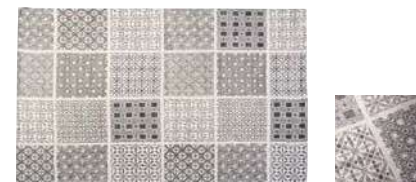

**5** (2)

コットン  
裏面: スベリ止め加工

**45 × 75cm**

- 1. **TTR-150BL** 196555
- 2. **TTR-150RD** 196562
- ¥2,000 (税別)
- W45×D75cm
- マット ロット10 (アソート可)



**5** (1,3)

**6** (2,4)

**90 × 130cm**

- 3. **TTR-151BL** 196579
- 4. **TTR-151RD** 196586
- ¥6,000 (税別)
- W90×D130cm
- ラグ ロット6 (アソート可)

**130 × 190cm**

- 5. **TTR-152BL** 196593
- 6. **TTR-152RD** 196609
- ¥11,000 (税別)
- W130×D190cm
- ラグ ロット6 (アソート可)

コットン  
裏面: スベリ止め加工

**45 × 75cm**

- 1. **TTR-153BL** 196616
- 2. **TTR-153GR** 196623
- ¥1,500 (税別)
- W45×D75cm
- マット ロット10 (アソート可)

**130 × 190cm**

- 5. **TTR-155BL** 196654
- 6. **TTR-155GR** 196661
- ¥9,000 (税別)
- W130×D190cm
- ラグ ロット6 (アソート可)

**90 × 130cm**

- 3. **TTR-154BL** 196630
- 4. **TTR-154GR** 196647
- ¥4,500 (税別)
- W90×D130cm
- ラグ ロット6 (アソート可)

コットン  
裏面: スベリ止め加工



**5** (1,3)



**6** (2,4)

**90 × 150cm**

- 1. **TTR-156BR** 196678
- 2. **TTR-156BL** 196685
- ¥10,500 (税別)
- W90×D150cm
- ラグ ロット4 (アソート可)



**1** (3)

**130 × 190cm**

- 3. **TTR-157BR** 196692
- 4. **TTR-157BL** 196708
- ¥18,000 (税別)
- W130×D190cm
- ラグ ロット2 (アソート可)



**2** (4)

コットン  
裏面: スベリ止め加工



**A** 7 (1,3)



**B** 8 (2,4)



**C** 9 (5)



**D** 10 (6)

**45 × 75cm**

- 1. **TTR-115A** 186440
- 2. **TTR-115B** 186457
- ¥2,300 (税別)
- W45×D75cm
- マット ロット6 (アソート可)

**90 × 130cm**

- 3. **TTR-116A** 186464
- 4. **TTR-116B** 186471
- 5. **TTR-116C** 187096
- 6. **TTR-116D** 187102
- ¥10,000 (税別)
- W90×D130cm
- ラグ ロット3 (アソート可)

**130 × 190cm**

- 7. **TTR-117A** 186488
- 8. **TTR-117B** 186495
- 9. **TTR-117C** 186501
- 10. **TTR-117D** 186518
- ¥22,000 (税別)
- W130×D190cm
- ラグ ロット1

コットン  
裏面: スベリ止め加工

※本頁掲載のラグは、床暖・ホットカーペットでのご使用はお控えください。



A 11 (1,6,16)



B 12 (2,7,17)



C 13 (3,8,18)



D 14 (4,9,19)

**45 × 75cm**

- 1. TTR-104A 174928
  - 2. TTR-104B 174935
  - 3. TTR-104C 174942
  - 4. TTR-104D 200542
  - 5. TTR-104E 207060
- ¥3,000 (税別)  
W45×D75cm  
キリムラグ ロット6 (アソート可)  
ビスコース コットン

**90 × 130cm**

- 6. TTR-105A 174959
  - 7. TTR-105B 174966
  - 8. TTR-105C 174973
  - 9. TTR-105D 200559
  - 10. TTR-105E 207077
- ¥12,500 (税別)  
W90×D130cm  
キリムラグ ロット3 (アソート可)  
ビスコース コットン

**130 × 190cm**

- 11. TTR-106A 174980
  - 12. TTR-106B 174997
  - 13. TTR-106C 175000
  - 14. TTR-106D 200566
  - 15. TTR-106E 207084
- ¥27,000 (税別)  
W130×D190cm  
キリムラグ ロット1  
ビスコース コットン

**170 × 230cm**

- 16. TTR-107A 194605
  - 17. TTR-107B 194612
  - 18. TTR-107C 194629
  - 19. TTR-107D 200573
  - 20. TTR-107E 207091
- ¥38,000 (税別)  
W170×D230cm  
キリムラグ ロット1  
ビスコース コットン



パッケージ



**new**  
E 15 (5,10,20)

**45 × 75cm**

- 1. TTR-164A 202522
  - 2. TTR-164B 202539
- ¥2,700 (税別) W45×D75cm  
マット ロット6  
コットン 裏面:スベリ止め加工

**130 × 190cm**

- 3. TTR-165A 202546
  - 4. TTR-165B 202553
- ¥14,500 (税別) W130×D190cm  
ラグ ロット1  
コットン 裏面:スベリ止め加工

**170 × 230cm**

- 5. TTR-166A 202560
  - 6. TTR-166B 202577
- ¥27,000 (税別)  
W170×D230cm  
ラグ ロット1  
コットン 裏面:スベリ止め加工



A 3 (1,5)



B 4 (2,6)



パッケージ

※床暖・ホットカーペットでのご使用はお控えください。

**45 × 75cm**

- 1. TTR-101BE 174836
  - 2. TTR-101GY 174843
  - 3. TTR-101NV 174850
- ¥2,300 (税別)  
W45×D75cm  
シェニールマット ロット6 (アソート可)  
コットン

**90 × 130cm**

- 4. TTR-102BE 174867
  - 5. TTR-102GY 174874
  - 6. TTR-102NV 174881
- ¥7,800 (税別)  
W90×D130cm  
シェニールラグ ロット3 (アソート可)  
コットン

**130 × 190cm**

- 7. TTR-103BE 174898
  - 8. TTR-103GY 174904
  - 9. TTR-103NV 174911
- ¥20,000 (税別)  
W130×D190cm  
シェニールラグ ロット1  
コットン



7 (1,4)



8 (2,5)



9 (3,6)



パッケージ



A 9 (1,5)



B 10 (2,6)



C 11 (3,7)



D 12 (4,8)

45 × 75cm



1. TTR-109A 184125
2. TTR-109B 184132
3. TTR-109C 184149
4. TTR-109D 184156

¥3,000 (税別)

W45×D75cm

ミニマット ロット8 (アソート可)

※床暖・ホットカーペットでのご使用はお控えください。

90 × 130cm

5. TTR-110A 184163
6. TTR-110B 184170
7. TTR-110C 184187
8. TTR-110D 184194

¥10,000 (税別)

W90×D130cm

ラグ ロット4 (アソート可)

130 × 190cm

9. TTR-111A 184200
10. TTR-111B 184217
11. TTR-111C 184224
12. TTR-111D 184231

¥20,000 (税別)

W130×D190cm

ラグ ロット1

コットン  
裏面:スベリ止め加工



WE-130 158430

¥31,000 (税別)

W140×D200cm

ラグ ロット1  
コットン ウレタンフォーム

WE-230 198399

¥43,000 (税別)

W170×D230cm

ラグ ロット1  
コットン ウレタンフォーム

※床暖・ホットカーペットでのご使用はお控えください。

50 × 70cm



1. RG-81BL 190676
2. RG-81GY 190683
3. RG-71BL 190614
4. RG-71GY 190621

¥2,300 (税別)

W50×D70cm

マット ロット10 (アソート可)

90 × 130cm

5. RG-82BL 190690
6. RG-82GY 190706
7. RG-72BL 190638
8. RG-72GY 190645

¥6,700 (税別)

W90×D130cm

ラグ ロット4 (アソート可)

130 × 190cm

9. RG-83BL 190713
10. RG-83GY 190720
11. RG-73BL 190652
12. RG-73GY 190669

¥16,500 (税別)

W130×D190cm

ラグ ロット1

ポリエステル シェニール  
裏面:スベリ止め加工



9 (1,5)

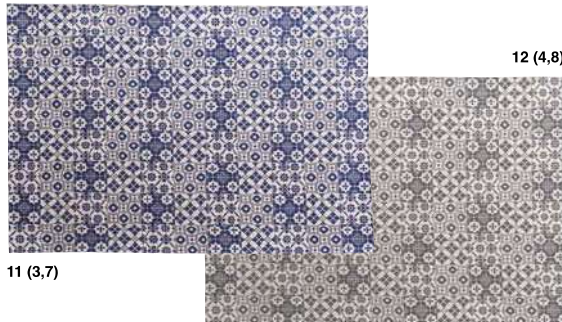

11 (3,7)

10 (2,6)

12 (4,8)



裏面はスベリ  
止め加工



4



5



6 (7)



1



2

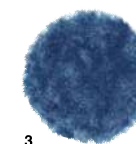

3

φ30cm



1. RG-21BR 190522
2. RG-21GR 190539
3. RG-21BL 190546

¥800 (税別)

φ30cm

シャギーマット ロット15 (アソート可)

90 × 130cm

4. RG-22BR 190553
5. RG-22GR 190560
6. RG-22BL 190577

¥8,700 (税別)

W90×D130cm

シャギーラグ ロット3 (アソート可)

130 × 190cm

7. RG-23BL 190607

¥18,500 (税別)

W130×D190cm

シャギーラグ ロット1

ポリエステル  
裏面:スベリ止め加工



1 (4)

**45 × 75cm**

- 1. **TTR-148BK** 196494
  - 2. **TTR-148GR** 196500
  - 3. **TTR-148RD** 196517
- ¥1,500 (税別)  
W45×D75cm  
マット



2 (5)

**90 × 130cm**

- 4. **TTR-149BK** 196524
  - 5. **TTR-149GR** 196531
  - 6. **TTR-149RD** 196548
- ¥4,500 (税別)  
W90×D130cm  
ラグ



3 (6)

ロット10 (アソート可) コットン 裏面:スベリ止め加工

※床暖・ホットカーペットでのご使用はお控えください。



**50 × 80cm**

- 1. **RG-11** 198924
- ¥2,700 (税別)  
約W50×D80cm  
マット ロット6  
ポリエステル 裏面:スベリ止め加工

**130 × 180cm**

- 3. **RG-13** 198948
- ¥12,500 (税別)  
約W130×D180cm  
マット ロット4  
ポリエステル 裏面:スベリ止め加工

**90 × 130cm**

- 2. **RG-12** 198931
- ¥6,800 (税別)  
約W90×D130cm  
マット ロット6  
ポリエステル 裏面:スベリ止め加工

**160 × 230cm**

- 4. **RG-14** 198955
- ¥20,000 (税別)  
約W160×D230cm  
マット ロット2  
ポリエステル 裏面:スベリ止め加工



※手作業で製作されているため、サイズに多少の誤差がございます。



- TTR-133** 191895
- ¥5,800 (税別)  
W90×D130cm  
ラグ ロット6 (アソート可)  
コットン



2

- 1. **TTR-134** 191901
- ¥3,000 (税別)  
W120×D70cm  
ラグ ロット6 (アソート可)  
コットン 裏面:スベリ止め加工

- 2. **TTR-135** 191918
- ¥6,000 (税別)  
W130×D130cm  
ラグ ロット6 (アソート可)  
コットン 裏面:スベリ止め加工



- TTR-136** 191925
- ¥9,000 (税別)  
W190×D130cm  
ラグ ロット6 (アソート可)  
コットン

※TTR-133~136でアソートが可能です。  
※床暖・ホットカーペットでのご使用はお控えください。

**130 × 190cm**

- 1. **TTR-161A** 202225
  - 2. **TTR-161B** 202232
  - 3. **TTR-161C** 202249
- ¥15,000 (税別)  
W130×D190cm  
ラグ ロット1  
コットン 裏面:スベリ止め加工

**170 × 230cm**

- 4. **TTR-163A** 202256
  - 5. **TTR-163B** 202263
  - 6. **TTR-163C** 202270
- ¥24,000 (税別)  
W170×D230cm  
ラグ ロット1  
コットン 裏面:スベリ止め加工

**180 × 180cm**

- 7. **TTR-162A** 202287
  - 8. **TTR-162B** 202294
  - 9. **TTR-162C** 202300
- ¥20,000 (税別)  
W180×D180cm  
ラグ ロット1  
コットン 裏面:スベリ止め加工



C 3 (6,9)

B 2 (5,8)

A 1 (4,7)

パッケージ

※厚手のラグを折りたたんだパッケージですので、開封直後はたたみジワが出やすくなります。

※床暖・ホットカーペットでのご使用はお控えください。

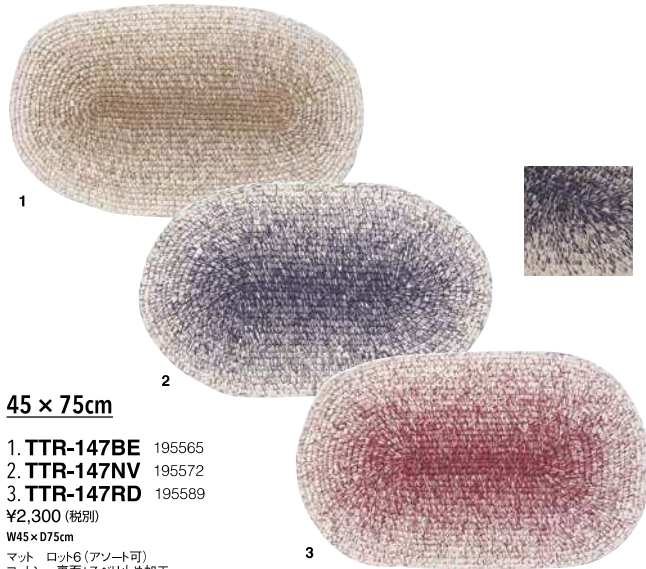

45 × 75cm

1. TTR-147BE 195565
2. TTR-147NV 195572
3. TTR-147RD 195589

¥2,300 (税別)

W45 × D75cm

マット ロット6 (アソート可)  
コットン 裏面:スベリ止め加工

※床暖・ホットカーペットでのご使用はお控えください。



A 3 (1)

B 4 (2)

50 × 70cm

1. TTR-121A 188086
2. TTR-121B 188093

¥1,500 (税別)

W50 × D70cm

キッズマット ロット10 (アソート可)  
コットン 裏面:スベリ止め加工

85 × 120cm

3. TTR-122A 188109
4. TTR-122B 188116

¥3,500 (税別)

W85 × D120cm

キッズラグ ロット10 (アソート可)  
コットン 裏面:スベリ止め加工

※床暖・ホットカーペットでのご使用はお控えください。

45 × 75cm

1. TTR-158 196715

¥1,500 (税別)

W45 × D75cm

マット ロット10

90 × 130cm

2. TTR-159 196722

¥4,500 (税別)

W90 × D130cm

ラグ ロット6

130 × 190cm

3. TTR-160 196739

¥9,000 (税別)

W130 × D190cm

ラグ ロット6

コットン 裏面:スベリ止め加工

※床暖・ホットカーペットでのご使用はお控えください。

# Kitchen mat

## 8 ITEMS

new

50 × 80cm

1. TTR-178BL 209842
2. TTR-178BR 209859

¥2,000 (税別)

W50 × D80cm

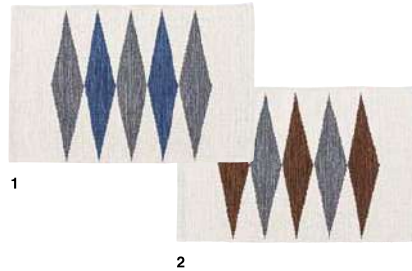
キッチンマット ロット6 (アソート可)  
コットン

new

50 × 180cm

5. TTR-180BL 209880
6. TTR-180BR 209897

¥4,500 (税別)

W50 × D180cm

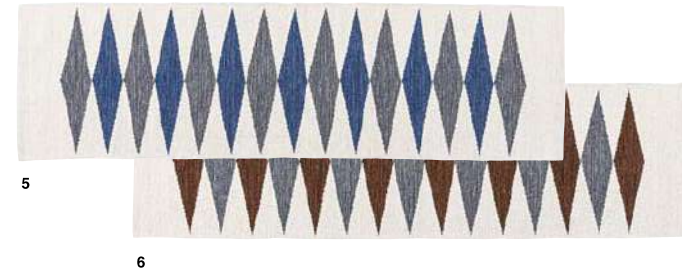
キッチンマット ロット4 (アソート可)  
コットン

new

50 × 120cm

3. TTR-179BL 209866
4. TTR-179BR 209873

¥3,000 (税別)

W50 × D120cm

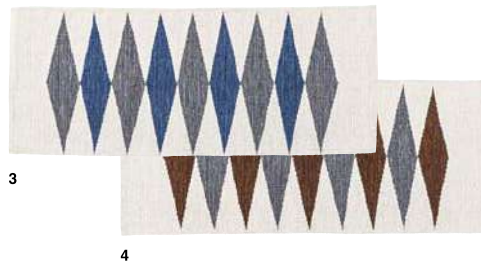
キッチンマット ロット4 (アソート可)  
コットン

new

50 × 240cm

7. TTR-181BL 209903
8. TTR-181BR 209910

¥6,000 (税別)

W50 × D240cm

キッチンマット ロット4 (アソート可)  
コットン



# Sofa

## 198 ITEMS



- new**  
**1. JPS-336NA** 209569  
**2. JPS-336WAL** 209576  
 ¥230,000 (税別)  
 W175×D80.5×H77×SH39cm

フルモス ロット1  
 天然木(アッシュ) ウレタン塗装 ハイテクレザーポリエステル   
 ※実費追加配送料がかかります。



- new**  
**3. WE-602SGY** 205592  
 ¥185,000 (税別)  
 W200×D93×H81×SH46cm

マスター ロット1  
 木フレーム S/バネ ウィーピングベルト  
 ポリエステル スチール(粉体塗装)   
 ※実費追加配送料がかかります。

- new**  
**4. WE-150LGY** 205615  
 ¥145,000 (税別)  
 W178×D91×H91×SH45cm

アルタイム ロット1  
 木フレーム ウィーピングベルト ポリエステル   
 ※実費追加配送料がかかります。

- new**  
**5. DEA-222A** 211449  
 ¥115,000 (税別) ㊦  
 W176×D84×H77×SH45cm

ディア ロット1  
 木フレーム S/バネ ウィーピングベルト ポリエステル 

- new**  
**6. WE-222LGY** 206063  
 ¥240,000 (税別)  
 W207×D100×H71×SH40cm

エレファント 2シーター ロット1 2個口  
 木フレーム S/バネ ウィーピングベルト フェザー ポリエステル   
 ※実費追加配送料がかかります。

- new**  
**7. WE-223LGY** 205608  
 ¥310,000 (税別)  
 W285×D100×H71×SH40cm

エレファント 3シーター ロット1 3個口  
 木フレーム S/バネ ウィーピングベルト フェザー ポリエステル   
 ※実費追加配送料がかかります。



生地アップ

ハイテクレザー  
 レザーのように見える布で通気性も良く  
 蒸れにくくなっています。ウォッシュアップ  
 生地でも洗うこともできます。



生地アップ





8. NRS-501A 201884   
 ¥33,000 (税別)  
 W60×D77×H70×SH39cm  
 サンドラー ロット1



9. NRS-501B 201891   
 ¥52,000 (税別) ⑤  
 W88×D77×H70×SH39cm  
 サンドラー 片肘 (向かって左) ロット1



10. NRS-501C 201907   
 ¥52,000 (税別) ⑤  
 W88×D77×H70×SH39cm  
 サンドラー 片肘 (向かって右) ロット1



**new**  
 11. NRS-501D 210190   
 ¥31,000 (税別)  
 W80×D60×H40cm  
 サンドラー オットマン ロット1  
 ラタン ウレタン塗装 アイアン (粉体塗装)  
 ポリアロピレン ポリエステル ロータイプ使用可



12. SS-118GYA 201648   
 ¥20,000 (税別)  
 W64×D51×H41cm  
 キューブ オットマン ロット1



13. SS-118GYB 201655   
 ¥42,000 (税別) ◆  
 W65×D88×H69×SH41cm  
 キューブ ソファ ロット1



14. SS-118GYC 201662   
 ¥52,000 (税別) ⑤  
 W80×D88×H69×SH41cm  
 キューブ 片肘ソファ (向かって左肘) ロット1



15. SS-118GYD 201679   
 ¥52,000 (税別) ⑤  
 W80×D88×H69×SH41cm  
 キューブ 片肘ソファ (向かって右肘) ロット1



**new**  
 16. SS-118GYE 207831   
 ¥34,000 (税別) ◆  
 W80×D80×H41cm  
 キューブ オットマン ロット1  
 木フレーム S/バネ ウィーピングベルト  
 ポリエステル



17. SS-118NVA 201686   
 ¥20,000 (税別)  
 W64×D51×H41cm  
 キューブ オットマン ロット1



18. SS-118NVB 201693   
 ¥42,000 (税別) ◆  
 W65×D88×H69×SH41cm  
 キューブ ソファ ロット1



19. SS-118NVC 201709   
 ¥52,000 (税別) ⑤  
 W80×D88×H69×SH41cm  
 キューブ 片肘ソファ (向かって左肘) ロット1



20. SS-118NVD 201716   
 ¥52,000 (税別) ⑤  
 W80×D88×H69×SH41cm  
 キューブ 片肘ソファ (向かって右肘) ロット1



**new**  
 21. SS-118NVE 207848   
 ¥34,000 (税別) ◆  
 W80×D80×H41cm  
 キューブ オットマン ロット1  
 木フレーム S/バネ ウィーピングベルト  
 ポリエステル



底面に付いているマジックテープで簡易連結ができます。  
 ※SS-118A (オットマン) にはマジックテープは付いていません。

new

22. NS-620 210398

¥85,000 (税別) ㊦

W69×D77×H74×SH40cm

ハワード 1人掛 ロット1  
天然木(チーク) ラッカー塗装 本革 合皮

22



new

23. NS-621 210404

¥135,000 (税別) ㊦

W125×D77×H74×SH40cm

ハワード 2人掛 ロット1  
天然木(チーク) ラッカー塗装 本革 合皮

23



24



new

24. KRM-992BL 208340

¥110,000 (税別) ㊦

W159×D70×H73×SH39cm

カラムリ ロット1  
天然木(アッシュ) 木フレーム  
ワイピングベルト ポリエステル ㊦

new

25. SS-126BE 209514

26. SS-126GY 209521

¥115,000 (税別) ㊦

W180×D99~93×H74~91×SH43cm

スレンド ロット1  
木フレーム ポケットコイル S/パネ  
ワイピングベルト ポリエステル  
背もたれ上部:6段階リクライニング  
ロータイプ使用可 ㊦

25



26



背もたれ上部に10段階リクライニング機能付。  
※左右別に可動します。

new

27. NS-622 210411

¥45,000 (税別) ◆

W62×D78×H76×SH40cm

メネス 1人掛 ロット1  
天然木(ミンディ) ラッカー塗装  
スチール(粉体塗装) ポリプロピレン ポリエステル



クロスレザー  
レザーのような張り地の  
ポリエステル生地です。

new

28. NS-623 210428

¥78,000 (税別) ㊦

W121×D78×H76×SH40cm

メネス 2人掛 ロット1  
天然木(ミンディ) ラッカー塗装  
スチール(粉体塗装) ポリプロピレン ポリエステル

28



29



クロスレザー  
レザーのような張り地の  
ポリエステル生地です。

new

29. HS-68CA 207985

¥120,000 (税別) ㊦

W182×D86×H80×SH45cm

クオード ロット1  
木フレーム スチール(粉体塗装) ポケットコイル  
S/パネ ワイピングベルト ポリエステル ㊦

27



30



32



**new**  
 30. **SS-122BE** 207794  
 31. **SS-122BR** 207800  
 ¥97,000 (税別) ㊦  
 W190×D80/134×H82×SH42cm

トルエ ロット1  
 ホフレーム ポケットコイル S/パネ  
 ウィーピングベルト フェザー  
 ポリエステル ロータイプ使用可 2個口

**new**  
 32. **SS-123BE** 207817  
 33. **SS-123GY** 207824  
 ¥115,000 (税別) ㊦

1人掛: W60×D73×H74×SH39cm  
 2人掛: W133×D73×H74×SH39cm  
 コーナー: W73×D73×H74×SH39cm  
 オットマン: W60×D60×H39cm

アムール ロット1  
 ホフレーム S/パネ ウィーピングベルト  
 ポリエステル ロータイプ使用可 2個口

31



33



**new**  
 34. **HS-441GY** 207992  
 35. **HS-441BR** 208791  
 ¥40,000 (税別) ㊦

W96×D96×H41cm  
 イーズ オットマン ロット1  
 ホフレーム ポケットコイル S/パネ  
 ウィーピングベルト ポリエステル

34



35



36



37



38



39



**new**  
 36. **HS-442BR** 208807  
 37. **HS-442GY** 208005  
 ¥60,000 (税別) ㊦

W86×D98×H83×SH41cm  
 イーズ ソファS ロット1  
 ホフレーム ポケットコイル S/パネ  
 ウィーピングベルト ポリエステル

**new**  
 38. **HS-443GY** 208012  
 39. **HS-443BR** 208814  
 ¥70,000 (税別) ㊦

W86×D123×H83×SH41cm  
 イーズ ソファL ロット1  
 ホフレーム ポケットコイル S/パネ  
 ウィーピングベルト ポリエステル



40



**new**  
 40. **WTR-75NA** 210855  
 ¥15,000 (税別)

W75×D75×H4cm  
 木製トレイ ロット2 (小箱入)  
 天然木 (アッシュ) 天然木化粧繊維板 (アッシュ)  
 ウレタン塗装



new

41. NRS-502 210343

¥37,000 (税別)

W56×D55×H78×SH47.5cm

チェア ロット1  
ラタン 天然木 (ミンディ) ラッカー塗装  
ポリプロピレン ポリエステル

41



42



43



クロスレザー  
レザーのような張り地の  
ポリエステル生地です。



new

42. NRS-503 210350

¥77,000 (税別) ㊦

W115×D78×H72×SH40cm

2Pソファ ロット1  
ラタン 天然木 (ミンディ) ラッカー塗装  
ポリプロピレン ポリエステル

new

43. HS-67CA 208029

¥76,000 (税別) ㊦

W72×D88×H103×SH48cm

ヴァーチ ロット1  
木フレーム、スチール (粉体塗装)  
ウィービングベルト ポリエステル  
ロッキング機能 回転式

44



new

44. CLS-66GR 210954

45. CLS-66GY 210961

46. CLS-66OR 210978

¥40,000 (税別) ◆

W70×D69×H73×SH43cm

ラウンドチェア ロット1  
木フレーム ポリエステル 回転式

45



46



47



48



new

47. CYK-12BR 208708

48. CYK-12BK 208692

¥31,000 (税別) ◆

W63×D67×H74×SH42cm

ファクト ロット1  
スチール (粉体塗装) ソフトレザー

new

49. SS-124 207855

¥30,000 (税別)

W63×D66×H67×SH37cm

ビティ1人掛 ロット1  
木フレーム S/Pネ  
ウィービングベルト ポリエステル

49



50



51



52



new

50. SS-125 207862

¥47,000 (税別) ㊦

W123×D66×H67×SH37cm

ビティ2人掛 ロット1  
木フレーム S/Pネ  
ウィービングベルト ポリエステル

new

51. CYK-13CA 208715

¥38,000 (税別)

W72×D78×H77×SH42cm

グラドナス1人掛 ロット1  
スチール (粉体塗装)  
ソフトレザー ポリエステル

new

52. CYK-14CA 208722

¥62,000 (税別) ㊦

W124×D78×H77×SH42cm

グラドナス2人掛 ロット1  
スチール (粉体塗装)  
ソフトレザー ポリエステル

53



54



55



56



**new**  
53. **HS-553** 207879  
¥21,000 (税別)  
W65×D50×H41cm  
グロース オットマン ロット1

54. **HS-653** 191192  
¥21,000 (税別)  
W65×D50×H41cm  
ハウル オットマン ロット1

55. **HS-753** 191154  
¥21,000 (税別)  
W65×D50×H41cm  
サージ オットマン ロット1

スチール (粉体塗装)  
ポケットコイル ポリエステル

**new**  
57. **HS-554** 207886  
¥47,000 (税別)  
W71×D78×H77×SH41cm  
グロース 1人掛 ロット1

58. **HS-654** 191208  
¥47,000 (税別)  
W71×D78×H77×SH41cm  
ハウル 1人掛 ロット1

59. **HS-754** 191161  
¥47,000 (税別)  
W71×D78×H77×SH41cm  
サージ 1人掛 ロット1

スチール (粉体塗装)  
天然木 (ラバーウッド)  
ポケットコイル ポリエステル

57



58



59



60



56. **HS-953** 190782  
¥21,000 (税別)  
W65×D50×H41cm  
ボイド オットマン ロット1  
スチール (粉体塗装)  
ポケットコイル ソフトレザー

60. **HS-954** 190799  
¥47,000 (税別)  
W71×D78×H77×SH41cm  
ボイド 1人掛 ロット1  
スチール (粉体塗装)  
天然木 (ラバーウッド)  
ポケットコイル ソフトレザー

61



62



63



64



**new**  
61. **HS-555** 207893  
¥80,000 (税別) ⑤  
W151×D78×H77×SH41cm  
グロース 2人掛 ロット1  
スチール (粉体塗装) 天然木 (ラバーウッド)  
ポケットコイル ポリエステル

62. **HS-655** 191215  
¥80,000 (税別) ⑤  
W151×D78×H77×SH41cm  
ハウル 2人掛 ロット1  
スチール (粉体塗装) 天然木 (ラバーウッド)  
ポケットコイル ポリエステル

63. **HS-755** 181292  
¥80,000 (税別) ⑤  
W151×D78×H77×SH41cm  
サージ 2人掛 ロット1  
スチール (粉体塗装) 天然木 (ラバーウッド)  
ポケットコイル ポリエステル

64. **HS-955** 167159  
¥80,000 (税別) ⑤  
W151×D78×H77×SH41cm  
ボイド 2人掛 ロット1  
スチール (粉体塗装) 天然木 (ラバーウッド)  
ポケットコイル ソフトレザー



**WE-902** 194858

¥350,000 (税別)

W200×D93×H81×SH46cm

マスター ロット1  
木フレーム Sバネ ウィーピングベルト  
本革 スチール (粉体塗装)  
※実費追加送料がかかります。



**WE-901BR** 170401

¥450,000 (税別)

W228×D98×H70×SH43cm

パベル ロット1  
木フレーム ウィーピングベルト 本革  
※実費追加送料がかかります。



1. **WE-251BR** 198153

2. **WE-251BK** 198146

¥200,000 (税別)

W190×D91×H93×SH41cm

ヴィクター ロット1  
木フレーム Sバネ ウィーピングベルト  
本革 ボンデッドレザー  
※実費追加送料がかかります。



1. **WE-666WBK** 188291

2. **WE-667WH** 188307

¥390,000 (税別)

W178×D94×H78×SH51cm

チャリオット ロット1  
木フレーム Sバネ 本革  
※実費追加送料がかかります。





**WE-332LBR** 188260

¥430,000 (税別)

W207×D100×H71×SH40cm

エレファント 2シーター ロット1 2個口  
木フレーム Sバネ ウィーピングベルト フェザー 本革 

※実費追加送料がかかります。



**WE-333LBR** 188277

¥570,000 (税別)

W285×D100×H71×SH40cm

エレファント 3シーター ロット1 3個口  
木フレーム Sバネ ウィーピングベルト フェザー 本革 

※実費追加送料がかかります。



**WE-252A** 199891

¥360,000 (税別)

W249×D81/145×H85×SH45cm

グラヴィス (向かって右カウチ) ロット1  
木フレーム Sバネ ウィーピングベルト  
本革 2個口

※実費追加送料がかかります。



**WE-252B** 199907

¥360,000 (税別)

W249×D81/145×H85×SH45cm

グラヴィス (向かって左カウチ) ロット1  
木フレーム Sバネ ウィーピングベルト  
本革 2個口

※実費追加送料がかかります。



**WE-903B** 199884

¥440,000 (税別)

W214×D95/161×H82×SH45cm

マグナ (向かって左カウチ) ロット1  
木フレーム ウィーピングベルト 本革  
スチール (粉体塗装) 2個口

※実費追加送料がかかります。



**WE-903A** 199877

¥440,000 (税別)

W214×D95/161×H82×SH45cm

マグナ (向かって右カウチ) ロット1  
木フレーム ウィーピングベルト 本革  
スチール (粉体塗装) 2個口

※実費追加送料がかかります。







**WE-250BR** 188253  
 ¥185,000 (税別)  
 W178×D91×H91×SH45cm  
 アルタイル ロット1  
 木フレーム ウィーピングベルト  
 本革 ボンデッドレザー  
 ※実費追加送料がかかります。



**WE-250BK** 198139  
 ¥185,000 (税別)  
 W178×D91×H91×SH45cm  
 アルタイル ロット1  
 木フレーム ウィーピングベルト  
 本革 ボンデッドレザー  
 ※実費追加送料がかかります。



1. **WE-160BK** 194827  
 2. **WE-160BR** 194834  
 ¥260,000 (税別)  
 W180×D90×H82×SH43cm  
 ドレーク ロット1  
 木フレーム Sバネ ウィーピングベルト 本革  
 ※実費追加送料がかかります。



1



2



**WE-161BK** 194841  
 ¥240,000 (税別)  
 W180×D93×H79×SH45cm  
 シャルール ロット1  
 木フレーム ウィーピングベルト 本革  
 ※実費追加送料がかかります。



**WE-55WBK** 188284  
 ¥320,000 (税別)  
 W200×D96×H86×SH44cm  
 ベガ ロット1  
 木フレーム ウィーピングベルト 本革  
 ※実費追加送料がかかります。





**MS-575IV** 166862  
 ¥138,000 (税別) ㊦  
 W150×D86×H72×SH45cm  
 テオ 2人掛 ロット1  
 天然木 ウレタンフォーム S/バネ  
 ポリエステル 麻  
 ※クッション2個付



**MS-576IV** 166879  
 ¥160,000 (税別) ㊦  
 W185×D86×H72×SH45cm  
 テオ 3人掛 ロット1  
 天然木 ウレタンフォーム S/バネ  
 ポリエステル 麻  
 ※クッション2個付。



1. **MS-574BR** 166688  
 2. **MS-574GY** 166695  
 ¥160,000 (税別) ㊦  
 W171×D91×H85×SH45cm  
 アリーチェ 2.5人掛 ロット1  
 天然木 ウレタンフォーム S/バネ  
 ウィーピングベルト コットン ポリエステル  
 ※クッション5個付



2



**DEA-112GY** 202638  
 ¥115,000 (税別) ㊦  
 W176×D84×H77×SH45cm  
 ディア ロット1  
 木フレーム S/バネ ウィーピングベルト  
 ポリエステル コットン



**CL-192** 193530  
 ¥120,000 (税別) ㊦  
 W181×D84×H73×SH43cm  
 ジョーカル ロット1  
 木フレーム S/バネ ウィーピングベルト  
 ポリエステル コットン  
 ※クッション5個付





1



2

1. **BGL-010PK** 202676  
 2. **BGL-010GR** 202669  
 ¥31,000 (税別)  
 W62.5×D70×H80×SH42cm  
 ビューグ ロット1  
 天然木(バーチ) 木フレーム  
 ウィーピングベルト ウレタン塗装 ポリエステル



**CL-182** 193523

¥120,000 (税別) ㊿

W181×D84×H73×SH40cm

ラングル ロット1  
 木フレーム S/バネ ウィーピングベルト  
 ポリエステル



**IW-541LBR** 150489

¥63,000 (税別) ㊿

W67×D78×H80×SH41cm

アームチェア ロット1  
 天然木(ラバーウッド) ラッカー塗装  
 ウィーピングベルト ボンデッドレザー



**CL-171** 189946

¥82,000 (税別) ㊿

W105×D85×H73×SH45cm

フォーク 1人掛 ロット1  
 木フレーム S/バネ ウィーピングベルト リネン



**CL-172** 189953

¥125,000 (税別) ㊿

W185×D85×H73×SH45cm

フォーク 3人掛 ロット1  
 木フレーム S/バネ ウィーピングベルト リネン



1



2



カバーリング

1. **CL-991GY** 189960

2. **CL-991KH** 189977

¥81,000 (税別) ㊿

W75×D85×H77×SH45cm

サンプル 1人掛 ロット1  
 木フレーム S/バネ ウィーピングベルト  
 フェザー ポリエステル



1



2

1. **CL-992KH** 189991

2. **CL-992GY** 189984

¥125,000 (税別) ㊿

W150×D85×H77×SH45cm

サンプル 2人掛 ロット1  
 木フレーム S/バネ ウィーピングベルト  
 フェザー ポリエステル



1

1. **CL-993GY** 190003

2. **CL-993KH** 190010

¥145,000 (税別) ㊿

W185×D85×H77×SH45cm

サンプル 3人掛 ロット1  
 木フレーム S/バネ ウィーピングベルト  
 フェザー ポリエステル



2



1

- 1. SS-120LGY 201761
- 2. SS-120DGY 201778

¥80,000 (税別) ㊦

W155×D84×H72×SH38cm

フレック ロット1  
木フレーム S/バネ ウィーピングベルト  
ポリエステル ロータイプ使用可  
※クッション2個付



2



2



1

- 1. SS-121DGY 201792
- 2. SS-121LGY 201785

¥81,000 (税別) ㊦

W157×D84×H74×SH40cm

キース ロット1  
木フレーム S/バネ ウィーピングベルト  
ポリエステル ロータイプ使用可



2



2



1

- 1. HS-523BE 199976
- 2. HS-523GY 204960

¥78,000 (税別) ㊦

W146×D83×H69×SH43cm

エリーゼ 2人掛 ロット1  
木フレーム ポケットコイル S/バネ  
ウィーピングベルト ポリエステル  
ロータイプ使用可



2 new color



1

- 1. HS-503BE 192915
- 2. HS-503GY 204977

¥100,000 (税別) ㊦

W181×D83×H69×SH43cm

エリーゼ 3人掛 ロット1  
木フレーム ポケットコイル S/バネ  
ウィーピングベルト ポリエステル  
ロータイプ使用可



2 new color



2 new color



SS-117 194988

¥89,000 (税別) ㊦

W173×D82×H84×SH44cm

レヴィ ロット1  
木フレーム ポケットコイル S/バネ ポリエステル  
スチール (粉体塗装) ロータイプ使用可  
※クッション2個付



1

- 1. SS-102 175017
- 2. SS-104 204731

¥98,000 (税別) ㊦

W156×D86×H75×SH42cm

シアター 2人掛 ロット1  
木フレーム ポリエステル S/バネ  
ポケットコイル ロータイプ使用可  
※クッション6個付



2 new color



1

- 1. SS-103 175024
- 2. SS-105 204748

¥115,000 (税別) ㊦

W180×D86×H75×SH42cm

シアター 3人掛 ロット1  
木フレーム ポリエステル S/バネ  
ポケットコイル ロータイプ使用可  
※クッション7個付



2 new color



カバーリング



**GS-77LBR** 186273

¥83,000 (税別) ㊦

W150×D81×H80×SH45cm

ジェネラル 2人掛 ロット1  
木フレーム Sパネ ポケットコイル ソフトレザー  
ロータイプ使用可



**GS-78LBR** 186280

¥100,000 (税別) ㊦

W186×D81×H80×SH45cm

ジェネラル 3人掛 ロット1  
木フレーム Sパネ ポケットコイル ソフトレザー  
ロータイプ使用可



1

1. **HS-66GBR** 195671 2. **HS-66WH** 195688

3. **HS-66BK** 195695

¥125,000 (税別) ㊦

W176×D90×H72×SH42cm

エクレ ロット1  
木フレーム ポケットコイル Sパネ ウィーピングベルト  
GBR:合皮 ポリエステル コットン WH・BK:合皮



2



3



**HS-855BR** 144921

¥89,000 (税別) ㊦

W160×D90×H85×SH44cm

クラフト 2人掛 ロット1  
木フレーム Sパネ ウィーピングベルト ボンデッドレザー 合皮



**HS-856BR** 144938

¥110,000 (税別) ㊦

W185×D90×H85×SH44cm

クラフト 3人掛 ロット1  
木フレーム Sパネ ウィーピングベルト ボンデッドレザー 合皮



**TTF-101BR** 157174

¥90,000 (税別) ㊦

W155×D83×H74×SH40cm

ミラード 2人掛 ロット1  
木フレーム Sパネ ウィーピングベルト ポケットコイル ソフトレザー



**GS-239LBR** 165865

¥85,000 (税別) ㊦

W103×D87×H72×SH40cm

クイーンズ 1人掛 ロット1  
木フレーム ポケットコイル ウィーピングベルト ソフトレザー



**GS-240LBR** 165872

¥110,000 (税別) ㊦

W153×D87×H72×SH40cm

クイーンズ 2人掛 ロット1  
木フレーム ポケットコイル ウィーピングベルト ソフトレザー



**GS-241LBR** 165889

¥127,000 (税別) ㊦

W187×D87×H72×SH40cm

クイーンズ 3人掛 ロット1  
木フレーム ポケットコイル ウィーピングベルト ソフトレザー





GS-549GR 110834

¥64,000 (税別) ㊦

W140×D79×H69×SH42cm

バーナール ロット1  
木フレーム S/パネ ポリエステル レーヨン ㊦



1



BE

1. GS-87BE 206438 2. GS-87GR 206445

¥72,000 (税別) ㊦

W150×D81×H80×SH45cm

ルシア 2人掛 ロット1  
木フレーム S/パネ ポケットコイル ポリエステル ロータイプ使用可 ㊦



2



GR

1. GS-88BE 206452 2. GS-88GR 206469

¥90,000 (税別) ㊦

W186×D81×H80×SH45cm

ルシア 3人掛 ロット1  
木フレーム S/パネ ポケットコイル ポリエステル ロータイプ使用可 ㊦



1



2

1. HS-251GY 195657

2. HS-251NV 195664

¥54,000 (税別) ㊦

W90×D73×H72×SH42cm

イザック 1人掛 ロット1  
木フレーム S/パネ ウィーピングベルト  
ポリエステル ロータイプ使用可  
※クッション1個付  
※クッションはリバーシブルになっています。



1



1

1. HS-252GY 195633

2. HS-252NV 195640

¥84,000 (税別) ㊦

W170×D73×H72×SH42cm

イザック 2人掛 ロット1  
木フレーム S/パネ ウィーピングベルト  
ポリエステル ロータイプ使用可  
※クッション2個付  
※クッションはリバーシブルになっています。



2



1



BR: クロスレザー  
レザーのような張り地の  
ポリエステル生地です

1. SS-115BR 200092

2. SS-115DM 191178

¥93,000 (税別) ㊦

W180×D81×H70×SH38cm

キャピタル ロット1  
木フレーム S/パネ ウィーピングベルト  
ポリエステル 2個口



2



1

1. GS-339BK 165827

2. GS-339WH 165834

¥69,000 (税別) ㊦

W99×D77×H73×SH42cm

フェリーニ 1人掛 ロット1  
木フレーム S/パネ ソフトレザー 合皮 ㊦



2



1

1. GS-340WH 060757

2. GS-340BK 060740

¥82,000 (税別) ㊦

W153×D77×H73×SH42cm

フェリーニ 2人掛 ロット1  
木フレーム S/パネ ソフトレザー 合皮 ㊦



2



1

1. GS-341BK 067954

2. GS-341WH 064915

¥97,000 (税別) ㊦

W192×D77×H73×SH42cm

フェリーニ 3人掛 ロット1  
木フレーム S/パネ ソフトレザー 合皮 ㊦



2



**RTO-51** 189496

¥67,000 (税別) ⑤

W75×D71×H90×SH41cm

フリック 1人掛 ロット1  
天然木(オーク) ウレタン塗装 ポリエステル

**RTO-52** 189502

¥93,000 (税別) ①

W136×D71×H90×SH41cm

フリック 2人掛 ロット1  
天然木(オーク) ウレタン塗装 ポリエステル



**GS-16IV** 157082

¥110,000 (税別) ①

W172×D76×H75×SH40cm

ウェデッド 3人掛 ロット1  
木フレーム ウィーピングベルト ウレタン塗装 ポリエステル



**CFS-846** 146345

¥76,000 (税別) ⑤

W141×D75×H78×SH38cm

ルーアン ロット1  
天然木(パイン) オイル仕上 ポリエステル



1



2



3

- 1. **RTO-911GR** 169917
- 2. **RTO-911BL** 193868
- 3. **RTO-911BR** 169900

¥78,000 (税別) ◆

W73×D71×H85×SH41cm

バスムム 1人掛 ロット1  
天然木(アッシュ) ウレタン塗装 ポリエステル コットン



1



2



- 1. **RTO-921GR** 149810
- 2. **RTO-921BR** 149803
- 3. **RTO-921BL** 193875

¥105,000 (税別) ⑩

W127×D71×H85×SH41cm

バスムム 2人掛 ロット1  
天然木(アッシュ) ウレタン塗装 ポリエステル コットン



3



1



2



3

- 1. **RTO-931GR** 149834
- 2. **RTO-931BR** 149827
- 3. **RTO-931BL** 193882

¥133,000 (税別) ①

W167×D71×H85×SH41cm

バスムム 3人掛 ロット1  
天然木(アッシュ) ウレタン塗装 ポリエステル コットン





**PM-311WH** 196258   
 ¥50,000 (税別)  
 W71×D69×H81×SH43cm  
 ブリジット 1人掛 ロット1



**PM-311** 190256   
 ¥50,000 (税別)  
 W71×D69×H81×SH43cm  
 ティンバー 1人掛 ロット1



**PM-312** 190263   
 ¥65,000 (税別)   
 W138×D69×H81×SH43cm  
 ティンバー 2人掛 ロット1

天然木 (ミンディ) ラッカー塗装  
 ウィービングベルト コットン アイアン (粉体塗装)  
 ※洗った生地を使用する為、色ムラが出る場合がございます。



1. **NS-619BL** 201969

2. **NS-619BK** 203185

¥52,000 (税別)   
 W122×D74×H76×SH41cm

オスウェル ロット1  
 天然木 (ミンディ) ラッカー塗装 コットン  
 ※洗った生地を使用する為、色ムラが出る場合がございます。 



2



**RTO-451GY** 203383  
 ¥42,000 (税別)  
 W70×D63×H69×SH39cm  
 ロイス 1人掛 ロット1  
 スチール (粉体塗装) ソフトレザー 



**RTO-452GY** 203390  
 ¥58,000 (税別)   
 W110×D63×H69×SH39cm  
 ロイス 2人掛 ロット1  
 スチール (粉体塗装) ソフトレザー 



**HS-133BR** 136551  
 ¥70,000 (税別)   
 W140×D80×H72×SH36cm  
 セブラーノ ロット1  
 ホフレーム ポケットコイル ポリエステル コットン  
 天然木化粧繊維板 (ゼブラウッド) スチール (クロムメッキ) ラッカー塗装 



PRICE  
DOWN

**CL-466BE** 142279  
 ¥95,000 → ¥78,000 (税別)   
 W130×D86×H83×SH48cm  
 クラッシー ロット1  
 天然木 (ラバーウッド) ラッカー塗装 ポリエステル ウィービングベルト



2



1

3

1. **HS-160BRA** 143061  
 ¥48,000 (税別)   
 W119×D71×H71×SH42cm  
 ナックス ロット1   
 ホフレーム ウィービングベルト  
 合皮 ポリエステル コットン  
 ロータイプ使用可

2. **HS-160BRB** 143078  
 ¥52,000 (税別)   
 W141×D71×H71×SH42cm  
 ナックス (向かって右肘) ロット1 

3. **HS-160BRC** 143085  
 ¥52,000 (税別)   
 W141×D71×H71×SH42cm  
 ナックス (向かって左肘) ロット1 



2

1

new  
 1. **HS-260CAA** 208036  
 ¥55,000 (税別)   
 W119×D71×H71×SH42cm  
 ムート ロット1   
 ホフレーム ウィービングベルト  
 ポリエステル ロータイプ使用可

new  
 2. **HS-260CAB** 208043  
 ¥60,000 (税別)   
 W141×D71×H71×SH42cm  
 ムート (向かって右肘) ロット1 

new  
 3. **HS-260CAC** 208050  
 ¥60,000 (税別)   
 W141×D71×H71×SH42cm  
 ムート (向かって左肘) ロット1 



**END-354T**  
 ¥33,000 (税別)





**NS-513GY** 170746

¥67,000 (税別) ㊦

W144×D80×H75×SH41cm

モニカ 2人掛 ロット1  
木フレーム ウィーピングベルト ポリプロピレン  
ポリエステル ロータイプ使用可



**NS-514GY** 170777

¥81,000 (税別) ㊦

W174×D80×H75×SH41cm

モニカ 3人掛 ロット1  
木フレーム ウィーピングベルト ポリプロピレン  
ポリエステル ロータイプ使用可



**NS-523** 176816

¥57,000 (税別) ㊦

W80×D84×H80×SH38cm

ランディ 1人掛 ロット1  
木フレーム ウィーピングベルト コットン ロータイプ使用可  
※洗った生地を使用する為、色ムラが出る場合がございます。



**NS-524** 176823

¥84,000 (税別) ㊦

W140×D84×H80×SH38cm

ランディ 2人掛 ロット1  
木フレーム ウィーピングベルト コットン ロータイプ使用可  
※洗った生地を使用する為、色ムラが出る場合がございます。



**NS-517** 170845

¥68,500 (税別) ㊦

W140×D82×H82×SH40cm

デニムソファ 2人掛 ロット1  
木フレーム ウィーピングベルト コットン ロータイプ使用可  
※洗った生地を使用する為、色ムラが出る場合がございます。



**NS-617** 201808

¥66,000 (税別) ㊦

W140×D82×H82×SH40cm

ブラックデニムソファ 2人掛 ロット1  
木フレーム ウィーピングベルト コットン ロータイプ使用可  
※洗った生地を使用する為、色ムラが出る場合がございます。



**NS-518** 170852

¥86,000 (税別) ㊦

W175×D82×H82×SH40cm

デニムソファ 3人掛 ロット1  
木フレーム ウィーピングベルト コットン ロータイプ使用可  
※洗った生地を使用する為、色ムラが出る場合がございます。



**NS-618** 201815

¥86,000 (税別) ㊦

W175×D82×H82×SH40cm

ブラックデニムソファ 3人掛 ロット1  
木フレーム ウィーピングベルト コットン ロータイプ使用可  
※洗った生地を使用する為、色ムラが出る場合がございます。



1

**1. SS-113DM** 179046 **2. SS-113BE** 179039

¥82,000 (税別) ㊦

W164×D85×H79×SH40cm

ラグナ ロット1  
木フレーム S/Vネ ウィーピングベルト ポケットコイル  
ポリエステル ロータイプ使用可



2



1

**1. SS-114DM** 179060 **2. SS-114BE** 179053

¥98,000 (税別) ㊦

W178×D83/135×H79×SH42cm

デプト ロット1  
木フレーム S/Vネ ウィーピングベルト ポリエステル  
ロータイプ使用可



2

左カウチ 右カウチ ソファ+オットマン



3通りに組み替えができるので、  
レイアウト変更や引越しの際も安心。



SS-116NV 191185

¥80,000 (税別) ㊦

W166×D77×H65×SH43cm

ドルト ロット1  
木フレーム Sバネ ウィーピングベルト ポリエステル  
ロータイプ使用可  
※クッション2個付



1

1. SS-119GR 201754 2. SS-119GY 201747

¥68,500 (税別) ㊦

ソファ: W96×D82×H81×SH38cm

オットマン: W82×D53×H38cm

ライム ロット1  
木フレーム Sバネ ウィーピングベルト ポリエステル ロータイプ使用可



2



1

1. SS-111GY 175031

2. SS-111GR 175048

¥54,000 (税別) ㊦

W130×D74×H70×SH36cm

エルフ ロット1  
木フレーム ポリエステル Sバネ  
ロータイプ使用可



2



1



2

1. SS-94GY 102082

2. SS-94BE 102075

¥31,000 (税別)

W53×D75×H71×SH37cm

ネオトマソン 1人掛 ロット1  
木フレーム Sバネ ポリプロピレン ロータイプ使用可



3

3. SS-95BE 102099

4. SS-95GY 102105

¥45,000 (税別) ㊦

W121×D75×H71×SH37cm

ネオトマソン 2人掛 ロット1  
木フレーム Sバネ ポリプロピレン ロータイプ使用可



4



4

5. SS-96GY 119523

6. SS-96BE 119516

¥45,000 (税別) ㊦

W65×D121×H71×SH37cm

ネオトマソン カウチ ロット1  
木フレーム Sバネ ポリプロピレン ロータイプ使用可



6



1

1. YMS-402IV 059928

2. YMS-402BK 059911

¥45,000 (税別) ㊦

W124×D72×H73×SH38cm

ケリー 2人掛 ロット1  
木フレーム ウィーピングベルト ポリプロピレン  
ポリエステル ロータイプ使用可



2



1

1. YMS-403BK 059959

2. YMS-403IV 059966

¥63,000 (税別) ㊦

W160×D72×H73×SH38cm

ケリー 3人掛 ロット1  
木フレーム ウィーピングベルト ポリプロピレン  
ポリエステル ロータイプ使用可



2



1

1. YMS-807BK 065509

2. YMS-807IV 065493

¥69,000 (税別) ㊦

W165×D84×H58×SH30cm

ロファ ロット1  
木フレーム ウィーピングベルト  
ポリプロピレン ポリエステル  
※クッションは別売です



2

# Stool

## 90 ITEMS

**new**  
**1. GUY-252** 210527  
 ¥23,000 (税別)  
 W50×D37×H47cm  
 スツール ロット1  
 本革 スチール (粉体塗装)

**new**  
**2. JW-107** 210275  
 ¥15,500 (税別)  
 W38×D38×H46cm  
 ジェラルド ウッドスツール ロット1  
 天然木 (モンキーボット)  
 ラッカー塗装  
 スチール (粉体塗装)

**new**  
**3. NRS-504** 210572  
 ¥9,300 (税別)  
 φ40×H45cm  
 ラタンスツール ロット2 (小箱入)  
 ラタン 天然木 (ミンディ)  
 ウレタン塗装

**new**  
**6. HOC-852GY** 210992  
**7. HOC-852BL** 210985  
 ¥20,000 (税別)  
 W52×D26×H52×SH42cm  
 スリムベンチ ロット2 (小箱入) (アソート可)  
 天然木 (アッシュ) ポリエステル

**new**  
**8. YST-41LGY** 208548  
**9. YST-41BL** 208531  
 ¥10,000 (税別)  
 W30×D30×H45cm  
 スツール ロット3 (小箱入) (アソート可)  
 天然木 (ビーチ) ウレタン塗装 ポリエステル

**10. GT-881** 201945  
 ¥11,000 (税別)  
 約W32×D32×H45cm  
 スツール ロット1  
 天然木 (マホガニー)  
 スチール (粉体塗装) ウレタン塗装

**new**  
**11. TTF-817** 203437  
 ¥13,500 (税別)  
 W40×D40×H40~58.5cm  
 スツール ロット2 (小箱入)  
 天然木 (杉) ラッカー塗装  
 スチール (粉体塗装) 昇降機能

**new**  
**12. CLS-40OR** 210947  
**13. CLS-40GR** 210923  
**14. CLS-40GY** 210930  
 ¥15,000 (税別)  
 W40×D40×H43cm  
 スツール ロット2 (小箱入) (アソート可)  
 木フレーム ポリエステル

**15. PC-505GY** 205028  
**16. PC-505NV** 205035  
**17. PC-505CA** 193394  
**18. PC-505BK** 193400  
**19. PC-505BR** 193417  
 ¥12,500 (税別)  
 φ40×H40cm

ローテ 回転スツール ロット2 (小箱入) (アソート可)  
 スチール (粉体塗装) ソフトレザー

**new**  
**4. JW-103** 210251  
 ¥28,000 (税別)  
 W33×D33×H42cm  
 ジェラルド ウッドスツール ロット1  
 天然木 (モンキーボット)  
 ラッカー塗装

**new**  
**5. JW-104** 210268  
 ¥28,000 (税別)  
 W33×D33×H42cm  
 ジェラルド ウッドスツール ロット1  
 天然木 (モンキーボット)  
 ラッカー塗装

※2.4.5.10は天然木を使用している為、1つ1つ個体差がございます。  
 また、多少の亀裂等は、天然木の特性としてご理解ください。





**CFS-213** 156177  
 ¥13,500 (税別)  
 W35×D30×H45cm  
 ミディ スツール ロット2 (小箱入)  
 天然木 (パイン) オイル仕上 水性塗装



**CFS-515** 118731  
 ¥11,000 (税別)  
 W33×D33×H46 (座面φ28) cm  
 ※座面柄  
 フォレ スツール丸 ロット2 (小箱入)  
 天然木 (パイン) オイル仕上



**CFS-516** 118595  
 ¥11,000 (税別)  
 W30×D23×H46cm  
 ※座面柄  
 フォレ スツール角 ロット2 (小箱入)  
 天然木 (パイン) オイル仕上



**MTK-522NA** 157761  
 ¥12,500 (税別)  
 W30×D30×H46 (座面φ30) cm  
 丸スツール ロット3 (小箱入)  
 天然木 (オーク) ラッカー塗装



**MTK-521NA** 157754  
 ¥13,000 (税別)  
 W32×D32×H46cm  
 角スツール ロット3 (小箱入)  
 天然木 (オーク) ラッカー塗装



**MTK-523NA** 157778  
 ¥13,500 (税別)  
 W42×D39×H47cm  
 ステップ台 ロット3 (小箱入)  
 天然木 (オーク) ラッカー塗装



**new**  
**MTK-522DBR** 182053  
 ¥12,500 (税別)  
 W30×D30×H46cm  
 丸スツール ロット3 (小箱入)  
 天然木 (オーク) ラッカー塗装



**NW-729** 171040  
 ¥13,500 (税別)  
 約W46×D26×H46cm  
 スツール ロット2 (小箱入)  
 天然木 (ミンディ) ラッカー塗装



**PM-620** 179084  
 ¥12,000 (税別)  
 W40×D32×H44cm  
 パーニー スツール ロット2 (小箱入)  
 天然木 (パイン) ラッカー塗装



**101BR-ST** 197712  
 ¥9,500 (税別)  
 W45×D30×H44×SH43cm  
 スツール ロット2 (小箱入)  
 天然木化粧合板 (ミンディ) 天然木 (ミンディ)  
 スチール (粉体塗装) ラッカー塗装



**TTF-901** 176366  
 ¥17,000 (税別)  
 W51×D34×H45cm  
 スツール ロット2 (小箱入)  
 天然木 (チーク) ラッカー塗装



**TTF-902** 176373  
 ¥13,500 (税別)  
 W43×D32.5×H47cm  
 フォールディングスツール  
 ロット2 (小箱入)  
 天然木 (チーク) ラッカー塗装 ※折りたたみ時



**TTF-910A** 190485  
 ¥28,000 (税別)  
 φ30.5×H40cm  
 ウッドスツール ロット1  
 天然木 (チーク) ラッカー塗装



ランダムにカットされた  
 木材を組み合わせています。  
 凸凹したさわり心地です。



**TTF-910B** 190492  
 ¥28,000 (税別)  
 φ30×H38.5cm  
 ウッドスツール ロット1  
 天然木 (チーク) ラッカー塗装



木材を組み合わせてから  
 形を成型しています。  
 ツルツルしたさわり心地です。



**TTF-903A** 184767  
 ¥13,500 (税別)  
 W34×D33×H47 (座面φ30) cm  
 ラウンドスツール ロット2 (小箱入) (アソート可)  
 天然木 (チーク) オイル仕上 アイアン (粉体塗装)

※天板や座面には、天然木を使用している為、1つ1つ個体差がございます。  
 また、多少の亀裂等は、天然木の特性としてご理解ください。



**TTF-903B** 184774  
 ¥17,000 (税別)  
 W36×D36×H47 (座面φ30) cm  
 ラウンドスツール ロット2 (小箱入) (アソート可)  
 天然木 (チーク) オイル仕上 アイアン (粉体塗装)



**TTF-903C** 184781  
 ¥17,000 (税別)  
 W35×D33×H47cm  
 スツール ロット2 (小箱入) (アソート可)  
 天然木 (チーク) オイル仕上 アイアン (粉体塗装)

# Stool



1. COL-002A 149902 3
2. COL-002B 149919
3. COL-002C 149926

¥3,700 (税別)

φ30×H17cm

プチスツール ロット6 (アソート可)  
天然木 (パイン) レーヨン コットン ラッカー塗装



1. COL-035PP 180745
2. COL-035GR 180738

¥10,500 (税別)

W52×D35×H23cm

ローズスツール ロット4 (小箱入) (アソート可)  
天然木 (パイン) リネン コットン



1. COL-034GR 180714
2. COL-034PP 180721

¥9,000 (税別)

W31×D31×H33cm

ミニスツール ロット4 (小箱入) (アソート可)  
天然木 (パイン) リネン コットン



IW-542LBR 150533

¥16,000 (税別)

W40×D40×H41cm

スツール ロット2 (小箱入)  
木フレーム  
ボンデッドレザー



IW-557BR 168484

¥14,000 (税別)

W35×D35×H40cm

ボンデッドスツール ロット2 (小箱入)  
天然木 (バーチ) ラッカー塗装  
ボンデッドレザー



NS-503JN 144464

¥15,000 (税別)

W35×D35×H41cm

ジーンズスツール ロット2 (小箱入)  
木フレーム ウィーピングベルト  
コットン ポリエステル



1. GS-661GR 063130
2. GS-661BR 063123
3. GS-661BE 063116

¥12,000 (税別)

φ42×H39cm

ハシオ ロット3 (アソート可)  
木フレーム ウィーピングベルト  
ポリエステル



1. IVY-200A 202645
2. IVY-200B 202652

¥21,000 (税別)

W48×D48×H45cm

アイヴィスツール ロット1  
木フレーム ポリエステル コットン



PM-202 201839

¥13,000 (税別)

W41×D32×H45cm

ジョーカー スツール ロット1  
天然木化粧繊維板 (オーク) 天然木 (ミンディ)  
アイアン (粉体塗装) ウレタン塗装



PC-38 190904

¥17,000 (税別)

W38×D38×H40~59cm

スツール ロット1  
スチール (粉体塗装) パンパー  
昇降機能



1. RKC-272BK 185153
2. RKC-272BL 185160
3. RKC-272GR 185177
4. RKC-272WH 185184

¥6,600 (税別)

W41×D41×H45cm

スツール ロット4 (アソート可)  
スチール (粉体塗装)  
スタッキング可



1. PC-65GR 190935
2. PC-65BL 190928
3. PC-65WH 190942

¥10,000 (税別)

W36×D36×H45cm

スツール ロット3 (小箱入) (アソート可)  
スチール (粉体塗装)



1. PC-66RD 190966
2. PC-66SV 190973
3. PC-66BK 190959

¥11,500 (税別)

W38×D38×H47cm

スツール ロット4 (アソート可)  
天然木 (アッシュ) ラッカー塗装  
スチール (粉体塗装)



1. PC-460BK 202362
2. PC-460WH 202379

¥14,000 (税別)

W41×D39×H46cm

スツール ロット4 (アソート可)  
スチール (粉体塗装) 積層合板 ラッカー塗装  
スタッキング可



※スタッキング時



- 1. **CL-785CRD** 134465
- 2. **CL-785CBE** 134441
- 3. **CL-785CBR** 134458

¥10,000 (税別)  
W36×D26×H45cm

バンビ スツール ロット3 (小箱入) (アソート可)  
天然木 (アッシュ) ウレタン塗装 ポリエステル



- 1. **CL-790CBE** 143191
- 2. **CL-790CGR** 143207
- 3. **CL-790COR** 143214
- 4. **CL-790CA** 205349
- 5. **CL-790DB** 205356

¥13,000 (税別)  
W48×D33×H42cm

トロペ スツール ロット2 (小箱入) (アソート可)  
天然木 (アッシュ) ウレタン塗装 積層合板  
CBE/CGR/COR: ポリエステル コットン  
CA/DB: ソフトレザー



4 new color

5 new color



**RTO-50** 189489

¥18,500 (税別)

W61×D37×H40cm

フリック スツール ロット1  
天然木 (オーク) ウレタン塗装 ポリエステル



- 1. **CL-782CBR** 181421
- 2. **CL-782CBE** 181414
- 3. **CL-782CGR** 181438

¥12,000 (税別)  
W37×D37×H44cm

スタッキングスツール ロット2 (アソート可)  
天然木 (アッシュ) コットン ポリエステル  
ウレタン塗装



※スタッキング時



- 1. **TSC-117RD** 061235
- 2. **TSC-117GR** 061228
- 3. **TSC-117BE** 061204
- 4. **TSC-117BR** 061211

¥7,000 (税別)  
W43×D40×H45cm

スタッキングスツール ロット4 (アソート可)  
積層合板 ラッカー塗装 ポリエステル コットン



※スタッキング時



**RKC-269BR** 171347

¥11,500 (税別)  
W40×D40×H44 (座面φ31) cm

スツール ロット3 (小箱入)  
天然木 (ラバーウッド) ソフトレザー  
スチール (粉体塗装)



**NW-856** 176908

¥11,000 (税別)

W32×D32×H45 (座面φ31.5) cm

アイザック スツール ロット2 (小箱入)  
天然木 (ミンディ) ラッカー塗装  
スチール (粉体塗装)



※スタッキング時

- 1. **PC-131BK** 146192
- 2. **PC-131IV** 144969

¥7,500 (税別)

W39×D39×H45 (座面30×30) cm  
クレール スツール ロット4 (アソート可)  
スチール (粉体塗装) スタッキング可  
※BKはハンマートーン仕上



- 1. **PC-134BK** 166794
- 2. **PC-134WH** 202102

¥11,500 (税別)

W39×D39×H46 (座面30×30) cm  
アラン スツール ロット4 (アソート可)  
天然木 (バイン) ラッカー塗装  
スチール (粉体塗装) スタッキング可



- 1. **PC-251BK** 203260
- 2. **PC-251BR** 203277
- 3. **PC-251CA** 203284

¥11,500 (税別)

W41×D41×H48cm  
スツール ロット2 (アソート可) スチール (粉体塗装)  
ソフトレザー スタッキング可



※スタッキング時



# Storage

## 148 ITEMS



**new**  
1. **NRS-508** 210602  
¥38,000 (税別)  
W80×D44×H47cm  
トランク ロット1  
ラタン フラッカー塗装 合皮



**new**  
2. **JPB-101OAK** 209620  
3. **JPB-101WAL** 209637  
¥63,000 (税別)  
W108×D41×H90cm

ルカ シェルフ3段 ロット1  
天然木化粧繊維板 (OAK:オーク/WAL:ウォルナット)  
ウレタン塗装 スチール (粉体塗装)

**new**  
4. **JPB-102OAK** 209644  
5. **JPB-102WAL** 209651  
¥70,000 (税別)  
W108×D41×H131cm

ルカ シェルフ4段 ロット1  
天然木化粧繊維板 (OAK:オーク/WAL:ウォルナット)  
ウレタン塗装 スチール (粉体塗装)

**new**  
6. **TPN-42IV** 209064  
7. **TPN-42GY** 209057  
¥47,000 (税別) ㊦  
W30.5×D45.5×H168cm

ロック ロッカー ロット1  
スチール (粉体塗装) ハンマー-ton仕上げ

**new**  
8. **TPN-36BK** 209033  
9. **TPN-36GR** 209040  
¥20,000 (税別)  
W28×D26.5×H95cm

ラルド ダストボックス ロット1  
スチール (粉体塗装) ハンマー-ton仕上げ  
ポリプロピレン



※中のゴミ箱は取り外すことができます。



**TIN-83** 204106  
 ¥47,000 (税別) ◆  
 W64×D37×H92.5cm  
 シェルフ3D ロット1  
 天然木(杉) ラッカー塗装  
 スチール(粉体塗装)



**TIN-84** 204113  
 ¥53,000 (税別) ㊟  
 W64×D37×H113cm  
 シェルフ4D ロット1  
 天然木(杉) ラッカー塗装  
 スチール(粉体塗装)



**JAM-234** 166503  
 PRICE DOWN  
 ¥31,000 → ¥20,000 (税別)  
 W45×D36×H92cm  
 モネット 4段チェスト ロット1  
 繊維板 ソフトレザー 水性塗装



**NW-885** 183166  
 PRICE DOWN  
 ¥47,000 → ¥30,000 (税別) ◆  
 W78×D44×H77cm  
 ローランド チェスト7D ロット1  
 天然木(マホガニー) ラッカー塗装  
 スライド棚付



**PM-307** 190218  
 ¥50,000 (税別) ◆  
 W80×D40×H75cm  
 ティンバー チェスト ロット1  
 天然木(ミンディ) ラッカー塗装



**PM-308** 190225  
 ¥66,000 (税別) ㊟  
 W120×D40×H75cm  
 ティンバー キャビネット ロット1  
 天然木(ミンディ) ラッカー塗装  
 3mm強化ガラス



**BOS-004** 157594  
 PRICE DOWN  
 ¥61,000 → ¥40,000 (税別) ㊟  
 W63×D40×H117cm  
 ドルチェ チェスト4段 ロット1  
 天然木(バイン) ラッカー塗装  
 天然木化粧繊維板(アッシュ)  
 ラッカー塗装



**COL-011** 131464  
 ¥59,000 (税別) ◆  
 W80×D41×H80cm  
 プロッサム チェスト ロット1  
 天然木(バイン) ラッカー塗装  
 天然木化粧繊維板(アッシュ)  
 ラッカー塗装



※引き出し  
 ストッパー付



**CFS-514** 118724  
 ¥74,000 (税別) ㊟  
 W95×D40×H80cm  
 フォレ サイドボード ロット1  
 天然木(バイン) オイル仕上  
 可動棚2枚



**WE-320** 186617  
 ¥137,000 (税別)  
 W135×D45×H85cm  
 キャラバン ワイドチェスト ロット1  
 天然木(バイン) ラッカー塗装  
 ※実費追加送料がかかります。



**WE-319** 186600  
 ¥145,000 (税別)  
 W100×D45×H129cm  
 キャラバン チェスト ロット1  
 天然木(バイン) ラッカー塗装  
 ※実費追加送料がかかります。





1. **PT-611BR** 163489  
 2. **PT-611NA** 163496  
 ¥28,000 (税別)  
 W36×D26.5×H60cm  
 コレクションシェルフS ロット1  
 天然木化粧合板(バスウッド)  
 天然木(ラバーウッド) ウレタン塗装  
 3mm 飛散防止ミラー 5mm強化ガラス  
 ガラス可動棚2枚



1. **PT-612BR** 163502  
 2. **PT-612NA** 163519  
 ¥33,000 (税別)  
 W36×D26.5×H89cm  
 コレクションシェルフL ロット1  
 天然木化粧合板(バスウッド)  
 天然木(ラバーウッド) ウレタン塗装  
 3mm 飛散防止ミラー 5mm強化ガラス  
 ガラス可動棚2枚



**PM-852** 171149  
 ¥45,000 (税別)  
 W55×D35×H83cm  
 ビッキー キャビネット ロット1  
 天然木(パイン、マホガニー) 繊維板  
 5mm強化ガラス ラッカー塗装  
 可動棚2枚



**MOC-03BR** 114917  
 ¥21,000 (税別)  
 W105×D30×H77cm  
 モカシェルフ ロット1  
 合成樹脂化粧合板  
 ※背面の板は白い板になります。

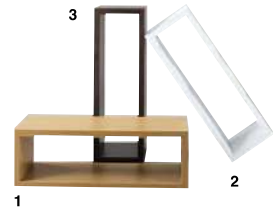

1. **NWS-556NA** 107605  
 2. **NWS-556WH** 107612  
 3. **NWS-556BR** 107629  
 ¥4,800 (税別)  
 W54×D23×H18cm  
 バズラック コゾー ロット4  
 合成樹脂化粧合板

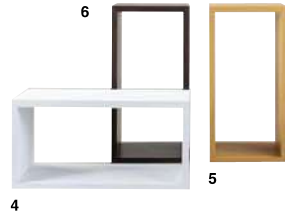

4. **NWS-557WH** 107643  
 5. **NWS-557NA** 107636  
 6. **NWS-557BR** 107650  
 ¥6,300 (税別)  
 W54×D23×H27cm  
 バズラック ダイゾー ロット4  
 合成樹脂化粧合板



7. **NWS-558WH** 029938  
 8. **NWS-558NA** 029921  
 9. **NWS-558BR** 040575  
 ¥6,700 (税別)  
 W54×D23×H36/18cm  
 バズラック アゴゾー ロット4  
 合成樹脂化粧合板

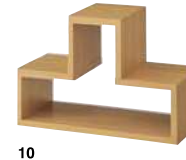
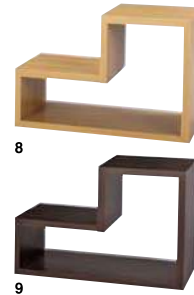

10. **NWS-559NA** 179879  
 11. **NWS-559WH** 179886  
 12. **NWS-559BR** 179862  
 ¥7,600 (税別)  
 W54×D23×H36cm  
 トツゾー ロット3  
 合成樹脂化粧合板

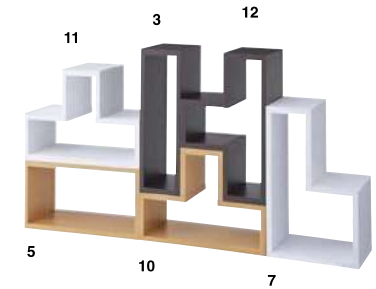

1. **NWS-560NA** 062157  
 2. **NWS-560WH** 062171  
 3. **NWS-560BR** 062164  
 ¥13,000 (税別)  
 W57×D40×H137cm/1本  
 コーナーラック ロット2(小箱入)  
 合成樹脂化粧合板 運箱金具付  
 ※4本で¥52,000 (税別)  
 ※2本で¥26,000 (税別)



※シングル使用例



※ツイン使用例





天板アップ

**HRN-181** 203093  
 ¥15,000 (税別)  
 W40×D29×H52cm  
 チェスト3D ロット1  
 天然木(杉) 水性ラッカー塗装  
 スチール(粉体塗装)

**HRN-182** 203109  
 ¥19,500 (税別)  
 W40×D29×H67cm  
 チェスト4D ロット1  
 天然木(杉) 水性ラッカー塗装  
 スチール(粉体塗装)



**CCR-400** 189052  
 ¥20,000 (税別)  
 W34.5×D32×H85cm  
 シューズラック ロット1  
 天然木(杉) 積層合板 水性ラッカー塗装

**CCR-401** 189069  
 ¥25,500 (税別)  
 W55×D32×H85cm  
 シューズラック ワイド ロット1  
 天然木(杉) 積層合板 水性ラッカー塗装



**GT-664** 194308  
 ¥30,000 (税別)  
 W35×D32×H104cm  
 シェルフ ロット1  
 天然木(ミンディ) ラッカー塗装



**PRICE DOWN**  
**CN-501NA** 178957  
 ¥18,000 → ¥12,000 (税別)  
 W33.5×D30×H76cm  
 ココナサイドファイルラック ロット1  
 プリント紙化粧合板

**PRICE DOWN**  
**CN-502NA** 178964  
 ¥18,000 → ¥12,000 (税別)  
 W33.5×D30×H76cm  
 ココナサイドラック ロット1  
 プリント紙化粧合板



**PRICE DOWN**  
**NW-730** 171057  
 ¥27,000 → ¥13,000 (税別)  
 W39×D34×H68cm  
 ノエ チェスト3D ロット1  
 天然木(セゴン) ラッカー塗装



**PRICE DOWN**  
**1. MIP-113** 195152  
 ¥14,000 → ¥8,000 (税別)  
 W40×D30×H66cm  
 チェスト3段 ロット2(小箱入)  
 天然木(桐) ラッカー塗装

**PRICE DOWN**  
**2. MIP-114** 195169  
 ¥16,500 → ¥10,000 (税別)  
 W40×D30×H84.5cm  
 チェスト4段 ロット2(小箱入)  
 天然木(桐) ラッカー塗装



**PRICE DOWN**  
**MIP-043GY** 173471  
 ¥12,500 → ¥8,000 (税別)  
 W40×D29×H58cm  
 3段チェスト ロット2(小箱入)  
 天然木(桐) ラッカー塗装

**PRICE DOWN**  
**MIP-044GY** 173488  
 ¥15,500 → ¥10,000 (税別)  
 W40×D29×H73cm  
 4段チェスト ロット2(小箱入)  
 天然木(桐) ラッカー塗装

**PRICE DOWN**  
**1. MIP-045GY** 173495  
**2. MIP-045NA** 173525  
 ¥20,000 → ¥12,000 (税別)  
 W40×D29×H90cm  
 5段チェスト ロット2(小箱入)  
 GY:天然木(桐) ラッカー塗装  
 NA:天然木(桐) 焼き上げ仕上



**OL-336** 179268  
 ¥29,500 (税別)  
 W80×D40×H95.5cm  
 チェスターチェスト ロット1  
 強化プリント紙化粧パーティクルボード  
 可動棚1枚



**PRICE DOWN**  
**FIK-102NA** 152018  
 ¥88,000 → ¥57,000 (税別) (M)  
 W86×D32×H143cm  
 ファーカシェルフ ロット1  
 強化プリント紙化粧合板  
 8mm強化ガラス  
 ガラス可動棚4枚



**MIP-714CM** 195015  
 ¥21,500 (税別)  
 W43×D44×H84.5cm  
 キャンバスチェスト4段 ロット2 (小箱入)  
 スチール (粉体塗装) 合成樹脂化粧繊維板  
 コットン ポリエステル



**MIP-715CM** 195022  
 ¥26,000 (税別)  
 W43×D44×H102cm  
 キャンバスチェスト5段 ロット2 (小箱入)  
 スチール (粉体塗装) 合成樹脂化粧繊維板  
 コットン ポリエステル



**1. MIP-85GR** 195060  
**2. MIP-85NV** 195084  
 ¥28,500 (税別)  
 W56.5×D46.5×H165.5cm  
 USメールハンガーワゴン ロット1  
 スチール (粉体塗装)  
 コットン ポリエステル



※下の棚に  
 バスケットが  
 入ります



**1. MIP-373BE** 179824  
**2. MIP-373GR** 179831  
**3. MIP-373NV** 179848  
 ¥18,000 (税別)  
 W43×D44×H66cm  
 USメールチェスト3段  
 ロット2 (小箱入)  
 スチール (粉体塗装)  
 プリント紙化粧板  
 コットン ポリエステル



**1. MIP-374GR** 179800  
**2. MIP-374NV** 179817  
**3. MIP-374BE** 179794  
 ¥21,500 (税別)  
 W43×D44×H84cm  
 USメールチェスト4段  
 ロット2 (小箱入)  
 スチール (粉体塗装)  
 プリント紙化粧板  
 コットン ポリエステル



**1. MIP-375NV** 179787  
**2. MIP-375BE** 179763  
**3. MIP-375GR** 179770  
 ¥25,000 (税別)  
 W43×D44×H101.5cm  
 USメールチェスト5段  
 ロット2 (小箱入)  
 スチール (粉体塗装)  
 プリント紙化粧板  
 コットン ポリエステル



**1. TPN-40GY** 204366  
**2. TPN-40IV** 204373  
 ¥24,000 (税別)  
 W30.5×D38.5×H60cm



**1. TPN-41IV** 204397  
**2. TPN-41GY** 204380  
 ¥47,000 (税別) ◆  
 W58×D38.5×H98cm  
 ロックスチールチェストL ロット1  
 スチール (粉体塗装) ハンマートーン仕上



**1. TPN-30BK** 200030  
**2. TPN-30GR** 194377  
 ¥25,000 (税別)  
 W39×D37×H75cm  
 ラルドチェスト2D ロット1  
 スチール (粉体塗装) ハンマートーン仕上



**1. TPN-31BK** 200047  
**2. TPN-31GR** 194360  
 ¥45,000 (税別)  
 W75×D37×H75cm  
 ラルドチェスト4D ロット1  
 スチール (粉体塗装) ハンマートーン仕上



**PW-402BR** 156511  
 ¥18,500 (税別)  
 W32×D46×H80cm  
 ノーム キッチンワゴン バスケット2D ロット1  
 天然木化粧繊維板 (ウォルナット)  
 スチール (粉体塗装)



**PW-403BR** 156528  
 ¥18,500 (税別)  
 W32×D46×H80cm  
 ノーム キッチンワゴン スライド ロット1  
 天然木化粧繊維板 (ウォルナット)  
 スチール (粉体塗装)



**PW-404GY** 182268  
 ¥16,000 (税別)  
 W45×D35×H56cm  
 ワゴン ロット1  
 スチール (粉体塗装)  
 天然木 (杉)



**MIP-278** 018208  
 ¥13,500 (税別)  
 W43×D44×H84cm  
 キャンバスチェスト 4段 ロット2 (小箱入)  
 スチール (粉体塗装)  
 合成樹脂化粧合板 コットン



**MIP-279** 018215  
 ¥16,000 (税別)  
 W43×D44×H101.5cm  
 キャンバスチェスト 5段 ロット2 (小箱入)  
 スチール (粉体塗装)  
 合成樹脂化粧合板 コットン



**OL-576** 179190  
 ¥21,000 (税別)  
 W60×D39.5×H72cm  
 チェスター ワゴン ロット1  
 強化プリント紙化粧パーティクルボード  
 スチール (粉体塗装)



**NET-587WH** 188642  
 ¥31,000 (税別) ◆  
 W88×D38×H85cm  
 ナチュラ ワイドワゴン ロット1  
 天然木 (ラバーウッド)  
 ウレタン塗装  
 タイル 3mm強化ガラス  
 可動棚1枚



1. **MIP-293BR** 114702  
 2. **MIP-293NA** 114719  
 ¥8,800 (税別)  
 W40×D30×H89cm  
 チェスト 3D ロット2 (小箱入)  
 スチール (粉体塗装)  
 合成樹脂化粧合板  
 ポリエステル コットン



1. **MIP-294NA** 114733  
 2. **MIP-294BR** 114726  
 ¥11,000 (税別)  
 W40×D30×H112cm  
 チェスト 4D ロット2 (小箱入)  
 スチール (粉体塗装)  
 合成樹脂化粧合板  
 ポリエステル コットン



1. **TPN-33BK** 200061  
 2. **TPN-33GR** 197668  
 ¥21,500 (税別)  
 W50×D15×H106cm  
 ラルド シューズラック3D ロット1  
 スチール (粉体塗装) ハンマーターン仕上  
 ※3つの扉は連動して開きます。



1. **TPN-34BK** 200078  
 2. **TPN-34GR** 197675  
 ¥30,000 (税別) ◆  
 W50×D15×H139.5cm  
 ラルド シューズラック4D ロット1  
 スチール (粉体塗装) ハンマーターン仕上  
 ※4つの扉は連動して開きます。



※自立しません。  
 ご使用の際は壁に  
 立て掛けてください。



**OL-334** 179244  
 ¥23,500 (税別) ◆  
 W65×D35×H149cm  
 チェスター シェルフ ロット1  
 強化プリント紙化粧パーティクルボード



**OL-337** 179275  
 ¥26,000 (税別)  
 W50.5×D34×H118cm  
 チェスター シューズラック ロット1  
 強化プリント紙化粧パーティクルボード  
 可動棚4枚





**TAC-247WAL** 137060  
 ¥69,000 (税別) ㊦  
 W64×D35×H144cm  
 トムテールシェルフ ロット1  
 天然木(ラバーウッド)  
 天然木化粧繊維板(ウォルナット)  
 ウレタン塗装 5mm強化ガラス(型板) ㊦



**HOT-536NA** 149865  
 ¥51,000 (税別) ◆  
 W64×D35×H125cm  
 ヘンリーシェルフ ロット1  
 天然木(アッシュ)  
 天然木化粧繊維板(アッシュ)  
 ウレタン塗装 可動棚2枚 ㊦



**PRICE DOWN**  
**NOR-105** 167791  
~~¥78,000~~ → ¥30,000 (税別) ㊦  
 W64×D40×H132cm  
 ノルディナシェルフ ロット1  
 天然木(ラバーウッド)  
 天然木化粧繊維板(チーク)  
 ウレタン塗装 ㊦



**PRICE DOWN**  
**NOR-110** 175659  
~~¥62,000~~ → ¥25,000 (税別) ㊦  
 W125×D35×H77cm  
 ノルディナワイドシェルフ ロット1  
 天然木(ラバーウッド)  
 天然木化粧繊維板(チーク)  
 ウレタン塗装 ラタン ㊦



**HOT-545NA** 181391  
 ¥41,000 (税別)  
 W39×D35×H95cm  
 チェスト ロット1  
 天然木(アッシュ) ウレタン塗装  
 天然木化粧繊維板(アッシュ)  
 可動棚2枚 ㊦



**HOT-546NA** 181407  
 ¥60,000 (税別) ◆  
 W74×D35×H95cm  
 キャビネット ロット1  
 天然木(アッシュ) ウレタン塗装  
 天然木化粧繊維板(アッシュ)  
 可動棚2枚 ㊦

BK



**DIS-936BK** 182176  
 ¥47,000 (税別) ◆  
 W91×D43×H138cm  
 ラック3段 ロット1 ㊦  
 天然木化粧繊維板(アッシュ) スチール(粉体塗装) ハンマートン仕上 アジャスター付



**DIS-938BK** 182190  
 ¥65,000 (税別) ㊦  
 W91×D43×H180cm  
 ラック4段 ロット1 ㊦



**DIS-937BK** 182183  
 ¥51,000 (税別) ◆  
 W121×D43×H138cm  
 ワイドラック3段 ロット1 ㊦



**DIS-939BK** 182206  
 ¥75,000 (税別) ㊦  
 W121×D43×H180cm  
 ワイドラック4段 ロット1 ㊦



**IW-66BK** 189816  
 ¥20,000 (税別)  
 W36×D27×H125cm  
 メッシュシェルフ3D ロット1  
 スチール(粉体塗装)



**IW-67BK** 191048  
 ¥28,000 (税別) ㊦  
 W36×D27×H161cm  
 メッシュシェルフ4D ロット1  
 スチール(粉体塗装)



1. **DIS-662BK** 200177  
 2. **DIS-662GR** 195237  
 ¥20,000 (税別)  
 W71.5×D38.5×H87.5cm  
 ラルド フォールディングラック2D ロット1  
 スチール (粉体塗装)  
 ハンマー-ton仕上

※折りたたみ時



1. **DIS-663BK** 200184  
 2. **DIS-663GR** 195244  
 ¥26,000 (税別)  
 W71.5×D38.5×H128cm  
 ラルド フォールディングラック3D ロット1  
 スチール (粉体塗装)  
 ハンマー-ton仕上



1. **DIS-664BK** 200191  
 2. **DIS-664GR** 195251  
 ¥31,000 (税別) ◆  
 W71.5×D38.5×H162cm  
 ラルド フォールディングラック4D ロット1  
 スチール (粉体塗装)  
 ハンマー-ton仕上



※折りたたみ時

※背面ロック付



**NW-860** 181117  
 ¥44,000 (税別) ㊦  
 W150×D34×H171cm  
 アイザック シェルフ4D ロット1  
 天然木 (ミンディ) ラッカー塗装



**IW-995** 170586  
 ¥47,000 (税別) ㊦  
 W60×D34.5×H114cm  
 4段シェルフ ロット1  
 天然木 (杉) スチール (粉体塗装)



**IW-996** 170593  
 ¥53,000 (税別) ㊦  
 W60×D34.5×H149cm  
 5段シェルフ ロット1  
 天然木 (杉) スチール (粉体塗装)



**WPS-343** 166787  
 ¥110,000 (税別) ㊦  
 W88×D45×H180cm (棚77×40cm)  
 シェルフ ロット1  
 天然木 (ハイン) ラッカー塗装 スチール (粉体塗装)



**WE-318** 186594  
 ¥125,000 (税別)  
 W90×D40×H180cm  
 キャラバン シェルフ ロット1  
 天然木 (ハイン) ラッカー塗装  
 ※実費追加送料がかかります。



1. **JPB-710AK** 197811 **JAPAN MADE**  
 ¥115,000 (税別)  
 W60×D48×H180cm  
 カップボードW60 ロット1  
 天然木(オーク) ウレタン塗装  
 強化紙プリント化粧板 2個口  
 ※実費追加配送料がかかります。

■耐震ラッチ  
 震度3~4以上の地震の際ロックがかかり扉が開くのを防ぎます。

引き出し付



2. **JPB-720AK** 197828 **JAPAN MADE**  
 ¥165,000 (税別)  
 W100×D48.5×H180cm  
 カップボードW100 ロット1  
 天然木(オーク) ウレタン塗装 メラミン化粧板  
 強化紙プリント化粧板 モイス付  
 上台:1500W対応 2ヶ口BOXコンセント 2個付  
 下台:1500W対応 2ヶ口BOXコンセント 1個付  
 2個口 ※実費追加配送料がかかります。



3. **JPB-730AK** 197835 **JAPAN MADE**  
 ¥175,000 (税別)  
 W120×D48.5×H180cm  
 カップボードW120 ロット1  
 天然木(オーク) ウレタン塗装 メラミン化粧板  
 強化紙プリント化粧板 モイス付  
 上台:1500W対応 2ヶ口BOXコンセント 2個付  
 下台:1500W対応 2ヶ口BOXコンセント 1個付  
 2個口 ※実費追加配送料がかかります。



■耐震ラッチ  
 震度3~4以上の地震の際ロックがかかり扉が開くのを防ぎます。

■モイス仕様  
 スチームオープンから出る蒸気をすぐに吸収します。



■カトラリー付  
 ※JPB-72、73のみ



■オプションバー10本付  
 ※JPB-72、73のみ



JPB-710AK + JPB-720AK



4. **JPB-81WAL** 197842 **JAPAN MADE**  
 ¥125,000 (税別)  
 W60×D48×H180cm  
 カップボードW60 ロット1  
 天然木(ウォルナット) ウレタン塗装  
 強化紙プリント化粧板  
 4mmグレー強化ガラス 2個口  
 ※実費追加配送料がかかります。

■耐震ラッチ  
 震度3~4以上の地震の際ロックがかかり扉が開くのを防ぎます。

引き出し:  
 ソフトクローズ



5. **JPB-82WAL** 197859 **JAPAN MADE**  
 ¥195,000 (税別)  
 W100×D48×H180cm  
 カップボードW100 ロット1  
 天然木(ウォルナット) ウレタン塗装  
 メラミン化粧板 強化紙プリント化粧板  
 4mmグレー強化ガラス モイス付  
 上台:1500W対応 2ヶ口BOXコンセント 2個付  
 下台:1500W対応 2ヶ口BOXコンセント 1個付  
 2個口 ※実費追加配送料がかかります。



6. **JPB-83WAL** 197866 **JAPAN MADE**  
 ¥230,000 (税別)  
 W120×D48×H180cm  
 カップボードW120 ロット1  
 天然木(ウォルナット) ウレタン塗装  
 メラミン化粧板 強化紙プリント化粧板  
 4mmグレー強化ガラス モイス付  
 上台:1500W対応 2ヶ口BOXコンセント 2個付  
 下台:1500W対応 2ヶ口BOXコンセント 1個付  
 2個口 ※実費追加配送料がかかります。



引き出し:  
 ソフトクローズ

■モイス仕様  
 スチームオープンから出る蒸気をすぐに吸収します。



■カトラリー付  
 ※JPB-82、83のみ



■オプションバー10本付  
 ※JPB-82、83のみ



JPB-81WAL + JPB-82WAL

**JAPAN MADE** このマークのあるアイテムは日本で製造しています。



7

7. **JPB-53OAK** 194902  
8. **JPB-53WAL** 194933  
¥260,000 (税別)



W117.2×D45.5×H185cm

アルペジオ カップボードW120 ロット1  
OAK:天然木(オーク) ウレタン塗装  
天然木化粧繊維板(オーク) ウレタン塗装  
WAL:天然木(ウォルナット)  
天然木化粧繊維板(ウォルナット) オイル仕上  
プリント化粧板 合成樹脂化粧板  
上台:1500W対応 2ヶ口埋込コンセント付  
下台:1500W対応 2ヶ口BOXコンセント付  
2個口  
※実費追加送料がかかります。



8



9

9. **JPB-52WAL** 194926  
10. **JPB-52OAK** 194896  
¥255,000 (税別)



W105.2×D45.5×H185cm

アルペジオ カップボードW105 ロット1  
WAL:天然木(ウォルナット)  
天然木化粧繊維板(ウォルナット) オイル仕上  
OAK:天然木(オーク)  
天然木化粧繊維板(オーク) ウレタン塗装  
プリント化粧板 合成樹脂化粧板  
上台:1500W対応 2ヶ口埋込コンセント付  
下台:1500W対応 2ヶ口BOXコンセント付  
2個口  
※実費追加送料がかかります。



10



11

11. **JPB-51WAL** 194919  
12. **JPB-51OAK** 194889  
¥130,000 (税別)



W44.2×D45.5×H185cm

アルペジオ カップボードW45 ロット1  
OAK:天然木(オーク) ウレタン塗装  
天然木化粧繊維板(オーク) ウレタン塗装  
WAL:天然木(ウォルナット)  
天然木化粧繊維板(ウォルナット) オイル仕上  
プリント化粧板 合成樹脂化粧板  
1500W対応 2ヶ口埋込コンセント付  
2個口  
※実費追加送料がかかります。



12



12

10

JPB-51OAK + JPB-52OAK



このマークのあるアイテムは  
日本で製造しています。



**JPB-84WAL** 197873  
¥235,000 (税別)



W180×D55×H88cm

カウンターW180 ロット1  
天然木(ウォルナット) ウレタン塗装  
メラミン化粧板 強化紙プリント化粧板 2個口  
可動棚6枚  
※実費追加送料がかかります。







1. **JPB-333NA** 194681  
2. **JPB-333WAL** 194674  
¥110,000 (税別)  
W120×D41.5×H83cm

フルモス 120サイドボード(向かって右木扉) ロット1  
天然木 (NA:アッシュ/WAL:アルダー)  
天然木人工突板 (NA:オーク調/WAL:ウォールナット調)  
ウレタン塗装 プリント紙化粧板  
4mmプロテックスガラス 可動棚4枚  
※実費追加配送料がかかります。

**new**  
3. **JPB-335NA** 208760  
4. **JPB-335WAL** 208777  
¥110,000 (税別)  
W120×D41.5×H83cm

フルモス 120サイドボード(向かって左木扉) ロット1  
天然木 (NA:アッシュ/WAL:アルダー)  
天然木人工突板 (NA:オーク調/WAL:ウォールナット調)  
ウレタン塗装 プリント紙化粧板  
4mmプロテックスガラス 可動棚4枚  
※実費追加配送料がかかります。



**JPB-251NA** 194698  
¥120,000 (税別)

W89.9×D46.5×H184.6cm  
モナ カップボードW90 ロット1  
強化プリント紙化粧板  
3mm飛散防止フィルム付ガラス モイス付  
上台:1500W対応 2ヶ口BOXコンセント付  
下台:1500W対応 1ヶ口コンセント付  
2個口  
※実費追加配送料がかかります。



■モイス仕様  
スチームオープンから出る蒸気を  
すぐに吸収します。

**JPB-252NA** 194704  
¥135,000 (税別)

W104.3×D46.5×H184.6cm  
モナ カップボードW105 ロット1  
強化プリント紙化粧板  
3mm飛散防止フィルム付ガラス モイス付  
上台:1500W対応 2ヶ口BOXコンセント付  
下台:1500W対応 1ヶ口コンセント付  
2個口  
※実費追加配送料がかかります。



1. **JPB-421WAL** 194711  
¥89,000 (税別)

W45×D43×H180cm  
ブリッジ シェルフW45 ロット1  
天然木 (アルダー・カランバヤン) ウレタン塗装  
プリント紙化粧板 2個口  
※実費追加配送料がかかります。



2. **JPB-422WAL** 194728  
¥120,000 (税別)

W85×D43×H180cm  
ブリッジ シェルフW85 ロット1  
天然木 (アルダー・カランバヤン) ウレタン塗装  
プリント紙化粧板 2個口  
※実費追加配送料がかかります。



3. **JPB-423WAL** 194735  
¥140,000 (税別)

W145×D43×H180cm  
ブリッジ シェルフTVボード ロット1  
天然木 (アルダー・カランバヤン) ウレタン塗装  
プリント紙化粧板 3mmグレーガラス 2個口  
※実費追加配送料がかかります。



**JAPAN MADE** このマークのあるアイテムは  
日本で製造しています。



※連結金具付



PRICE DOWN

**LAY-754** 182022  
 ¥200,000 → ¥127,000 (税別)  
 W160×D40×H75cm  
 ライアン サイドボード ロット1  
 天然木 (アカシア) ラッカー塗装 スチール (粉体塗装)  
 可動棚2枚  
 ※実費追加配送料がかかります。



**VIC-854** 181957  
 ¥200,000 (税別)  
 W150×D40×H90cm  
 ヴィンセント チェスト ロット1  
 天然木 (アカシア) ラッカー塗装  
 ※実費追加配送料がかかります。



**TTF-186** 170951  
 ¥130,000 (税別) ◆  
 W75×D40×H80cm  
 チェスト ロット1  
 天然木 (チーク) ラッカー塗装



**TTF-149** 148899  
 ¥125,000 (税別) ⑤  
 W100×D40×H82cm  
 チル チェスト ロット1  
 天然木 (チーク) ラッカー塗装



**WE-326BR** 186679  
 ¥100,000 (税別)  
 W120×D45×H70cm  
 キャラバン オープンラック ロット1  
 天然木 (パイン) ラッカー塗装 アイアン  
 ※実費追加配送料がかかります。



**VIC-855** 181964  
 ¥250,000 (税別)  
 W104×D67.5×H190cm  
 ヴィンセント シェルフ ロット1  
 天然木 (アカシア) ラッカー塗装  
 ※実費追加配送料がかかります。



PRICE DOWN

**LAY-755** 182039  
 ¥125,000 → ¥84,000 (税別)  
 W65×D40×H170cm  
 ライアン サイドボード ロット1  
 天然木 (アカシア) ラッカー塗装  
 スチール (粉体塗装)  
 ※実費追加配送料がかかります。



PRICE DOWN

**LAY-756** 182046  
 ¥230,000 → ¥149,000 (税別)  
 W125×D40×H145cm  
 ライアン サイドボード ロット1  
 天然木 (アカシア) ラッカー塗装  
 スチール (粉体塗装)  
 ※実費追加配送料がかかります。

# Store Display

## 62 ITEMS

2(1,3)



壁に掛けることができます。

4



5



**new**  
1. **DIS-532** 207695  
¥33,000 (税別)  
W74×D22×H50.5cm  
ディスプレイTV 32インチ ロット1  
アクリル プラスチック

**new**  
2. **DIS-542** 207701  
¥43,000 (税別)  
W98×D22×H64cm  
ディスプレイTV 42インチ ロット1  
アクリル プラスチック

**new**  
3. **DIS-550** 207718  
¥59,000 (税別) ◆  
W114×D22×H73cm  
ディスプレイTV 50インチ ロット1  
アクリル プラスチック

4. **DIS-442** 067848  
¥41,000 (税別)  
W102×D22×H70cm  
ディスプレイTV 42インチ ロット1  
繊維板 プラスチック

**new**  
5. **GT-884** 207503 **Light Table**  
¥8,700 (税別)  
W15×D18×H30cm  
ボードラック 2個セット ロット2 (小箱入)  
天然木 (ミンディ) 天然木化粧繊維板 (オーク)  
ウレタン塗装  
※取り付け用ビスは同梱されておりません。

**new**  
6. **GUY-675NA** 210701  
¥50,000 (税別)  
W135×D75×H70cm  
ワークテーブル ロット1  
天然木 (ミンディ) 天然木化粧繊維板 (ミンディ)  
ウレタン塗装

7. **VET-590** 193899  
¥86,000 (税別) ◆  
φ90×H70cm / 脚部: φ60cm  
ラウンドテーブル ロット1  
天然木 (オーク) 天然木化粧繊維板 (オーク)  
ウレタン塗装 2個口

**PRICE DOWN**  
**new**  
8. **DIS-500BK** 204755  
¥89,000 → ¥63,000 (税別) ㊟  
W93×D60~150×H133~72cm  
ムービング シェルフテーブル ロット1  
スチール (粉体塗装) 合成樹脂化粧合板

**new**  
9. **GUY-818** 210695  
¥38,000 (税別) ㊟  
約W62×D20×H181cm  
パーティション ロット1  
ラタン 天然木 ラッカー塗装

6



7



8



※3タイプに変形します。

9





※電気暖炉を  
入れたイメージ



**MTP-100BR** 203116  
¥30,000 (税別)  
W100×D26×H73cm  
マントルピース ロット1  
天然木(杉) 水性ラッカー塗装



**CCR-121** 181032  
¥11,500 (税別) ◆  
W50×D9×H155cm  
スタンドラック ロット4 (小箱入)  
天然木(杉) 水性ラッカー塗装  
金網 ※自立しません。  
壁に掛けてご使用ください。



**CCR-114** 170197  
¥38,000 (税別) ◎  
W76×D38×H155cm  
トレノ フォールディングラック ロット1  
天然木(杉) 水性ラッカー塗装



※閉じた時

**CCR-117** 180998  
¥46,000 (税別) ◎  
W80×D20×H159cm  
閉じた時W40×D40×H159cm  
トレノ ボックスシェルフ ロット1  
天然木(杉) 水性ラッカー塗装



**DIS-683BK** 200207  
¥47,000 (税別) ◎  
W129×D40.5×H157cm  
ラルド ボルトレスラック 3D ロット1



**DIS-684BK** 200214  
¥57,000 (税別) ◎  
W129×D40.5×H188.5cm  
ラルド ボルトレスラック 4D ロット1  
スチール (粉体塗装)  
ハンマートーン仕上 2個口



DIS-683BK

**desk style**  
棚板を外せばデスク仕様に  
変えられます。

RKC-88BE  
TPN-30BK



**DIS-683GR** 195268  
¥47,000 (税別) ◎  
W129×D40.5×H157cm  
ラルド ボルトレスラック 3D ロット1



**DIS-684GR** 195275  
¥57,000 (税別) ◎  
W129×D40.5×H188.5cm  
ラルド ボルトレスラック 4D ロット1  
スチール (粉体塗装)  
ハンマートーン仕上 2個口



※可動棚



**TL-101WAL** 157396  
 ¥29,000 (税別) ⑤  
 W150×D80×H4cm  
 天板 150×80cm ロット1  
 合成樹脂化粧合板  
 ※脚は別売になります。



裏面も使えます。



**TL-101NA** 157402  
 ¥29,000 (税別) ⑤  
 W150×D80×H4cm  
 天板 150×80cm ロット1  
 強化プリント紙化粧合板 合成樹脂化粧合板  
 ※脚は別売になります。



裏面も使えます。

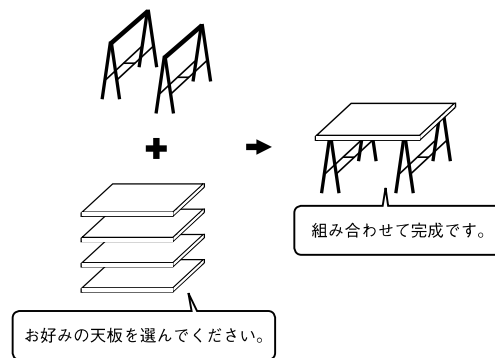

1



2



3



※折りたたみ時

1. **TL-111BK** 157419  
 2. **TL-111SV** 195121  
 3. **TL-111WH** 195138  
 ¥19,000 (税別)  
 W65×D36×H67cm  
 テーブル脚(2脚組) ロット1  
 スチール(粉体塗装)



**DIS-392** 188802  
 ¥145,000 (税別)  
 W137×D49×H95cm  
 天板 W122×D49cm  
 ステンレス ツールキャビネット ロット1



**DIS-393** 188819  
 ¥200,000 (税別)  
 W157×D49×H95cm  
 天板 W142×D49cm  
 ステンレス ツールキャビネット ロット1



**DIS-394** 188826  
 ¥260,000 (税別)  
 W199×D49×H95cm  
 天板 W184×D49cm  
 ステンレス ツールキャビネット ロット1

※商品重量がある為、クッション性のあるゴムキャスターを使用しています。静止した状態で使用し続ける場合、床に色移り等する場合がございますので、フェルト等を敷いてご使用ください。

ステンレス 天然木(ラバーウッド)ウレタン塗装  
 ※DIS-392、393、394は実費追加送料がかかります。  
 ※キャスターのロックを掛けると首振りも固定されます。



**WALL-101** 183920  
 ¥1,700 (税別)  
 W60×D20×H2cm  
 ウォールパネル ロット10  
 天然木(チーク) オイル仕上



たて、よこ両方向で使用できます。



**FLR-202** 183968  
 ¥3,400 (税別)  
 W30×D60×H2cm  
 フロアパネル ロット5  
 天然石



**FLR-201** 183951  
 ¥3,500 (税別)  
 W60×D30×H2cm  
 メーブルフロアパネル  
 ロット5  
 プラスチック



**FLR-203PK** 192601  
 ¥1,600 (税別)  
 W30×D30×H2cm  
 バステルフロアパネル  
 ロット10  
 プラスチック



**1. WLP-501BR** 181704  
 ¥7,500 (税別)  
 W120×D30×H2.5cm  
 アートストーン パネル ロット6  
 発泡ポリウレタン



1

**2. WLP-502** 181735  
 ¥9,500 (税別)  
 W120×D35×H4cm  
 アートパネル ロット4  
 発泡ポリウレタン



2

**1. WLF-601BR** 181766  
**2. WLF-601LBR** 181780  
**3. WLF-602** 181797  
**4. WLF-603** 181803  
**5. WLF-604** 181810  
 ¥5,000 (税別)  
 W122×D10×H10cm  
 アートストーン エッジフレーム ロット4  
 発泡ポリウレタン



1



2



3



4



5

**WLB-116** 181827  
 ¥1,000 (税別)  
 W116×D5×H5.5cm  
 アートストーン ベースフレーム ロット5  
 プラスチック  
 ※アートストーンを取り付ける際に必要となります。



**WE-328** 188321  
 ¥100,000 (税別)  
 W180×D90×H4.5cm  
 ウォールパネル(シェブロン) ロット1  
 天然木(パイン) ラッカー塗装  
 ※実費追加送料がかかります。



**WE-329** 188338  
 ¥110,000 (税別)  
 W180×D90×H4.5cm  
 ウォールパネル(スクエア) ロット1  
 天然木(パイン) ラッカー塗装  
 ※実費追加送料がかかります。



裏面

※自立しません。  
 ご使用の際は壁等に立てかけて使用してください。  
 ※天然木を使用している為、個体差がございます。





**CLM-503** 167463

¥165,000 (税別)

W115×D50×H82.5cm

チェスト12D ロット1  
天然木化粧合板(杉) 天然木(杉)  
ラッカー塗装  
※実費追加配送料がかかります。



**CLM-504** 167456

¥190,000 (税別)

W142×D50×H82.5cm

チェスト15D ロット1  
天然木化粧合板(杉) 天然木(杉)  
ラッカー塗装  
※実費追加配送料がかかります。



**WE-136** 166732

¥230,000 (税別)

約W160×D50×H90cm

ディオン サイドボード ロット1  
天然木(杉古材) ガラス ラッカー塗装  
※実費追加配送料がかかります。



**WE-135** 166725

¥280,000 (税別)

W125×D46.5×H220cm

ディオン カップボード  
ロット1 2個口  
天然木(杉古材) ガラス ラッカー塗装  
※実費追加配送料がかかります。



**WE-133** 166701

¥155,000 (税別)

約W113×D47×H232cm

ディオン オープンラックスリム ロット1 2個口  
天然木(杉古材) スチール ラッカー塗装  
※実費追加配送料がかかります。



**WE-134** 166718

¥240,000 (税別)

約W206×D47×H232cm

ディオン オープンラックワイド ロット1 2個口  
天然木(杉古材) スチール ラッカー塗装  
※実費追加配送料がかかります。



1



2

PRICE  
DOWN

1. **NWS-602WAL** 157372

2. **NWS-602WH** 157389

¥47,000 → ¥25,000 (税別)

W50×D50×H142cm

スピンラック ロット1  
合成樹脂化粧合板 5mm強化ガラス  
耐荷重5kg/棚



1. DIS-61BR 138913

¥28,000 (税別) ㊦

W50×D46×H209cm

ウォールディスプレイスリム ロット1  
合成樹脂化粧合板 8mm強化ガラス  
ガラス可動棚2枚

2. DIS-62BR 138920

¥40,000 (税別) ㊦

W98×D45×H209cm

ウォールディスプレイダブル ロット1  
合成樹脂化粧合板 8mm強化ガラス  
ガラス可動棚4枚



1. HAB-624NA 192816

¥45,000 (税別) ㊦

W83×D31.5×H149cm

ガラスシェルフ ロット1  
合成樹脂化粧合板  
8mmグレー強化ガラス 耐荷重10kg/棚 2個口

2. HAB-624WH 027590

3. HAB-624BR 027606

¥45,000 (税別) ㊦

W83×D31.5×H149cm

ガラスシェルフ ロット1  
合成樹脂化粧合板  
8mm強化ガラス 耐荷重10kg/棚 2個口



1. HAB-625NA 192823

¥55,000 (税別) ㊦

W122×D31.5×H149cm

ワイドガラスシェルフ ロット1  
合成樹脂化粧合板  
8mmグレー強化ガラス 耐荷重10kg/棚 2個口

2. HAB-625BR 027620

3. HAB-625WH 027613

¥55,000 (税別) ㊦

W122×D31.5×H149cm

ワイドガラスシェルフ ロット1  
合成樹脂化粧合板  
8mm強化ガラス 耐荷重10kg/棚 2個口



PRICE  
DOWN

※4本組合せ時

NWS-601WH 157365

¥26,000 → ¥15,000 (税別)

W72×D39×H137cm

フロウラック ロット1  
合成樹脂化粧合板 連結金具付  
耐荷重5kg/棚



DIS-5WH 041602

¥50,000 → ¥40,000 (税別) ㊦

W140×D90×H15cm

ディスプレイステージ ロット1  
合成樹脂化粧合板  
天板:スモーク強化ガラス10mm  
耐荷重100kg 2個口  
※電気設備は含まれていません。



IS-684BK 063086

¥38,500 (税別)

W82.5×D31×H152cm

シェルフ ロット1  
合成樹脂化粧合板  
8mm強化ガラス 耐荷重10kg/棚



1. HAB-702WH 066568

2. HAB-702BR 066551

¥49,000 (税別) ㊦

W123×D35×H121cm

ステアラック 3D ロット1  
合成樹脂化粧合板  
8mm強化ガラス 耐荷重5kg/棚



1. HAB-703BR 066575

2. HAB-703WH 066582

¥77,000 (税別) ㊦

W164×D35×H158cm

ステアラック 4D ロット1  
合成樹脂化粧合板  
8mm強化ガラス 耐荷重5kg/棚 2個口



# Table

## 178 ITEMS



※天然木を使用している為、1つ1つ個体差がございます。  
また、多少の亀裂等は、天然木の特性としてご理解ください。



**new**  
1. **GT-776** 210466  
¥47,000 (税別) ◆  
W110×D50×H38cm  
センターテーブル ロット1  
天然木 (ミンディ) ウレタン塗装  
スチール (粉体塗装)

**new**  
2. **GT-777** 210473  
¥47,000 (税別) ◆  
W120×D44×H37cm  
センターテーブル ロット1  
天然木 (チーク) ウレタン塗装  
スチール (粉体塗装) 

**new**  
3. **JPB-92OAK** 207213  
¥46,000 (税別)  
約W110×D48.5×H38cm  
ルカ センターテーブル ロット1  
天然木化粧繊維板 (オーク) ウレタン塗装  
スチール (粉体塗装) 

**new**  
4. **JPB-92WAL** 207220  
¥46,000 (税別)  
約W110×D48.5×H38cm  
ルカ センターテーブル ロット1  
天然木化粧繊維板 (ウォルナット) ウレタン塗装  
スチール (粉体塗装) 

**new**  
5. **JPB-93OAK** 207237  
¥70,000 (税別) ⑤  
約W150×D80×H36cm  
ルカ 座卓 150 ロット1  
天然木化粧繊維板 (オーク) ウレタン塗装  
スチール (粉体塗装) 

**new**  
6. **JPB-93WAL** 207244  
¥70,000 (税別) ⑤  
約W150×D80×H36cm  
ルカ 座卓 150 ロット1  
天然木化粧繊維板 (ウォルナット) ウレタン塗装  
スチール (粉体塗装) 

**new**  
7. **JPB-94OAK** 207251  
¥76,000 (税別) ④  
約W180×D80×H36cm  
ルカ 座卓 180 ロット1  
天然木化粧繊維板 (オーク) ウレタン塗装  
スチール (粉体塗装) 

**new**  
8. **JPB-94WAL** 207268  
¥76,000 (税別) ④  
約W180×D80×H36cm  
ルカ 座卓 180 ロット1  
天然木化粧繊維板 (ウォルナット) ウレタン塗装  
スチール (粉体塗装) 

**new**  
9. **WE-888** 207510  
¥89,000 (税別) ⑤  
W100×D100×H36cm  
リビングテーブル ロット1  
天然木 (バイン古材) 水性塗装

※材料に古材を使用しておりますので木部の穴や傷、  
亀裂などは本製品の特性としてご理解ください。

10



11



12



13



14



※天然木を使用している為、1つ1つ個体差がございます。  
また、多少の亀裂等は、天然木の特性としてご理解ください。

15



16



17



18



※天然木を使用している為、1つ1つ個体差がございます。  
また、多少の亀裂等は、天然木の特性としてご理解ください。

**new**  
10. JW-102A 210237  
¥38,000 (税別)  
W38×D38×H56.5cm  
ジュエルド サイドテーブルL ロット1  
天然木 (モンキーボッド) ラッカー塗装  
スチール (粉体塗装)

**new**  
11. JW-101A 210213  
¥22,000 (税別)  
W25×D25×H45.5cm  
ジュエルド サイドテーブルS ロット1  
天然木 (モンキーボッド) ラッカー塗装  
スチール (粉体塗装)

**new**  
12. JW-102B 210244  
¥38,000 (税別)  
W38×D38×H55cm  
ジュエルド サイドテーブルL ロット1  
天然木化粧繊維板 (モンキーボッド)  
ラッカー塗装 スチール (粉体塗装)

**new**  
13. JW-101B 210220  
¥22,000 (税別)  
W25×D25×H45.5cm  
ジュエルド サイドテーブルS ロット1  
天然木化粧繊維板 (モンキーボッド)  
ラッカー塗装 スチール (粉体塗装)

**new**  
14. JW-113 210336  
¥62,000 (税別) ㊟  
約W120×D60×H38.5cm  
ジュエルド センターテーブル ロット1  
天然木 (モンキーボッド)  
ウレタン塗装 スチール (粉体塗装)

**new**  
15. PM-206 210183  
¥23,000 (税別)  
W50×D35×H50cm  
ジョーカー サイドテーブル ロット1  
天然木化粧繊維板 (オーク)  
天然木 (ミンディ) ウレタン塗装  
スチール (粉体塗装) ポリエチレン

**new**  
16. NRS-505 210589  
¥12,500 (税別)  
φ40×H48cm  
ラタンサイドテーブル ロット2 (小箱入)  
天然木化粧繊維板 (オーク) ラタン  
天然木 (ミンディ) ラッカー塗装

**new**  
17. JW-112 210329  
¥62,000 (税別) ㊟  
W110×D64×H40.5cm  
センターテーブル ロット1  
天然木 (モンキーボッド) ウレタン塗装  
スチール (粉体塗装)

**new**  
18. JW-111 210312  
¥47,000 (税別)  
約W100×D40×H41cm  
センターテーブル ロット1  
天然木 (モンキーボッド) ウレタン塗装

19



フタは磁石でついています

20 new color



22



23 new color



21



25



24



19. PT-616 201495

20. PT-617 206865

¥14,800 (税別)

W40×D40×H49cm

トレー サイドテーブル ロット2 (小箱入)

天然木化粧繊維板 (オーク)

天然木化粧合板 (オーク)

天然木 (ラバーウッド) ラッカー塗装



21. PT-615WAL 185504

22. PT-615OAK 185498

23. PT-615WW 210176

¥17,800 (税別)

W50×D29.5×H36.5cm

サイドテーブル ロット1

WAL:天然木化粧合板 (ウォルナット) ラッカー塗装

OAK:天然木化粧合板 (オーク) ラッカー塗装

WW:天然木化粧合板 (オーク) ラッカー塗装

new

24. GT-775 210459

¥20,000 (税別)

W47×D35×H60cm

サイドテーブル ロット1

天然木 (チーク) ウレタン塗装

スチール (粉体塗装)

new

25. JW-110 210305

¥14,000 (税別)

約W49×D28×H51cm

ジェラルド サイドテーブル ロット1

天然木 (モンキーボッド) ラッカー塗装

スチール (粉体塗装)

new

26. GT-774 210442

¥35,000 (税別)

W68.5×D68.5×H38cm

ラウンドテーブルL ロット1

天然木 (モンキーボッド) ウレタン塗装

スチール (粉体塗装)

new

27. GT-773 210435

¥25,000 (税別)

W53×D53×H44cm

ラウンドテーブルS ロット1

天然木 (モンキーボッド) ウレタン塗装

スチール (粉体塗装)

new

28. END-353 207107

¥14,500 (税別)

W52.5×D38×H65cm

ワゴンサイドテーブル ロット2 (小箱入)

天然木化粧繊維板 (オーク) スチール (粉体塗装)



26



27



27



28



※24.25.26.27は天然木を使用している為、1つ1つ個体差がございます。  
また、多少の亀裂等は、天然木の特性としてご理解ください。



1

1. HAB-621BR 027545  
 2. HAB-621WH 027538  
 ¥16,000 (税別)  
 W90×D45×H41.5cm  
 センターテーブル ロット2 (小箱入)  
 合成樹脂化粧合板 8mm強化ガラス



2



1

1. NET-301NA 041657  
 2. NET-301BR 041664  
 ¥34,000 (税別)  
 W96×D45×H34cm  
 ガラステーブル ロット1  
 天然木化粧合板 (オーク) ラッカー塗装  
 スチール (クロームメッキ) 8mm強化ガラス



2



CL-331BR 181490  
 ¥33,500 (税別)  
 W90×D42×H38cm  
 フレック センターテーブル ロット1  
 天然木化粧繊維板 (アッシュ) 天然木 (アッシュ)  
 8mm強化ガラス ウレタン塗装



SO-100NA 187164  
 ¥19,500 (税別)  
 W100×D50×H34cm  
 センターテーブル ロット1  
 強化プリント化粧合板  
 8mmグレー強化ガラス



1

1. SO-100BR 120031  
 2. SO-100WH 151172  
 ¥19,500 (税別)  
 W100×D50×H34cm  
 センターテーブル ロット1  
 合成樹脂化粧合板  
 BR:8mmグレー強化ガラス  
 WH:8mm強化ガラス



2



1

1. PT-28BK 109715  
 2. PT-28CL 109722  
 ¥18,000 (税別)  
 W76×D45×H39cm  
 ガラステーブルS ロット1  
 8mm強化ガラス



2

PT-26 046256  
 ¥29,000 (税別)  
 W100×D50×H38.5cm  
 ガラステーブル ロット1  
 10mm強化ガラス



LE-300NA 179855  
 ¥30,000 (税別)  
 W100×D55×H36cm  
 マガジンラック テーブル ロット1  
 強化プリント化粧合板



PRICE  
DOWN

OL-570 179138  
~~¥30,000~~ → ¥24,000 (税別)  
 W100×D50×H45.5cm  
 チェスター センターテーブル ロット1  
 強化プリント化粧合板パーティクルボード  
 スチール (粉体塗装)



PRICE  
DOWN

OL-571 179145  
~~¥38,000~~ → ¥30,000 (税別)  
 W120×D50×H45.5cm  
 チェスター センターテーブル ロット1  
 強化プリント化粧合板パーティクルボード  
 スチール (粉体塗装)



# Table



Light  
table  
rule

**NET-832BR** 195732  
¥16,000 (税別)  
W90×D45×H36cm  
フォルディングテーブル ロット2 (小箱入)  
天然木化粧繊維板 (オーク)  
天然木 (ラバーウッド) ラッカー塗装



※折りたたみ時



※天板アップ



※折りたたみ時

**END-351** 179480  
¥18,000 (税別)  
W90×D48×H35cm

エルマー フォルディングテーブル ロット2 (小箱入)  
天然木化粧繊維板 (ウォールナット/オーク/チェリー)  
スチール (粉体塗装) ラッカー塗装  
※天然木を使用している為、  
天板の色差には個体差があります。



**TAC-229WAL** 136964  
¥16,500 (税別)  
W105×D52×H35cm

トムテ フォルディングテーブル  
ロット2 (小箱入)  
天然木 (ラバーウッド)  
天然木化粧繊維板 (ウォールナット)  
ウレタン塗装



※折りたたみ時



**NET-614WAL** 150601  
¥31,000 (税別)  
W105×D45×H38cm

アポロ フォルディングテーブル ロット1  
天然木 (ラバーウッド)  
天然木化粧繊維板 (ウォールナット)  
ウレタン塗装 アジャスター付



※棚板 取り外し可能

※折りたたみ時



**GT-661** 194278  
¥23,500 (税別)  
W105×D50×H36.5cm

フォルディングテーブル ロット1  
天然木化粧繊維板 (ミンディ)  
天然木 (ミンディ) ラッカー塗装



※折りたたみ時



**HOT-544NA** 168842  
¥31,000 (税別)  
W105×D40×H35cm

エダ フォルディングテーブル ロット1  
天然木 (アッシュ) 天然木化粧繊維板 (アッシュ)  
ウレタン塗装



※折りたたみ時



**HOT-543NA** 168163  
¥31,500 (税別)  
W105×D50×H35cm

クレラ フォルディングテーブル ロット1  
天然木 (アッシュ) 天然木化粧繊維板 (アッシュ)  
ウレタン塗装



※折りたたみ時



**NET-605BR** 150700  
¥40,000 (税別) ◆  
W120×160×D60×H38cm

モノ エクステンションテーブル  
ロット1 合成樹脂化粧合板  
スチール (粉体塗装)



※伸張時



※側面がマガジン  
ラックに  
なっています



引き出し付

1. **NYT-763NA** 189298  
2. **NYT-763WAL** 189304  
¥40,000 (税別)  
W80×110×D50×H45cm

エクステンションセンターテーブル  
ロット1 ※引き出し付  
NA: 天然木 (アッシュ) 天然木化粧繊維板 (アッシュ)  
ウレタン塗装  
WAL: 天然木 天然木化粧繊維板 (ウォールナット)  
ウレタン塗装



2



1

1. **CPN-107BR** 123490  
2. **CPN-107NA** 123506  
¥44,500 (税別)  
W80 (130) × D50 × H36cm

コバン エクステンションテーブルS ロット1  
天然木 (アッシュ) 天然木化粧繊維板 (アッシュ)  
ラッカー塗装



2

※収縮時



1

1. **CPN-102NA** 073443  
2. **CPN-102BR** 123513  
¥57,000 (税別) ◆  
W120 (180) × D65 × H36cm

コバン エクステンションテーブル ロット1  
天然木 (アッシュ) 天然木化粧繊維板 (アッシュ)  
ラッカー塗装



2

※収縮時



**MOC-01BR** 114894  
 ¥17,000 (税別)  
 W90×D42×H37cm  
 モカ センターテーブル ロット1  
 合成樹脂化粧合板 8mm強化ガラス



**ALM-16WAL** 189892  
 ¥21,500 (税別)  
 W105×D45×H38cm  
 センターテーブル ロット1  
 合成樹脂化粧合板 8mmグレー強化ガラス



**CFS-214** 156214  
 ¥40,000 (税別)  
 W105×D50×H40cm  
 ミディ センターテーブル ロット1  
 天然木(パイン) オイル仕上 水性塗装



**CHP-374** 190775  
 ¥26,000 (税別)  
 W80×D40×H40cm  
 チャップ センターテーブル ロット1  
 天然木(杉) 繊維板  
 ラッカー塗装 スチール(粉体塗装)  
 ※裏面も引き出しになっています。



1. **LE-454WAL** 114757  
 2. **LE-454NA** 114740  
 ¥24,500 (税別)  
 W105×D60×H36cm  
 オーバーテーブル ロット1  
 合成樹脂化粧合板 8mm強化ガラス



**GGH-361** 022106  
 ¥25,000 (税別)  
 W105×D60×H39cm  
 センターテーブル ロット1  
 合成樹脂化粧合板 8mm強化ガラス  
 両面使用 (2WAY)



※脚を逆にセットした時



1. **NET-406NA** 016013  
 2. **NET-406BR** 025022  
 ¥31,500 (税別)  
 W100×D60×H42cm  
 センターテーブル ロット1  
 積層合板 天然木化粧繊維板(ビーチ)  
 ラッカー塗装



1. **NYT-762WAL** 189281  
 2. **NYT-762NA** 189274  
 ¥33,000 (税別)  
 W105×D50×H39cm  
 オーバーテーブル ロット1  
 WAL:天然木 天然木化粧繊維板(ウォルナット) ウレタン塗装  
 NA:天然木(アッシュ) 天然木化粧繊維板(アッシュ) ウレタン塗装



**SO-851WAL** 189915  
 ¥45,000 (税別)  
 W90×D50/74.5×H46/61cm  
 2WAY テーブル ロット1  
 スチール(粉体塗装) 強化プリント紙化粧合板



1. **MIP-36BR** 067237  
 2. **MIP-36NA** 067244  
 ¥26,000 (税別)  
 W90×D60×H25-69cm  
 リフトテーブル ロット1  
 スチール(粉体塗装) 天然木化粧繊維板(アッシュ) ウレタン塗装



※昇降機能付き



**HOT-534NA** 149841  
 ¥37,500 (税別)  
 W105×D50×H40cm  
 ヘンリー センターテーブル ロット1  
 天然木(アッシュ)  
 天然木化粧繊維板(アッシュ)  
 ウレタン塗装



**NET-615** 162772  
 ¥39,000 (税別) ◆  
 W110×D50×H40cm  
 ヴァルト センターテーブル ロット1  
 天然木(アカシア) ウレタン塗装



**TAC-227WAL** 068296  
 ¥18,500 (税別)  
 W75×D40×H48cm  
 トムテ センターテーブルS ロット1  
 天然木(ラバーウッド)  
 天然木化粧繊維板(ウォルナット)  
 ウレタン塗装



**TAC-228WAL** 068302  
 ¥28,000 (税別)  
 W105×D50×H40cm  
 トムテ センターテーブルL ロット1  
 天然木(ラバーウッド)  
 天然木化粧繊維板(ウォルナット)  
 ウレタン塗装



**ALM-13WAL** 152131  
 ¥23,000 (税別)  
 W80×D45×H39.5cm  
 アルム センターテーブル ロット1  
 合成樹脂化粧合板 天然木(ラバーウッド)  
 両側引き出し可



1. **NYT-782NA** 189373  
 2. **NYT-782WAL** 189380  
 ¥37,500 (税別)  
 W110×D50×H41cm  
 センターテーブル ロット1  
 ※引き出し(左右)入れ替えます。  
 NA:天然木(アッシュ) 天然木化粧繊維板(アッシュ)  
 ウレタン塗装  
 WAL:天然木 天然木化粧繊維板(ウォルナット)  
 ウレタン塗装



1. **RTO-744TBR** 113200  
 2. **RTO-744TNA** 113194  
 ¥34,500 (税別)  
 W80×D44×H39cm  
 モティ センターテーブル ロット1  
 天然木(アッシュ) 天然木化粧繊維板(アッシュ)  
 ウレタン塗装



1. **NYT-781NA** 189359  
 2. **NYT-781WAL** 189366  
 ¥32,000 (税別)  
 W80×D50×H52cm  
 サイドテーブル ロット1  
 NA:天然木(アッシュ)  
 天然木化粧繊維板(アッシュ) ウレタン塗装  
 WAL:天然木  
 天然木化粧繊維板(ウォルナット) ウレタン塗装



**GT-662** 194285  
 ¥16,500 (税別)  
 W50×D30×H50.5cm / ツール:W35×D25×H40.5cm  
 サイドテーブル&スツールセット ロット1  
 天然木(ミンディ) ラッカー塗装



※収納時



S字フック



**PW-405** 189885  
 ¥27,000 (税別)  
 W36×D63×H68cm  
 カート サイドテーブル ロット1  
 スチール(粉体塗装) 天然木(杉) S字フック2個付



**PW-406BK** 203406  
 ¥23,000 (税別)  
 W43~127×D43~127×H54cm  
 サークルワゴン ロット1  
 スチール(粉体塗装) 天然木(杉) ラッカー塗装



**TTF-904** 184798  
 ¥17,500 (税別)  
 W40×D30×H55cm  
 サイドテーブル ロット2 (小箱入)  
 天然木 (チーク) スチール (粉体塗装) オイル仕上  
 ※天板は、天然木を使用している為、  
 1つ1つ個体差がございます。



**TAC-252WAL** 193226  
 ¥19,000 (税別)  
 W45×D30.5×H48cm  
 トムテ サイドテーブル ロット1  
 天然木 (ラバーウッド)  
 天然木化粧繊維板 (ウォルナット) ウレタン塗装



**VET-629** 199969  
 ¥19,500 (税別)  
 W50×D38×H48cm  
 オスカー サイドテーブル ロット1  
 天然木化粧繊維板 (アッシュ)  
 天然木 (ラバーウッド) ウレタン塗装



1. **NET-410BR** 041817  
 2. **NET-410NA** 041800  
 ¥9,000 (税別)  
 φ40×H54.5cm  
 サイドテーブル ロット2 (小箱入)  
 積層合板 天然木化粧繊維板 (ビーチ)  
 ラッカー塗装



**GT-883** 203994  
 ¥12,500 (税別)  
 約φ40×H50cm  
 サイドテーブル ロット1  
 天然木 (マホガニー) スチール (粉体塗装) ウレタン塗装  
 ※天然木を使用している為1つ1つ個体差がございます。  
 また、多少の亀裂等は、天然木の特性としてご理解ください。



**NET-724** 188741  
 ¥10,000 (税別)  
 W42×D38×H54cm  
 ヴェルト サイドテーブル ロット2 (小箱入)  
 天然木 (アカシア) ウレタン塗装



**TAC-239WAL** 136957  
 ¥11,000 (税別)  
 W40×D41×H54cm  
 トムテ ソファサイドテーブル ロット2 (小箱入)  
 天然木 (ラバーウッド)  
 天然木化粧繊維板 (ウォルナット) ウレタン塗装



**HOT-535NA** 149858  
 ¥15,500 (税別)  
 W44×D39×H55cm  
 ヘンリー サイドテーブル ロット2 (小箱入)  
 天然木 (アッシュ)  
 天然木化粧繊維板 (アッシュ) ウレタン塗装



**HOT-635NA** 203178  
 ¥21,500 (税別)  
 W55×D39×H55cm  
 ヘンリー ワイドサイドテーブル ロット2 (小箱入)  
 天然木 (アッシュ)  
 天然木化粧繊維板 (アッシュ) ウレタン塗装



1. **GT-880BR** 198719  
 2. **GT-880NA** 198726  
 ¥29,000 (税別)  
 W54×D33×H51/38.5cm  
 2WAYサイドテーブル ロット1  
 天然木化粧繊維板 (オーク) 天然木 (オーク) ウレタン塗装  
 ※トレーを置き変えるだけで  
 ハイタイプ、ロータイプ両方使えます。



1. **PT-15CL** 060511  
 2. **PT-15BK** 060504  
 ¥16,500 (税別)  
 W45×D40×H54.5cm  
 サイドテーブル ロット1  
 スチール (クロムメッキ)  
 8mm強化ガラス



1. **CEL-70BK** 121250  
 2. **CEL-70WAL** 121267  
 3. **CEL-70WH** 121274  
 ¥10,500 (税別)  
 W28×D28×H48cm  
 セル サイドテーブル ロット2 (小箱入) 合成樹脂化粧合板  
 ※スツールとしても使用できます。



**PM-313** 196234  
 ¥16,000 (税別)  
 W50×D25×H45cm  
 ティンバー サイドテーブル ロット1  
 天然木 (ミンディ) ラッカー塗装  
 アイアン (粉体塗装)



**PM-313WH** 196173  
 ¥16,000 (税別)  
 W50×D25×H45cm  
 プリジット サイドテーブル ロット1  
 天然木 (ミンディ) ラッカー塗装  
 アイアン (粉体塗装)



1. **RTO-743TBR** 113187  
 2. **RTO-743TNA** 113170  
 ¥22,000 (税別)  
 W50×D44×H49cm  
 モティ サイドテーブル ロット1  
 天然木 (アッシュ) 天然木化粧繊維板 (アッシュ)  
 ウレタン塗装



1. **HOT-722NA** 202874  
 2. **HOT-722BR** 202867  
 ¥28,500 (税別)  
 W45×D39×H65cm  
 サイドテーブル ロット1  
 天然木 (アッシュ)  
 天然木化粧繊維板 (アッシュ)  
 ウレタン塗装



# Table



**NW-723** 170982  
 ¥9,000 (税別)  
 φ35×H45cm  
 トレーテーブル 小 ロット2 (小箱入)  
 天板:繊維板 脚:天然木 (ミンディ)  
 ラッカー塗装



**NW-724** 170999  
 ¥13,000 (税別)  
 φ45×H50cm  
 トレーテーブル 大 ロット2 (小箱入)  
 天板:繊維板 脚:天然木 (ミンディ)  
 ラッカー塗装



**PM-617** 176328  
 ¥15,000 (税別)  
 φ38×H50cm  
 パーニー ラウンドサイドテーブル ロット2 (小箱入)  
 天然木 (パイン) ラッカー塗装



**PM-618** 176335  
 ¥20,000 (税別)  
 φ60×H55cm  
 パーニー ラウンドテーブル ロット1  
 天然木 (パイン) ラッカー塗装



**TAC-224WAL** 137008  
 ¥23,000 (税別)  
 M:φ60×H43cm S:φ37×H38cm  
 トムテ ラウンドネステーブル ロット1  
 天然木 (ラバーウッド)  
 天然木化粧繊維板 (ウォルナット) ウレタン塗装



**CL-330BR** 181483  
 ¥24,000 (税別)  
 W40×D40×H50cm  
 フレック サイドテーブル ロット1  
 天然木化粧繊維板 (アッシュ)  
 天然木 (アッシュ) ウレタン塗装



※天板アップ



**1. END-222NA** 197934  
**2. END-222BR** 179459  
 ¥8,200 (税別)  
 W35×D47×H60cm  
 アーロン サイドテーブル ロット2 (小箱入)  
 天然木化粧繊維板 (オーク)  
 スチール (粉体塗装) ラッカー塗装



**SO-226WAL** 179923  
 ¥17,000 (税別)  
 W54×D35×H40cm  
 マルチサイドテーブル ロット1  
 強化プリント紙化粧合板  
 8mmグレー強化ガラス



**MTK-524NA** 157785  
 ¥12,500 (税別)  
 W45×D35×H60cm  
 トレーテーブル ロット2 (小箱入)  
 天然木 (オーク) ラッカー塗装



※折りたたみ時



**PRICE DOWN**  
**VET-102** 168026  
 ¥15,000 → ¥10,000 (税別)  
 W45×D45×H43cm  
 パレロ マガジンラック  
 ロット2 (小箱入)  
 天然木 (アッシュ)  
 ウレタン塗装 ポリエステル



※折りたたみ時



**JST-447** 166985  
 ¥33,500 (税別)  
 W50×D50×H42cm  
 ラウル ガラスサイドテーブル ロット1  
 天然木化粧繊維板 (ウォルナット)  
 ウレタン塗装 5mm強化ガラス



**ALM-15WAL** 152155  
 ¥14,000 (税別)  
 W32×D32×H50cm  
 サイド&ナイトテーブル ロット2 (小箱入)  
 合成樹脂化粧合板 5mm強化ガラス  
 コンセント付 合計1500W



**HRN-180** 203086  
 ¥12,500 (税別)  
 W40×D29×H50cm  
 ヘレン サイドテーブル ロット1  
 天然木 (杉) 水性ラッカー塗装 スチール (粉体塗装)



天板アップ



**1. HOT-334NA** 122486  
**2. HOT-334BR** 122479  
 ¥16,000 (税別)  
 W50×D40×H49cm  
 モタ サイドテーブル ロット2 (小箱入)  
 天然木 (アッシュ) 天然木化粧繊維板 (アッシュ)  
 ウレタン塗装



2



**SO-332WAL** 167548  
 ¥12,000 (税別)  
 W28×D28×H56cm  
 ロジック サイドテーブル ロット1  
 強化プリント紙化粧合板  
 合成樹脂化粧合板



**JST-443** 166947  
 ¥34,000 (税別)  
 W40×D40×H54cm  
 ラウル サイドテーブル ロット1  
 天然木化粧繊維板 (ウォルナット)  
 ウレタン塗装



1. JW-632 194100

¥89,000 (税別)  
W120×D60×H44cm  
ジェラルド センターテーブル ロット1  
天然木 (モンキーボット) ラッカー塗装  
スチール (粉体塗装)  
※実費追加送料がかかります。

1~3

※天然木を使用している為、1つ1つ個体差がございます。また、多少の亀裂等は、天然木の特性としてご理解ください。



2

2. JW-634 194124

¥78,000 (税別)  
約W121.5×D52×H36.5cm  
ジェラルド キャスターテーブル ロット1  
天然木 (モンキーボット) ラッカー塗装  
※実費追加送料がかかります。

※商品重量がある為、クッション性のあるゴムキャスターを使用しています。  
静止した状態で使用し続ける場合、床に色移り等する場合がございますので、フェルト等を敷いてご使用ください。



3

3. JW-631 194094

¥73,000 (税別)  
約W90×D80×H30cm  
ジェラルド ローテーブル ロット1  
天然木 (モンキーボット) ラッカー塗装  
スチール (粉体塗装)  
※実費追加送料がかかります。



HIT-141 202706

¥88,000 (税別) ⑤  
W120×D60×H33cm  
ヒストリア ローテーブル ロット1  
天然木 (杉) ラッカー塗装 アイアン (粉体塗装)



天板アップ



HIT-151 202713

¥88,000 (税別) ⑤  
W120×D60×H42cm  
ヒストリア センターテーブル ロット1  
天然木 (杉) ラッカー塗装 アイアン (粉体塗装)



天板アップ



PRICE DOWN

VET-752 187720

¥125,000 → ¥87,000 (税別)  
W90×D70×H45.5cm  
回転テーブル ロット1  
天然木 (アカシア)  
ラッカー塗装 スチール (粉体塗装)  
※実費追加送料がかかります。



天板アップ



WE-314 186556

¥40,000 (税別)  
W60×D60×H50cm  
キャラバン サイドテーブル ロット1  
天然木 (パイン) ラッカー塗装



TTF-185 170944

¥30,000 (税別)  
約W40×D40×H45cm  
ムクテーブル ロット1  
天然木 スチール ラッカー塗装  
※天板は、天然木を使用している為、1つ1つ個体差がございます。



COL-013 131471

¥55,000 (税別) ⑤  
W110×D55×H47cm  
プロッサム センターテーブル ロット1  
天然木 (パイン) 天然木化粧繊維板 (アッシュ)  
ラッカー塗装 5mm強化ガラス



PRICE DOWN

VIC-852 181933

¥110,000 → ¥77,000 (税別) ◆  
W110×D45×H43cm  
ヴィンセント センターテーブル ロット1  
天然木 (アカシア) ラッカー塗装  
※片側の引き出しはダミーです。



**GT-872** 194247  
 ¥33,000 (税別)  
 W110×D55×H41cm  
 センターテーブル ロット1  
 天然木化粧繊維板(アカシア)  
 天然木(アカシア) ラッカー塗装



天板アップ



1

1. **VET-735** 202959 2. **VET-635** 202904  
 ¥47,000 (税別) ◆  
 W120×D60×H40cm  
 クーバス センターテーブル ロット1  
 天然木化粧繊維板(オーク) 天然木(ラバーウッド) ウレタン塗装



天板アップ



2



**GUY-651** 195893  
 ¥21,000 (税別)  
 W90×D45×H40cm  
 ロブ センターテーブル ロット1  
 天然木(ミンディ) ラッカー塗装



**PM-616** 176311  
 ¥26,000 (税別)  
 W105×D50×H42cm  
 パーニー センターテーブル ロット1  
 天然木(バイン) ラッカー塗装



**VET-628** 199952  
 ¥32,500 (税別)  
 W110×D50×H40cm  
 オスカー センターテーブル ロット1  
 天然木化粧繊維板(アッシュ)  
 天然木(ラバーウッド) ウレタン塗装



**CFS-776** 133505  
 ¥36,000 (税別)  
 W100×D50×H40cm  
 フォレ センターテーブル ロット1  
 天然木(バイン) オイル仕上



**GT-871** 194230  
 ¥33,500 (税別)  
 W90×D44.5×H45cm  
 コレクションテーブル ロット1  
 天然木(アカシア) ラッカー塗装  
 5mm強化ガラス



**CFS-842** 146307  
 ¥45,000 (税別)  
 W90×D50×H40cm  
 ルーアン センターテーブル ロット1  
 天然木(バイン) オイル仕上  
 4mm強化ガラス



**JPT-334NA** 198689

¥76,000 (税別) ◆

W120×D60×H30cm

フルモス 120センターテーブル ロット1  
天然木(アッシュ) 天然木人工突板(オーク調)  
ウレタン塗装 プリント紙化粧合板  
4mmブラックガラス



**JPT-334WAL** 198672

¥76,000 (税別) ◆

W120×D60×H30cm

フルモス 120センターテーブル ロット1  
天然木(アルダー) 天然木人工突板(ウォルナット調)  
ウレタン塗装 プリント紙化粧合板  
4mmブラックガラス



背面側



1

**1. SOT-105NA** 200405 **2. SOT-105BR** 207299

¥35,000 (税別)

W105×D45×H38cm

ソット 棚付センターテーブル ロット1  
天然木(アッシュ) 天然木化粧繊維板(アッシュ)  
ウレタン塗装



2 new color



**TAC-251WAL** 193219

¥31,500 (税別)

W100×D50×H40/60 cm

トムテ 2WAYテーブル ロット1  
天然木(ラバーウッド)  
天然木化粧繊維板(ウォルナット) ウレタン塗装



※ロータイプ時

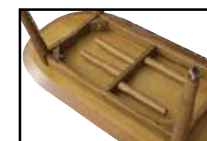

継ぎ脚は天板裏に収納できません。



1

**1. KRM-100NA** 202751 **2. KRM-100BR** 207282

¥26,000 (税別)

W100×D50×H40cm

カラメリ センターテーブル ロット1  
天然木(アッシュ) 天然木化粧繊維板(アッシュ) 



2 new color



1

**1. NET-411NA** 046140

**2. NET-411BR** 046157

¥22,000 (税別)

W115×D39×H35cm

センターテーブル ロット1  
天然木(バイン) ラッカー塗装   
5mm強化ガラス



2



**TTF-117** 166527

¥43,000 (税別)

W90×D50×H33cm

トロリー テーブル S ロット1  
天然木 (マホガニー) アイアン ラッカー塗装



**TTF-116** 145171

¥48,000 (税別) ◆

W106×D66×H33cm

トロリー テーブル ロット1  
天然木 (マホガニー) アイアン ラッカー塗装



**SF-200** 166060

¥26,000 (税別)

W117×D31×H45cm

スケートボード テーブル ロット1  
スチール (粉体塗装)メラミン化粧合板  
積層合板



**IW-994** 170562

¥38,500 (税別)

W90×D50×H41cm

センターテーブル ロット1  
天然木 (杉) スチール (粉体塗装)



1



2

1. **TPN-35BK** 200085

2. **TPN-35GR** 197682

¥31,000 (税別)

W90×D49×H40cm

ラルド ストレージセンターテーブル ロット1  
スチール (粉体塗装) ハンマー-ton 仕上げ  
※鍵付き



PRICE  
DOWN

**KOT-712** 182138

¥38,000 → ¥28,000 (税別)

W90×D45×H42cm

シルキー センターテーブル ロット1  
天然木化粧繊維板 (アッシュ) 繊維板  
スチール (粉体塗装) ラッカー塗装



※裏面



**IW-350** 201624

¥22,000 (税別)

W40×D40×H40cm

トランクテーブル ロット1  
天然木 (杉) 繊維板 コットン ポリエステル



**IW-351** 188871

¥35,000 (税別)

W81×D41×H36cm

トランクテーブル ロット1  
天然木 (杉) 繊維板 コットン ポリエステル



**IW-352** 188888

¥45,000 (税別)

W91×D46×H41cm

トランクテーブル ロット1  
天然木 (杉) 繊維板 コットン ポリエステル



※天板にガラス板をのせています。



**IW-278** 169795

¥41,000 (税別)

W91×D46×H40cm

トランクテーブル ロット1  
合皮 繊維板 5mm強化ガラス



※天板の柄は1つ1つ異なります。  
黒のラインはランダムで入ります。

**NW-111NA** 183180  
¥27,500 (税別)  
W100×D45×H40cm  
センターテーブル ロット1  
天然木 ラッカー塗装 アイアン (粉体塗装)

**NW-111MBR** 184286  
¥27,500 (税別)  
W100×D45×H40cm  
センターテーブル ロット1  
天然木 (バイン) ラッカー塗装 アイアン (粉体塗装)

**NW-111DBR** 184293  
¥27,500 (税別)  
W100×D45×H40cm  
センターテーブル ロット1  
天然木 (マホガニー) ラッカー塗装 アイアン (粉体塗装)



**NX-701** 159123  
¥16,000 (税別)  
W90×D50×H38cm  
アルンダ センターテーブル ロット1  
天然木化粧繊維板 (アカシア)  
天然木 (アカシア) オイル仕上



**NX-711** 192663  
¥25,000 (税別)  
W110×D55×H38cm  
アルンダ センターテーブル ロット1  
天然木化粧繊維板 (アカシア)  
天然木 (アカシア) オイル仕上



**PRICE DOWN**  
**NW-884** 183159  
¥27,000 → ¥20,000 (税別)  
W110×D50×H40cm  
ローランド センターテーブル ロット1  
天然木 (マホガニー) ラッカー塗装



**NW-172** 193660  
¥29,500 (税別)  
W120×D43×H41.5cm  
センターテーブルL ロット1  
天然木 (ミンディ) ラッカー塗装  
アイアン (粉体塗装)



**END-221BR** 179442  
¥33,000 (税別) ◆  
W110×D55×H38cm  
アーロン センターテーブル ロット1  
天然木化粧繊維板 (オーク)  
スチール (粉体塗装) ラッカー塗装



**DIS-940BK** 189601  
¥30,000 (税別)  
W101×D51×H40cm  
テーブル ロット1  
天然木化粧繊維板 (アッシュ)  
スチール (粉体塗装) ハンマーントン仕上 アジャスター付



**PM-201** 201822  
¥32,500 (税別)  
W116×D59×H40cm  
ジョーカー センターテーブル ロット1  
天然木化粧繊維板 (オーク) 天然木 (ミンディ)  
アイアン (粉体塗装) ウレタン塗装



天板アップ



**PM-301** 190157  
¥27,700 (税別)  
W90×D45×H40cm  
ティンバー センターテーブルS ロット1  
天然木 (ミンディ) ラッカー塗装  
アイアン (粉体塗装)



**PM-301WH** 196074  
¥27,700 (税別)  
W90×D45×H40cm  
ブリジット センターテーブルS ロット1  
天然木 (ミンディ) ラッカー塗装  
アイアン (粉体塗装)



**PM-302WH** 196081  
¥32,500 (税別) ◆  
W110×D55×H40cm  
ブリジット センターテーブルS ロット1  
天然木 (ミンディ) ラッカー塗装  
アイアン (粉体塗装)



**PM-302** 190164  
¥32,500 (税別) ◆  
W110×D55×H40cm  
ティンバー センターテーブルS ロット1  
天然木 (ミンディ) ラッカー塗装  
アイアン (粉体塗装)