

# 住宅改修関連商品

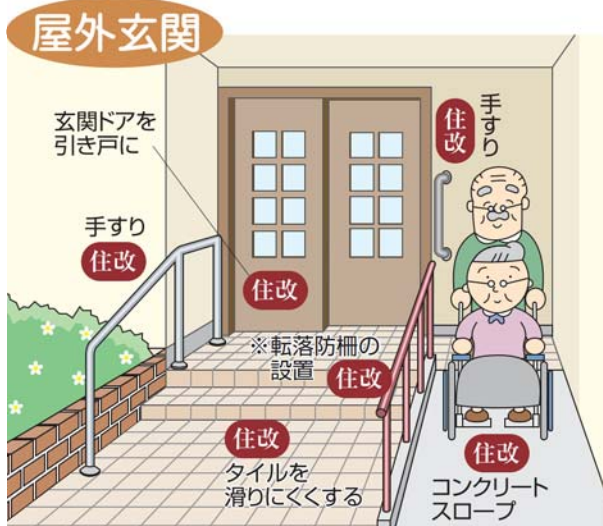

住改マークが介護保険での対象工事です。



※段差や傾斜の解消に付帯する工事としてのみ認められます。

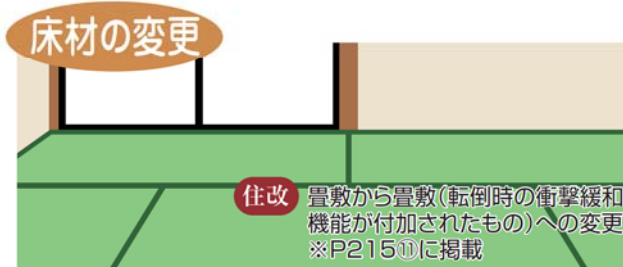
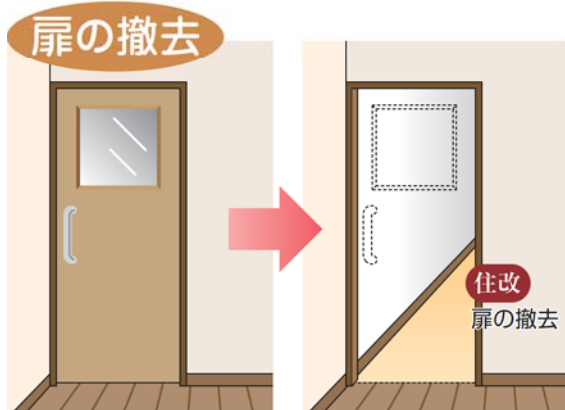
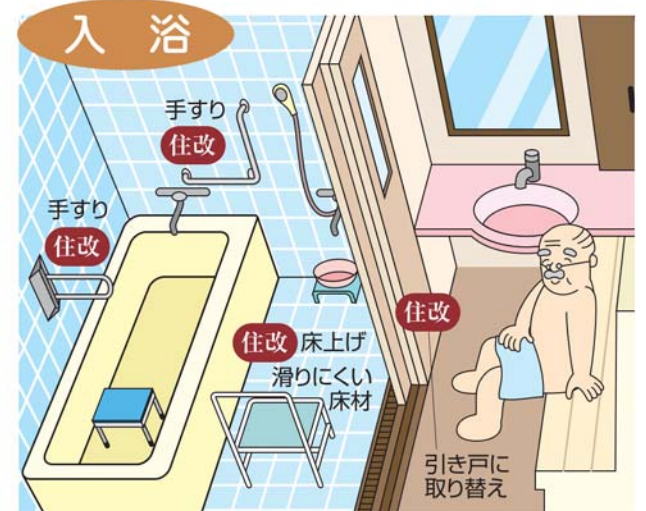
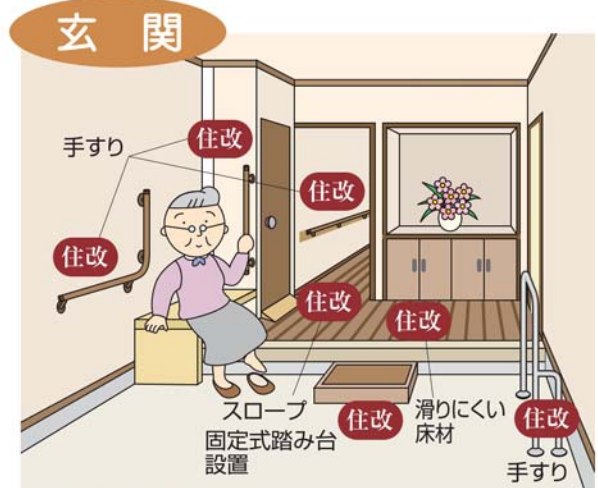

●掲載メーカーをはじめ、その他多数メーカーの住宅改修関連商品、カタログに載っていない商品もお取り寄せできます。

住宅改修が必要と認められた住宅の要介護者・要支援者に対して公的介護保険が**20万円**を上限に適応されます（支給限度額は20万円です。支給額は、国の定める負担割合になります。）また介護度が、3段階以上上がった場合又は転居した場合は再度利用可能です。

詳しくは、お近くの介護支援専門員や各自治体の地域包括支援センター等の介護保険窓口にお問い合わせください。

## 屋内用 手すり

1本の手すりが自立を可能にし暮らしに安心感を！  
階段・廊下と自立をサポートします。



●つたい歩きでは不安



●手すりがあるのでとても安心

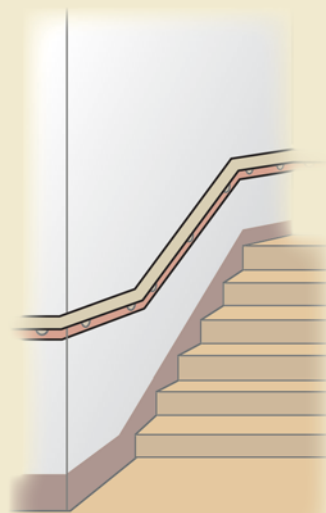

トイレの立ち上がり

不安な階段の昇り降りに

長いろうかにも

before



after



**住宅改修関連商品はウェルファンにお任せください。**  
主力メーカーの商品は掲載外商品も含め、全て取扱いしています。

■主力メーカー

- シクロケア ..... 室内用手すり
- シロクマ ..... 室内住宅リフォーム手すり
- シコク ..... 微笑の百合
- 大建工業 ..... システム手すり35型(抗ウィルス機能付き)
- TOTO ..... フリースタイル手すり

- マツ六 BAUHAUS ..... バリアフリー手すり
- 丸喜金属本社 ..... バリアフリー手すり
- 矢崎化工 ..... 屋内オーダー手すり
- LIXIL ..... 壁付け用手すり

床周り・衣類

トイレ

おむつ

歩行

入浴

住宅

食事

介護ロボット

ものむすれ装置

生活支援

施設関連等

## 屋外用 アプローチ手すり

玄関前のちょっとした階段等に安心感を！  
ヒヤリ・ハッとする前に手すりの設置をおすすめします。

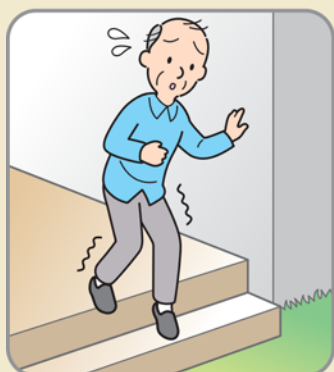

●少しの段差でもやっぱり不安



●手すりがあるのでとても安心

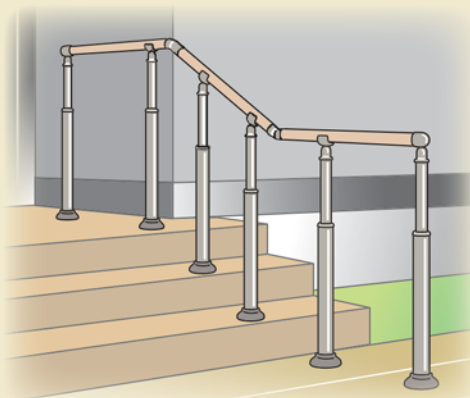

カーブのある場合も対応できます

不安な階段の昇り降りに 玄関までのアプローチに

before



遮断機式で動線を確認

after

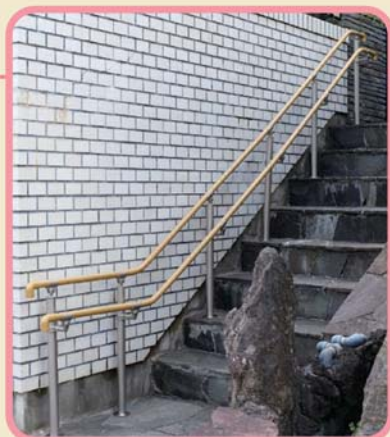

**住宅改修関連商品はウェルファンにお任せください。**  
主力メーカーの商品は掲載外商品も含め、全て取扱いしています。

■主力メーカー

- シクロケア ..... 屋外用手すり
- 積水樹脂 ..... アプローチEレール
- 大建工業 ..... 屋外用アプローチ手すり
- TOTO ..... 住宅用屋外用手すり

- パナソニック ..... でかけレールD
- マツ六 BAUHAUS ..... フリーRレール
- 矢崎化工 ..... 屋外用オーダー手すり
- LIXIL ..... ガードウォーカー

床周り・衣類

トイレ

おむつ

歩  
行

入  
浴

住  
宅

食  
事

介護ロボット

ものむすれ対策

生活支援

施設関連等

## 浴室用 手すり

滑りやすい浴室に安心感を!



● 支えなしの入浴が不安

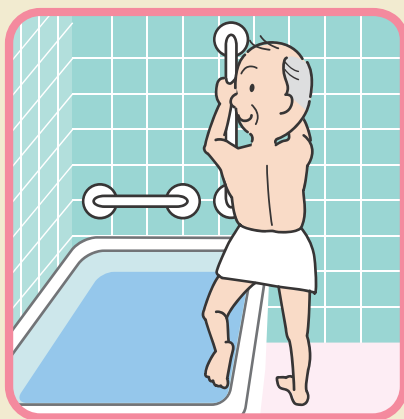

● 手すりがあるのでとても安心

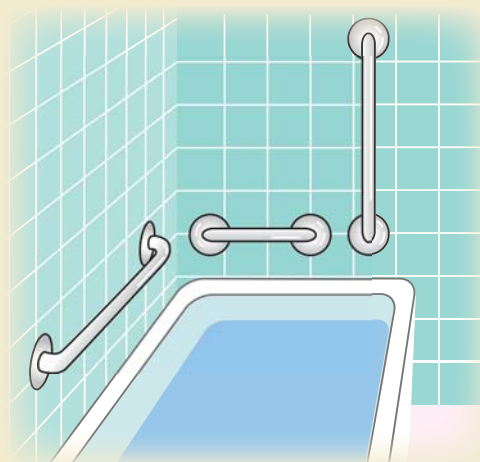

床周り・衣類

トイレ

おむつ

歩行

入浴

住宅

食事

介護ロボット

ものむすれ薬

生活支援

施設関連等

入浴の立ち上がりに

before



after



**住宅改修関連商品はウェルファンにお任せください。**  
**主力メーカーの商品は掲載外商品も含め、全て取扱いしています。**

■主力メーカー

アロン化成……………セーフティーバー

シンエイテクノ…ダイヤタッチバー

シクロケア……………ユニット・タイル張り兼用浴室手すり32φ

積水樹脂……………パームハンドNEXT

大建工業……………浴室用手すり

TOTO……………インテリア・バー

マツ六 BAUHAUS……………ソフトアクアレール

LIXIL……………アクセサリバー

# 安寿 上がりかまち用すり

代表商品

① K-140L

② KM-300F



●アロン化成

手すり長さ	手すり：すべりにくい エラストマー採用 カラー：ページュのみ	手すり：木製 カラー：ブラウン ライトブラウン	重さ	取付可能 かまちの高さ
床から手すりまでの 高さ75cm固定	14cm ① <b>401436</b> <b>26,400円</b> ※エラストマー・皮膜なし 税抜24,000円		L：約3.7kg F：約3.5kg	6~45cm 0~45cm
	30cm		L：約4.5kg F：約4.3kg	6~45cm 0~45cm
床から手すりまでの 高さ75cm固定	65cm ③ <b>401263</b> <b>38,500円</b> 税抜35,000円	KM-300 L/F ② <b>401570</b> <b>45,100円</b> 税抜41,000円	L：約4.6kg F：約4.4kg	6~45cm 0~45cm
	65cm ⑤ <b>401265</b> <b>45,100円</b> 税抜41,000円	KM-650 L/F ④ <b>401269</b> <b>45,100円</b> 税抜41,000円	L：約5.0kg F：約4.8kg	6~45cm 0~45cm
床から手すりまでの 高さ70~80cm (5段階調整)	95cm ⑦ <b>401267</b> <b>53,900円</b> 税抜49,000円	SM-650 L/F ⑥ <b>401271</b> <b>53,900円</b> 税抜49,000円	L：約5.8kg F：約5.6kg	6~45cm 0~45cm
	110cm	SM-950 L/F ⑧ <b>401273</b> <b>60,500円</b> 税抜55,000円	L：約7.4kg F：約7.2kg	16~45cm 10~45cm
		SM-1100 L/F ⑨ <b>401275</b> <b>69,850円</b> 税抜63,500円		

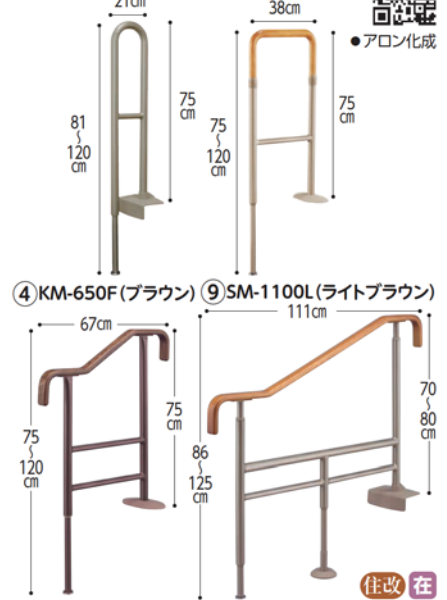

品番について K = 手すりの高さが固定 (KOTEIの「K」) S = 手すりの高さがスライド (Slideの「S」)  
M = 手すりが木製 (MOKUSEIの「M」) 650、950等 = 手すりの長さ L/F = かまち側の足の形状

住宅 上りがりかまち用すり

床周りに衣類

トイレ

おむつ

歩行

入浴

住宅

食事

介護ロボット

ものむすれ対策

生活支援

施設関連等

## 使用例と推奨組み合わせ

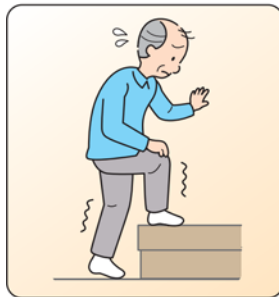

●あがりかまちの段差は不安

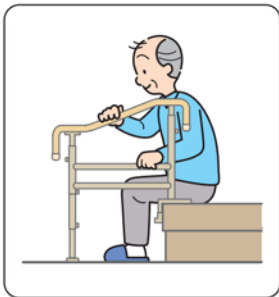

●あがりかまち手すりです安心

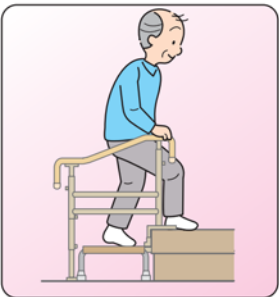

●木製玄関台との組合せでさらに安心

### ●推奨組合せ

段差高さ	木製玄関台	上がりかまち手すり幅
15 cm以下	—	140・300・650
約 25 cm	奥行 30 cm 1 段	650
約 25 cm	奥行 40 cm 1 段	950
約 30 cm	2 段	1100



### ⑩ あがりかまちの手すり

手すりが天然木で  
住まいに調和

●リッチェル



**3838**  
**37,400円**  
6.9kg 税抜34,000円

- 32mmφで握りやすいです。
- 手すりの高さは72.5~82.5cmまで5段階調整。
- 取付け可能高さ5~35cm  
アジャスター調整幅1cm

住改直

### ⑪ エラスト手摺上がり框用 (3020)

玄関での昇降を  
安心安全に

●シクロケア



**5013**  
**27,500円**  
4.5kg 税抜25,000円

- 手の小さい高齢の方にもしっかりと握れる32φ。
- 使われる方の体格に合わせて手摺の高さを70~80cmまで無段階調整。

ブロンズ 住改直

### ⑫ 木製玄関ステップ

視認性効果の加工を  
施した踏み台

●パナソニックエイジフリー

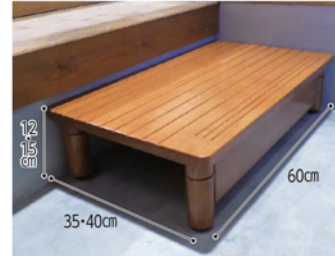

**141501**  
奥行350mm AF-6035 奥行400mm AF-6040  
**15,730円** **19,360円**  
5.7kg 税抜14,300円 6.2kg 税抜17,600円

住改直

### ⑬ 木製玄関ステップ1段

400・600・ワイド900  
高さを3段階に  
調整可能

●パナソニック Panasonic



**400** **4323** **21,450円**  
4.4kg ■TAISコード 00980-000065 税抜19,500円  
**600** **3613** **24,200円**  
5.6kg ■TAISコード 00980-000064 税抜22,000円  
**ワイド 900** **3614** **25,300円**  
8.0kg ■TAISコード 00980-000061 税抜23,000円

住改直

### ⑭ 玄関台高さ調節付

3段階高さ調節付

●リッチェル



**3873**  
**24,200円** **25,300円**  
4.1kg 税抜22,000円 5.1kg 税抜23,000円

●ガタツキ防止のアジャスター付き。住改直

### ⑮ ツートン「踏みはずし線」

視認性効果の  
加工を施した踏み台

●シモヤマ

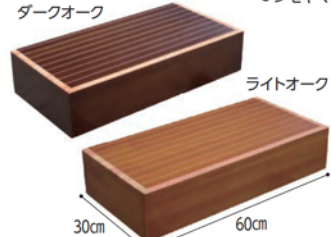

**783102**  
60×30×12~15cm 60×30×15~18cm  
**27,500円** **27,500円**  
税抜25,000円 税抜25,000円

- オーダー踏み台「783101」の取扱いもあります。
- アジャスターで+3cm調整が可能。
- 滑り止め塗装付
- 取付金具付属

住改直

### ⑯ 玄関台(木製)微笑の蘭

「特殊塗料」による滑り止め加工で安心な6タイプ

●シコク

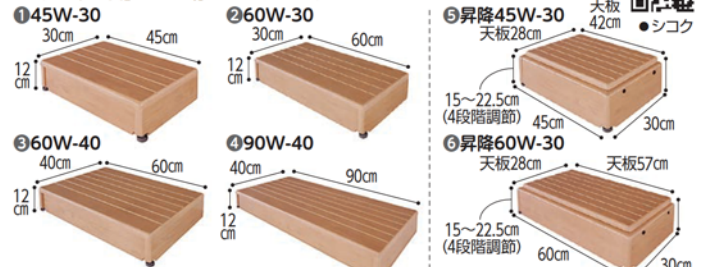

**12004 407047**  
**145W-30** **17,600円** **260W-30** **18,700円**  
2.9kg 税抜16,000円 3.7kg 税抜17,000円  
**360W-40** **19,800円** **90W-40** **24,200円**  
4.6kg 税抜18,000円 6.4kg 税抜22,000円  
**昇降45W-30** **25,300円**  
4.2kg 税抜23,000円  
**昇降60W-30** **26,400円**  
5.0kg 税抜24,000円

住改直

価格は非課税商品を除き、消費税率10%で計算されております。在 在庫 直送 送料実費

安寿 木製玄関台

幅	高さ	奥行き	価格	申込番号
45W	1段 12cm	30cm	<b>22,000円</b> 税抜20,000円	① <b>3630</b>
	高さ調節 15~22.5cm	30cm	<b>31,900円</b> 税抜29,000円	② <b>3638</b>
60W	1段 12cm	30cm	<b>22,000円</b> 税抜20,000円	③ <b>3634</b>
		40cm	<b>24,750円</b> 税抜22,500円	④ <b>3635</b>
	2段 20cm	55・60cm	<b>35,750円</b> 税抜32,500円	⑤ <b>3636</b>
	高さ調節 15~22.5cm	30cm	<b>31,900円</b> 税抜29,000円	⑥ <b>3639</b>
90W	1段 12cm	40cm	<b>29,700円</b> 税抜27,000円	⑦ <b>3637</b>

① **3630** 45W-30-1段

約4.1kg

② **3638** S45W-30-1段

約5.5kg

●アロン化成

③ **3634** 60W-30-1段

約4.7kg

④ **3635** 60W-40-1段

約5.9kg

⑤ **3636** 60W-30-2段

約10.3kg

⑥ **3639** S60W-30-1段

約6.5kg

⑦ **3637** 90W-40-1段

約7.7kg

豊富な品揃えで多様な玄関に対応します

- 独自の特殊塗装と凹溝を施し、素足や靴下でもすべりにくくなっています。
- 前面板付でつま先が入り込まず、引っ掛かって転倒する危険性を解消します。
- 固定金具で本体をかまち部にしっかり固定、横ずれを防止します。
- ガタツキ防止のアジャスター(ストロー幅2cm)

選べる2色  
ブラウン  
ライトブラウン

住改在

⑧ 段差解消踏台 (KB-100/KB-100W)

4段階の高さ調整機能付 ●キヨタ

831189

スタンダードタイプ ワイドタイプ

**17,600円** **20,900円**

約2.3kg 税抜16,000円 約3.2kg 税抜19,000円

■材質/ラバーウッド  
■付属品/固定金具、木ネジ  
●高級感あふれる外観。  
●凸状削り出し加工の滑り止めが効果的。  
●工具不要で高さ調節可能。

住改在

⑨ 安寿 段差スロープEVA

簡単な施工で設置 ●アロン化成

4173

#20 奥行8高さ2cm ライトブラウン  
#40 奥行16高さ4cm  
#25 奥行10高さ2.5cm **7,700円**  
#50 奥行20高さ5cm  
#30 奥行12高さ3cm **10,450円**

税抜4,000円 税抜7,000円  
税抜5,000円 税抜9,500円  
税抜5,500円 税抜5,500円

住改在

⑩ 安寿 段差スロープEVA

1000#20・30・40・50

広い間口にも対応 ●アロン化成

ライトブラウン

401131

#20 奥行8高さ2cm #40 奥行16高さ4cm  
#30 奥行12高さ3cm #50 奥行20高さ5cm

**6,050円** **13,200円**  
税抜5,500円 税抜12,000円  
**8,250円** **20,350円**  
税抜7,500円 税抜18,500円

住改在

⑪ スロープ

手軽で便利 ●レイクス21

4413

●ブラック/高さ1~6cm  
●ブラウン/高さ1~6cm

**4,235円~9,680円**

税抜3,850円 税抜8,800円

●高さ1・1.5・2・2.5・3・3.5・4・4.5・5・5.5・6cm  
長さはすべて共通の80cmです。  
●1~3cmは2本組です。

住改在

⑫ ダンスロープミニ

屋内外兼用 ●ダンロップホームプロダクツ

NEW

76cm

545561

76×4.1×1cm 76×20.6×5cm

**3,850円~10,340円**

税抜3,500円 税抜9,400円

●高さ1・1.5・2・2.5・3・3.5・4・4.5・5cm

住改在

⑬ インタースロープ

屋外でも使えます ●モルテン

76cm

631383

MSRP1576 奥行5cm高さ1.5cm **4,070円**  
税抜3,700円  
MSRP2076 奥行7cm高さ2cm **4,290円**  
税抜3,900円  
MSRP2576 奥行9cm高さ2.5cm **4,840円**  
税抜4,400円  
MSRP3076 奥行11cm高さ3cm **5,610円**  
税抜5,100円

●他サイズ、111cm幅タイプもあります。

住改直

⑭ バリアフリーレール (フラットタイプ)

●シクロクア  
ライトオーク  
ダークオーク

施工前 敷居を撤去 施工後

701159

120巾×2000 **8,800円**  
税抜8,000円  
120巾×4000 **17,600円**  
税抜16,000円

■カラー/ライトオーク、ダークオーク  
■材質/アルミ+PVC  
●敷居をなくしてフラットスペースに。  
●への字タイプもあります(長さ100cm)。  
●160巾もあります。

住改直

⑮ 安心スロープ

ゆるやか 3cm以上の段差に ●シクロクア

3cm 4.5cm 800  
6cm 850  
7cm 900

3620

幅12高さ3cm **8,250円**  
税抜7,500円  
幅16高さ4.5cm **11,550円**  
税抜10,500円  
幅20高さ6cm **16,500円**  
税抜15,000円  
幅30高さ7cm **26,400円**  
税抜24,000円

住改在

① 段差解消スロープ「ダイヤスロープ」[ダイヤスロープ10][ダイヤスロープN]すべり止め効果が高いゴム製スロープ



室内で使用できるスロープ

室内の段差解消

●表面はすべり止め効果の高いダイヤカット形状です。

462040 ダイヤスロープ10(幅80cm)

基本勾配は10度

●シンエイテクノ

すべりやすい靴下をはいて歩いて上り下りとも安全で安心です!!

「ダイヤスロープ」サイズ・価格表

申込番号	メーカー品番	高さ(cm)	奥行(cm)	有効幅(cm)	勾配度数	溝本数	幅(cm)	税込価格	本体価格	TAISコード	
DS10/80 (幅80cm) シリーズ 462040	DS10/80-05	0.5	3.5	60	10	0	80	4,620円	4,200円	01115-000053	
	DS10/80-10	1.0	5.0	60	10	0		4,620円	4,200円	01115-000054	
	DS10/80-15	1.5	7.8	60	10	1		4,620円	4,200円	01115-000041	
	DS10/80-20	2.0	10.6	60	10	2		5,170円	4,700円	01115-000042	
	DS10/80-25	2.5	13.4	60	10	3		5,830円	5,300円	01115-000043	
	DS10/80-30	3.0	16.3	60	10	4		6,710円	6,100円	01115-000044	
	DS10/80-35	3.5	19.2	60	10	5		8,030円	7,300円	01115-000045	
	DS10/80-40	4.0	22.0	60	10	6		14,300円	13,000円	01115-000055	
	DS10/80-45	4.5	25.0	60	10	7		19,250円	17,500円	01115-000056	
	DS10/80-50	5.0	27.8	60	10	8		25,300円	23,000円	01115-000057	
DS76 (幅76cm) シリーズ 462015	DS76-5	0.5	3.5	73	7	-	76	3,850円	3,500円	01115-000040	
	DS76-10	1.0	3.5	73	14	-		3,850円	3,500円	01115-000018	
	DS76-15	1.5	5.5	71	14	1		3,850円	3,500円	01115-000005	
	DS76-20	2.0	7.5	69	14	2		4,290円	3,900円	01115-000006	
	DS76-25	2.5	9.5	67	14	3		4,840円	4,400円	01115-000007	
	DS76-30	3.0	11.5	65	14	4		5,610円	5,100円	01115-000008	
	DS76-35	3.5	13.5	67	14	5		6,710円	6,100円	01115-000009	
	DS76-40	4.0	15.5	66	14	6		7,480円	6,800円	01115-000010	
	DS76-45	4.5	17.5	64	14	7		8,690円	7,900円	01115-000011	
	DS76-50	5.0	20.0	62	14	8		10,340円	9,400円	01115-000012	
DS76N (幅76cm) シリーズ 462044	DS76N-55	5.5	20.0	62	15.5	8	76	14,520円	13,200円	01115-000016	
	DS76N-60	6.0	20.0	62	17	8		16,940円	15,400円	01115-000017	
	DS76N-65	6.5	20.0	62	17.5	8		19,250円	17,500円	01115-000031	
	DS76N-70	7.0	20.0	62	17	8		25,300円	23,000円	01115-000032	
	DS76N-75	7.5	20.0	62	17.1	11		29,700円	27,000円	01115-000033	
	DS76N-80	8.0	20.0	66	14	13		33,000円	30,000円	01115-000034	
	DS76N-85	8.5	20.0	66	14	14		36,300円	33,000円	01115-000035	
	DS76N-90	9.0	20.0	66	14	15		41,800円	38,000円	01115-000036	
	DS76N-95	9.5	20.0	66	14.8	15		46,200円	42,000円	01115-000037	
	DS76N-100	10.0	20.0	66	15.6	15		49,500円	45,000円	01115-000038	
DS76N (幅76cm) シリーズ 462044	DS76N-55	5.5	22.0	69	14	8	76	14,520円	13,200円	01115-000107	
	DS76N-60	6.0	24.0	68	14	9		16,940円	15,400円	01115-000108	
	DS76N-65	6.5	26.0	67	14	10		19,250円	17,500円	01115-000109	
	DS76N-75	7.5	30.0	66	14	12		29,700円	27,000円	01115-000110	
	DS76N-80	8.0	32.0	66	14	13		33,000円	30,000円	01115-000111	
	DS76N-85	8.5	34.0	66	14	14		36,300円	33,000円	01115-000112	
	DS100-10	1.0	3.5	97	14	-		100	5,500円	5,000円	01115-000019
	DS100-15	1.5	5.5	95	14	1			5,500円	5,000円	01115-000020
	DS100-20	2.0	7.5	93	14	2			6,600円	6,000円	01115-000021
	DS100-25	2.5	9.5	91	14	3			7,700円	7,000円	01115-000022
DS100-30	3.0	11.5	89	14	4	8,800円	8,000円		01115-000023		
DS100-35	3.5	13.5	92	14	5	9,900円	9,000円		01115-000024		
DS100-40	4.0	15.5	90	14	6	12,100円	11,000円		01115-000025		
DS100-45	4.5	17.5	88	14	7	15,400円	14,000円		01115-000026		
DS100-50	5.0	20.0	86	14	8	17,600円	16,000円		01115-000027		
DS100-55	5.5	20.0	86	15.5	8	22,000円	20,000円		01115-000028		
DS100-60	6.0	20.0	86	17	8	24,200円	22,000円	01115-000029			

置くだけ

どちらも簡単

●置くだけで簡単に使って頂けます。すべり止め効果が高いので、スレにくく安心です。

床に固定

別売ビス(2本1組) 462019 173円 税抜160円

●固定の際は、高さ1.5~3.0cm→M4×20mm・高さ3.5~6.0cm→M4×35mm程度の皿ドリルねじ、または上記の別売ビスをご使用ください。

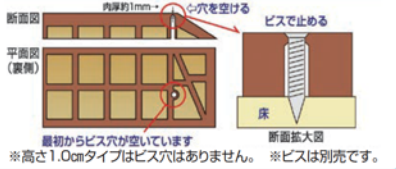

462015 ダイヤスロープ(幅76cm)

462044 ダイヤスロープN(幅76cm)

●DS76の高さ5.5・6.0・6.5cmと7.5・8.0・8.5cmを勾配14に改良

462017 ダイヤスロープ(幅100cm)

勾配は14度

●センターライン付  
DS100(55, 60, 65, 75, 80, 85, 95, 100)  
DS100(55, 60)を除く  
●歩く人も、車イスを押し回してもらって出入りする人にも安心な角度設定です。

住改在

②「ダイヤスロープ屋外用」462042 「ダイヤスロープN屋外用」462045 幅76cm

紫外線対応スロープ

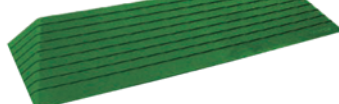

●屋外の段差解消

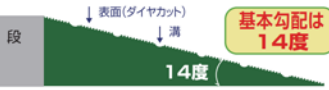

基本勾配は14度

●DS076(05, 55, 60, 65, 75, 80, 85, 95, 100)を除く

●シンエイテクノ

仕様・価格表

DSO76	高さ cm	奥行 cm	有効 幅 cm	勾配 度数	溝 本数	重量 kg	価格(税抜)	TAISコード	DSO76	高さ cm	奥行 cm	有効 幅 cm	勾配 度数	溝 本数	重量 kg	価格(税抜)	TAISコード
76-05	0.5	3.5	73	7	-	120	4,620円(4,200円)	000058	76-70	7.0	27.3	66	14	11	5,000	30,360円(27,600円)	000071
76-10	1.0	3.5	73	14	-	230	4,620円(4,200円)	000059	76-75	7.5	27.3	66	15.1	11	5,400	35,640円(32,400円)	000072
76-15	1.5	5.5	71	14	1	420	4,620円(4,200円)	000060	76-80	8.0	27.3	66	16.1	11	5,600	39,600円(36,000円)	000073
76-20	2.0	7.5	69	14	2	670	5,170円(4,700円)	000061	76-85	8.5	27.3	66	17.1	11	6,000	43,560円(39,600円)	000074
76-25	2.5	9.5	67	14	3	950	5,830円(5,300円)	000062	76-90	9.0	35.4	66	14	15	8,000	50,160円(45,600円)	000075
76-30	3.0	11.5	65	14	4	1,300	6,710円(6,100円)	000063	76-95	9.5	35.4	66	14.8	15	8,400	55,440円(50,400円)	000076
76-35	3.5	13.5	67	14	5	1,580	8,030円(7,300円)	000064	76-100	10.0	35.4	66	15.6	15	8,800	59,400円(54,000円)	000077
76-40	4.0	15.5	66	14	6	1,880	9,020円(8,200円)	000065	76N-55	5.5	22.0	69	14	8	3,400	17,380円(15,800円)	000113
76-45	4.5	17.5	64	14	7	2,350	10,450円(9,500円)	000066	76N-60	6.0	24.0	68	14	9	3,550	20,350円(18,500円)	000114
76-50	5.0	20.0	62	14	8	2,870	12,430円(11,300円)	000067	76N-65	6.5	26.0	67	14	10	4,000	23,100円(21,000円)	000115
76-55	5.5	20.0	62	15.5	8	3,400	17,380円(15,800円)	000068	76N-75	7.5	30.0	66	14	12	5,400	35,640円(32,400円)	000116
76-60	6.0	20.0	62	17	8	3,550	20,350円(18,500円)	000069	76N-80	8.0	32.0	66	14	13	5,600	39,600円(36,000円)	000117
76-65	6.5	20.0	62	18.5	8	4,000	23,100円(21,000円)	000070	76N-85	8.5	34.0	66	14	14	6,000	43,560円(39,600円)	000118

※TAISコードの全ての頭に「01115」が付きます。

ダイヤスロープN屋外用 ●DS076の高さ5.5・6.0・6.5cmと7.5・8.0・8.5cmを勾配14に改良 住改在

③ 段差解消スロープ「タッチスロープ」462006 (幅68cm)・(幅80cm)・(幅100cm)、「タッチスロープ10」462041 (幅80cm)

洋室の出入り口などに 和室などの広い間口用

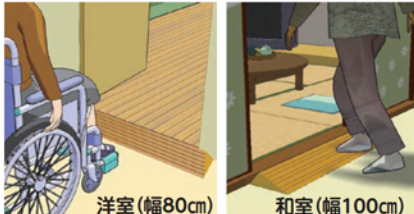

タッチスロープ

タッチスロープ10

「タッチスロープ」(幅68cm)・(幅80cm)・(幅100cm)サイズ・価格表

高さ cm	奥行 cm	勾配 度数	溝 本数	両面テープ 幅(cm)2本付	価格(税抜)
0.5	6.0	7	-	1.5	1,650円(1,500円)
1.0	6.0	7.5	-	1.5	1,760円(1,600円)
1.5	6.0	12	-	1.5	1,760円(1,600円)
2.0	7.5	14	2	1.5	1,815円(1,650円)
2.5	9.5	14	3	2.0	1,980円(1,800円)
3.0	11.5	14	3	2.0	2,200円(2,000円)
3.5	13.5	14	4	2.0	3,850円(3,500円)
4.0	15.5	14	5	2.0	3,960円(3,600円)
4.5	17.5	14	5	2.0	5,500円(5,000円)
5.0	20	14	6	2.5	7,700円(7,000円)
5.5	20	15	6	2.5	8,250円(7,500円)
6.0	20	16	6	2.5	8,800円(8,000円)

「タッチスロープ10」(幅80cm)サイズ・価格表

高さ cm	奥行 cm	勾配 度数	溝 本数	両面テープ 幅(cm)2本付	価格(税抜)
0.5	-	-	-	-	-
1.0	-	-	-	-	-
1.5	-	-	-	-	-
2.0	10	10	3	2.5	2,200円(2,000円)
2.5	13	10	4	2.5	2,420円(2,200円)
3.0	16	10	5	2.5	2,640円(2,400円)
3.5	18.7	10	6	3	4,620円(4,200円)
4.0	21.5	10	7	3	4,730円(4,300円)
4.5	24.3	10	8	3	6,600円(6,000円)
5.0	27.2	10			



●TOTO

■手すり

TOTOフリースタイル手すり  
セーフティタイプ(EWT22・24AG)

■バリエーション

φ35 φ32

421046 2M 7,205円 税抜6,550円

421050 4M 14,410円 税抜13,100円

フラットタイプ(EWT22・24AF)



φ35 φ32

421045 2M 5,500円 税抜5,000円

421049 4M 11,000円 税抜10,000円

住改直

■カラー

手すり



#NF:ライトナチュラル



#PF:パールブラウン



#BF:ブラウン

■材質/天然木

※天然木のため、木目・色調は商品によりばらつきがあり納入商品は掲載写真と異なる場合があります。あらかじめご了承ください。

ブラケット



#WS:ウォームシルバー



#AG:アンティークゴールド



#BZ:ブロンズ

■材質/亜鉛合金

■後付け補強板



80幅

15mm幅 422466 2M 7,590円 税抜6,900円

20mm幅 422468 4M 14,740円 税抜13,400円

110幅

15mm幅 422467 2M 9,570円 税抜8,700円

20mm幅 422469 4M 18,370円 税抜16,700円

住改直

■カラー (15mmタイプ・20mmタイプ 共通カラー)



#BF:ブラウン



#NW1:ホワイト



#NF:ライトナチュラル



#PF:パールブラウン

住改直

■エンドブラケット

①エンドホルダー(EWT12BT)



φ35 φ32

421034

2,200円 税抜2,000円

住改直

■間柱 ●シンプルデザイン形状

②エンドホルダー(EWT13BE)



φ35 φ32

421348

2,310円 税抜2,100円

住改直

■本柱 ●コーナー角に取付可能

③L付エンドブラケット(EWT10BE)



φ35 φ32

Lタイプ 421342

Rタイプ 421343

1,485円 税抜1,350円

住改直

■間柱 ●連続して設置する横手すりに

④直付エンドブラケット(EWT11BE)



φ35 φ32

421031

1,210円 税抜1,100円

住改直

■間柱 ●縦手すりにおすすめ

⑤入隅エンドブラケット(EWT14BE)



φ35

421616

2,310円 税抜2,100円

住改直

●入隅に取り付け

⑥直付エンドスリムブラケット(真壁用)(EWT15BE)



φ35

421465

1,870円 税抜1,700円

住改直

●壁仕上げ面と柱の段差を利用して取り付け

⑦オフセットブラケット上下1組(EWT13BZ)



φ35 φ32

421262

3,960円 税抜3,600円

住改直

■間柱 ●出入口用として

⑧出隅スリムブラケット(EWT14BD)



φ35 φ32

421288

1,815円 税抜1,650円

住改直

●ドア横に取付可能

■受ブラケット

⑨L付受ブラケット(EWT10BU)



φ35 φ32

421025

1,100円 税抜1,000円

住改直

■間柱 ●手を離さずつたうことが可能

⑩L付受ブラケット(EWT13BU)



φ35、φ32兼用

421328

1,375円 税抜1,250円

住改直

■間柱 ●ブラケットを合わすだけで施工が楽

⑪L付受ブラケット(EWT15BU)



φ35 φ32

421042

2,310円 税抜2,100円

住改直

前出調節可能

■間柱 ●段差のある壁に取り付け可能

⑫L付受ブラケット(EWT16BU)



φ35 φ32

421044

1,705円 税抜1,550円

住改直

角度調整可能  
●段差やスロープがある場所でも間柱に取り付け可能

■コーナーブラケット・ジョイント

⑬コーナーブラケット(EWT11BL)



φ35 φ32

421032

1,980円 税抜1,800円

住改直

●縦・横手すりを90度に取り付け可能

⑭コーナーホルダー(EWT12BL)



φ35 φ32

421035

3,685円 税抜3,350円

住改直

●シンプルデザイン形状

⑮ストレートジョイント(EWT10CS)



φ35 φ32

421029

979円 税抜890円

住改直

●直線上で手すりを継ぎ足し可能

⑯コーナージョイント(EWT10CC)



φ35 φ32

421026

979円 税抜890円

住改直

●入隅、出隅などのコーナー部を接続可能

■変換アダプター



φ35mm用のブラケットを、φ32mm用のブラケットとして使用することが出来ます

⑰(EWT10CH35)

421364

418円 税抜380円

住改直

■カラー



#WS:ウォームシルバー



#AG:アンティークゴールド



#BZ:ブロンズ





●マツバ

■屋内手すり・ブラケット

①アッシュ丸棒手すり



<p><b>774052</b> φ32 4m <b>11,550円</b> 税抜10,500円</p> <p><b>774044</b> φ35 4m <b>12,100円</b> 税抜11,000円</p>	<p><b>774061</b> φ32 ディンプル 4m <b>13,860円</b> 税抜12,600円</p> <p><b>774055</b> φ35 ディンプル 4m <b>15,070円</b> 税抜13,700円</p>
<p><b>6,380円</b> 税抜5,800円</p> <p><b>6,930円</b> 税抜6,300円</p>	<p><b>7,590円</b> 税抜6,900円</p> <p><b>8,140円</b> 税抜7,400円</p>

■カラー / Mブラウン、Mオーク、クリア、ホワイト

②エンドブラケット  
金属カバー付

ブラウン  
**773444**  
φ32 BE-64  
φ35 BD-64  
**2,090円**  
税抜1,900円

■カラー / ブラウン、ゴールド、シルバー  
●カバーが正面から取り外しできる為、本体を入隅に施工可能

③ブラケット  
横型カバー付

ゴールド  
**774063**  
φ32 BE-01  
**774016**  
φ35 BD-01  
**1,045円**  
税抜950円

■カラー / ブラウン、ゴールド、シルバー

④首振りスリム  
ブラケットカバー付

ブラウン  
**773184**  
φ32 BE-58  
**773178**  
φ35 BD-58  
**2,915円**  
税抜2,650円

■カラー / ブラウン、ゴールド、シルバー  
●360°首振り可能

⑤入隅用首振りスリム  
エンドブラケットカバー付

シルバー  
**773185**  
φ32 BE-57  
**773179**  
φ35 BD-57  
**2,915円**  
税抜2,650円

■カラー / ブラウン、ゴールド、シルバー  
●上下90°まで首振り可能

⑥遮断式手すりブラケットN

φ32  
φ35 左右兼用  
**774059**  
**24,200円**  
税抜22,000円

キャッチブラケットN  
左右兼用  
**774066**  
**10,120円**  
税抜9,200円

■カラー / ブラウン、ゴールド、シルバー

⑦室内用手すり遮断機式支柱

軸側支柱 BDE-38  
**773562**  
**38,720円**  
税抜35,200円

受側支柱 BDE-39  
**773563**  
**36,300円**  
税抜33,000円

■カラー / Mブラウン+ブラウン、クリア+ゴールド  
●その他支柱、コーナーエンドあります。

■屋外手すり・支柱

現場で自由に曲がる  
屋外用手すりFreeRail



⑧フリーRレール  
手すり棒3m 曲線・直線用

**774033**  
**17,380円**  
税抜15,800円

■カラー / 木目ダーク、木目ナチュラル

**16,500円**  
税抜15,000円

■カラー / チョコレート

⑨フリーRレール  
手すり棒4m 直線用

**774628**  
**22,880円**  
税抜20,800円

■カラー / 木目ダーク、木目ナチュラル

**22,000円**  
税抜20,000円

■カラー / チョコレート

⑩フリーRレール  
支柱(高さ調整機能付)

埋め込み式支柱  
**773364**  
**13,750円**  
税抜12,500円

ベースプレート式支柱  
**773366**  
**22,550円**  
税抜20,500円

■カラー / ステンカラー、ダークブロンズ

⑪フリーRレール  
遮断機式支柱(軸側)

埋め込み式支柱  
**773387**  
**27,610円**  
税抜25,100円

ベースプレート式支柱  
**773388**  
**35,860円**  
税抜32,600円

■カラー / ステンカラー、ダークブロンズ

⑫フリーRレール  
遮断機式支柱(受側)

埋め込み式支柱  
**773216**  
**25,410円**  
税抜23,100円

ベースプレート式支柱  
**773217**  
**33,660円**  
税抜30,600円

■カラー / ステンカラー、ダークブロンズ

⑬フリーRレール  
エンド支柱

埋め込み式エンド支柱  
**773377**  
**15,730円**  
税抜14,300円

ベースプレート式  
エンド支柱  
**773376**  
**24,530円**  
税抜22,300円

■カラー / ステンカラー、ダークブロンズ

⑭フリーRレール  
g型スタンド

埋め込み式g型スタンド  
**773511**  
**43,450円**  
税抜39,500円

ベースプレート式  
g型スタンド  
**773510**  
**52,250円**  
税抜47,500円

■カラー / ステンカラー+ナチュラル、  
ダークブロンズ+ダーク

TOTOインテリア・バー Fシリーズ (浴室用手すり) 使い勝手や安全性に配慮



●TOTO



①Iタイプ  
ソフトメッシュタイプ  
4513 400 **9,295円** 税抜8,450円  
600 **10,175円** 税抜9,250円  
●多用途に使えるベーシックなIタイプ



②Iタイプ  
(中間オフセットタイプ)  
ソフトメッシュタイプ  
421183 1200 **17,160円** 税抜15,600円  
●浴槽内の広い歩きには中間支持タイプ



③Lタイプ  
ソフトメッシュタイプ  
4514  
600×400 **17,160円** 税抜15,600円  
600×600 **19,250円** 税抜17,500円



④オフセットタイプ  
ソフトメッシュタイプ(前出80mm)  
421069  
400 **10,560円** 税抜9,600円  
600 **11,440円** 税抜10,400円

#NW1:ホワイト

#SY:スマイルベージュ

住改直

⑤ソフトアクアレル ハンドシリーズ ※単体部材設定あります。  
補強材(オプション)を使えば最大ブラケットピッチ  
1200mm迄対応可能



●マツ六

<p>I型ハンド φ32×600 <b>773334</b> <b>9,185円</b> 税抜8,350円 φ32×800 <b>9,900円</b> 税抜9,000円 φ32×1200 <b>15,400円</b> 税抜14,000円</p>	<p>L型自在ハンド φ32×600×600 <b>773335</b> <b>16,500円</b> 税抜15,000円 φ32×600×800 <b>17,215円</b> 税抜15,650円</p>	<p>オフセット型ハンド φ32×400 <b>773337</b> <b>10,945円</b> 税抜9,950円 φ32×600 <b>11,660円</b> 税抜10,600円</p>
--	--	---

⑥ダイヤタッチバー  
ダイヤカットのゴム表面でしっかり握れ  
楽に立座りや移動が可能



●シンエイテクノ

<p>ブルー I型(BI-400・600) <b>462903</b> BI-400(34φ×40cm) <b>9,460円</b> 税抜8,600円</p>	<p>ピンク I型(BI-400・600) <b>462904</b> BI-600(34φ×60cm) <b>10,120円</b> 税抜9,200円</p>	<p>ブラウン I型(BI-400・600) <b>462905</b> BO(34φ×39.4cm) <b>15,400円</b> 税抜14,000円</p>
---	--	--

住改直

⑦ディンプル樹脂手摺  
デザインが良く、ディンプル  
安全設計で施工性もバツグン



●アーサ

<p>I型 <b>712002</b> I型 40cm <b>3,300円</b> 税抜3,000円 I型 60cm <b>4,675円</b> 税抜4,250円 I型 80cm <b>6,050円</b> 税抜5,500円</p>	<p>L型 L型 40×60cm <b>7,975円</b> 税抜7,250円 L型 60×60cm <b>9,405円</b> 税抜8,550円</p>
--	---

⑧エラスト  
手摺カバー付  
水回りの場所に最適



●シクロケア

<p>ブロンズ チーク パール</p>	<p><b>701018</b> 30cm <b>4,620円</b> 税抜4,200円 45cm <b>4,840円</b> 税抜4,400円 60cm <b>5,280円</b> 税抜4,800円</p>
-----------------------------	--

●滑りにくい表面加工。 住改直

⑨ユニット・タイル張り兼用  
浴室手すり32φ  
しっかり握れる32φ



●シクロケア

<p><b>701165</b> I型 30cm 45cm 60cm <b>4,950円</b> <b>5,720円</b> <b>6,490円</b> 税抜4,500円 税抜5,200円 税抜5,900円</p>	<p><b>701166</b> (1個) <b>1,650円</b> 税抜1,500円</p>
---	--

●ユニット用アンカー別売 住改直

⑩フイックバー  
取り外し簡単  
吸盤式手すり



●ユニットレンド

<p><b>791001</b> 350 <b>10,780円</b> 税抜9,800円 500 <b>11,880円</b> 税抜10,800円</p>
---

●吸盤式で工事不要のため賃貸住宅でも使えます。 住改直  
●浴槽の内側にも取り付け可能。

⑪浴室用床シート あんから

足裏の冷えを解消する  
衝撃の吸収にすぐれた床シート

- 冷たさ解消
- 簡単施工

●フクビ化学工業



**773254 18,150円/㎡** 税抜16,500円

- TAISコード 01602-000002
- サイズ/幅1,800mm×厚4mm 長さ1.0m~10.0m(0.1m単位)

●小口隠し見切、あんから用見切り等、専用部材が充実しており、床シートの端部処理が簡単に行えます。



※専用接着剤(別売)での施工となります。

※介護保険の適応に関しましては、各市町村にお問い合わせ下さい。

住改直

⑫浴室リフォーム用床シート バスナシリーズ

在来工法の浴室や  
ユニットバスの既存床の  
上から壊さず簡単に  
リフォーム可能



●東リ

<p>バスナリアルデザイン <b>780010</b> <b>21,219円/㎡</b> 税抜19,290円 ■TAISコード 01447-000006 ■サイズ/幅1.8m×厚み4.0mm ■カラー/アイボリー、ピンク、ベージュ、グレー、ブラウン、ダークグレー</p>	<p>バスナフローレ <b>780005</b> <b>19,217円/㎡</b> 税抜17,470円 ■TAISコード 01447-000002 ■サイズ/幅1.8m×厚み3.5mm</p>	<p>バスナアルティ <b>780007</b> <b>17,215円/㎡</b> 税抜15,650円 ■TAISコード 01447-000003 ■サイズ/幅1.8m×厚み2.8mm ■単位/1㎡以上10cm単位</p>
---	--	---

●バスナFA施工材料パック **780008** 税込価格13,500円もございます。 住改直

①防雨LEDセンサーライト

さまざまな取り付け方で、幅広い用途のLEDセンサーライト。●旭電機化成



798031 **4,400円** 税抜4,000円

■素材/本体・台座:ABS樹脂、レンズ:PC樹脂、キズ防止パッド:シリコーンゴム、結束バンド:ナイロン  
●センサー感知範囲約4メートル、人を感知するとパッと付けて約20秒後に消えるので消し忘れ防止。 **在**

②杖ホルダー つえポンSBL 手すり用

工具不要、ワンタッチで取付。●オフィスラボ



582534 **1,100円** 税抜1,000円

■素材/本体:ABS樹脂 パネ:ステンレス  
■滑り止め兼用スプーサーゴム付  
■杖径15~25mm 杖重量300gまでをグリップ  
■取り付けパイプ径:26~36mm  
●取付クリップが回転しますので取付角度を選びません。 **在**

③Door Cube

ドアを傷つけません ●三洋



167902 **1,100円** 税抜1,000円

■素材/(外枠)軟質PVC (ボール)フタジエンゴム、イソブレンゴム  
■カラー/ブラウン、ピンク、ブルー  
●そっと置くだけでドアが止まります。 **在**

④らくらくゴムハンドル

ドアの開閉が楽にできます ●シクロケア



2460 **1,100円** 税抜1,000円

■素材/合成ゴム  
●丸形ノブハンドルに後付けします。  
●45~50mmの丸型ノブが使用可能。 **在**

⑤ダイヤストップマット

消臭抗菌効果のあるゴム製すべり止めマット ●シンエイテクノ



462909 **3,850円** 税抜3,500円  
S(28×44cm) M(38×59cm) L(38×90cm)  
税抜4,500円 税抜6,500円

●滑り止めと消臭の二重構造マット(消臭・抗菌・選赤外線効果があるゼオシッターとゴム製すべり止めの二重構造マット) **在**

⑥ダイヤタップソフト

ソフトですべりにくく暖かい ●シンエイテクノ



462047 **30,800円** 税抜28,000円

[1枚2,200円(税抜2,000円)]  
●消臭効果の高いゼオシッターで素足でも暖かい。  
●エッジはゴム製で、すべりにくくつまずきにくい。  
●汚れても簡単に拭き掃除できます。 **住改 在**

⑦ダイヤタップ室内用

ダイヤカットですべり止め効果抜群 ●シンエイテクノ

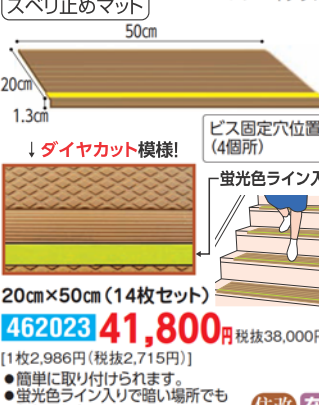

462023 **41,800円** 税抜38,000円

[1枚2,986円(税抜2,715円)]  
●簡単に取り付けられます。  
●蛍光色ライン入りで暗い場所でもわかりやすい。 **住改 在**

⑧ダイヤタップ屋外用

耐候性にすぐれたCSM使用 ●シンエイテクノ



462032 **3,685円** 税抜3,350円

●外階段、玄関入口階段の滑り止め。 **住改 在**

⑨折り曲げ付階段マット 三角マーク付KD-80

三角マークが目印で階段の昇り降りが安心 ●サンコー



499021 **9,219円** 税抜8,381円

■サイズ/幅55×奥行21cm(折り曲げ部55×4cm)  
■重量/75g(1枚)  
■素材/表面:ポリエステル100%  
裏面:アクリル樹脂(カチキン入)  
●階段サイズに合わせてハサミで自由にカットできます。  
●15枚入り。 ●洗濯OK。 **在**

⑩吸着蓄光みちびきマット(3枚入り)

灯りがなくても柄が光って歩きやすい ●サンコー



499104 **4,378円** 税抜3,980円

■サイズ/60×30cm(厚み)0.3cm  
■カラー/グリーン、ベージュ  
■素材/表面:ポリエステル100%  
裏面:アクリル樹脂(カチキン入)  
●発光の輝度は、時間の経過とともに低くなります。 **在**

⑪吸着蓄光階段マット(15枚組)

光の目印で階段の上り下りが安心 ●サンコー



944802 **11,000円** 税抜10,000円

■サイズ/55×22cm(厚み)0.3cm  
■カラー/グリーン、ベージュ  
■素材/表面:ポリエステル100%  
裏面:アクリル樹脂(カチキン入)  
●発光の輝度は、時間の経過とともに低くなります。 **在**

⑫蓄光テープ

暗がりでも光ります ●シクロケア

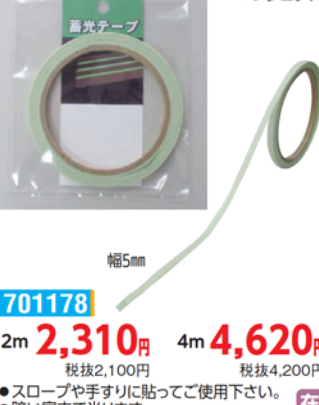

701178 **2,310円** 税抜2,100円  
4m **4,620円** 税抜4,200円

●スロープや手すりに貼ってご使用下さい。  
●暗い室内でも光ります。 **在**

⑬階段ノンスリップ

カットしやすく貼りやすい ●シクロケア

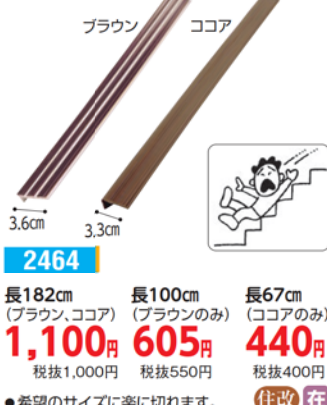

2464 **1,100円** 税抜1,000円  
長182cm(ブラウン、ココア) 税抜550円  
長100cm(ブラウンのみ) 税抜400円  
長67cm(ココアのみ) 税抜400円

●希望のサイズに楽に切れます。 **住改 在**

⑭ノンスリップテープ屋内用

強力粘着 ●シクロケア

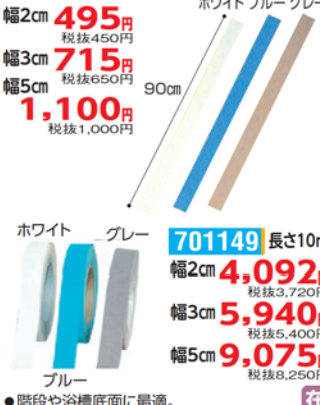

2463 **495円** 税抜450円  
幅2cm 税抜650円  
幅3cm **1,100円** 税抜1,000円  
幅5cm

701149 **4,092円** 税抜3,720円  
幅2cm  
幅3cm **5,940円** 税抜5,400円  
幅5cm **9,075円** 税抜8,250円

●階段や浴槽底面に最適。 **在**

⑮ノンスリップテープ屋外用

強力粘着 ●シクロケア



2467 **495円** 税抜450円  
幅2cm 税抜650円  
幅3cm **1,100円** 税抜1,000円  
幅5cm

701151 **4,092円** 税抜3,720円  
幅2cm  
幅3cm **5,940円** 税抜5,400円  
幅5cm **9,075円** 税抜8,250円

●階段のステップに最適。 **在**

⑯キー保管BOX DK-N33/DK-N200

大事な物の保管、受け渡しに ●ダイケン



DK-N33 **773419**  
■サイズ(W×H×D)/70×135×38mm  
■つるサイズ(W×H×D)/36×52×10mm  
■質量/300g  
■素材/亜鉛ダイキャスト・塗装仕上  
**4,180円** 税抜3,800円

DK-N200 **774132**  
■サイズ(W×H×D)/76×180×37mm  
■つるサイズ(W×H×D)/40×47(25)×10mm  
■質量/575g  
■素材/亜鉛ダイキャスト・塗装仕上  
**6,380円** 税抜5,800円 **在**

### ① たよレール

ベッドからの起き上がり、ソファからの立ち上がりをお手伝いします

型番	価格	税抜	重量
BZ-N01	774660	55,000円	約11.6kg
BZ-N02	774661	61,600円	約15.5kg
BZ-N03	774662	72,600円	約15.2kg
BZ-N04	773160	62,700円	約15.7kg

### ② たよレールアームN

ベッドサイドの設置を安定

●取り付け巾床から43mm～370mmまで対応可能。

型番	価格	税抜	重量
BZO-10	773164	10,780円	9.800円

### ③ わたレールN 段差対応タイプ

たよレール同士を連結

型番	価格	税抜	重量
BZW-600N	774648	17,600円	約16.000円
BZW-900N	773157	18,920円	約17.200円

### ④ 楽起(らっきい)

様々なシーンで動作を補助 介助バー型

型番	価格	税抜	重量
楽起用安定具 楽どめ	275013	10,450円	9,500円
楽起用安定具 楽どめ壁面用	275040	11,550円	10,500円
介助バー型	275008	61,600円	約22kg
横型	52,800円	48,000円	約21kg
縦型	52,800円	48,000円	約21kg
ワイド介助バー型	82,500円	75,000円	約22kg
ワイド縦型	72,600円	66,000円	約21kg

### ⑤ ルーツHS

手すりを握ったときの感触を追及したバランスの取れた手すり

型番	価格	税抜	重量
サイドタイプ	631523	64,680円	21.7kg
センタータイプ	56,650円	51,500円	13.0kg
コーナータイプ	76,450円	69,500円	20.6kg
ロングタイプ	67,100円	61,000円	17.4kg

### ⑥ ふくよく 床置き手すり 水回りにもってこい

錆びない・滑らない・水はけ良好 分解しないのでその場で丸洗い

●手すり・ベースプレートに滑り留めゴムマットを装備(シンエイテクノ社製)

●材質/本体: 防錆ステンレスSUS304+ゴム  
手すり部: 防錆ステンレスSUS304+PVC被膜+ゴム

- 水に濡れた手、足でも滑らない床置き式手すりです。
- 底板長さは60cm・90cmの2種類、手すり形状はI型とL型。
- 突っ張り棒は2本付きでTAIS登録。
- キッチン、洗面所、トイレ、洗い場、脱衣所など水回りに最適。

申込番号	タイプ	重量(kg)	価格	TAISコード
514035	60-I	約13.8	140,800円	01255-000013
	90-I	約18.5	149,600円	01255-000014
	60-L	約16.3	173,800円	01255-000015
	90-L	約21.0	182,600円	01255-000016
514087	60-IT	約14.3	155,650円	01255-000017
	90-IT	約19.0	164,450円	01255-000018
	60-LT	約16.8	188,650円	01255-000019
	90-LT	約21.5	197,450円	01255-000020

### ⑦ つかまりポール

屋内の色々な場所に設置可能

型番	価格	税抜	重量
HUH04-WT	307330	49,500円	約4.3kg

### ⑧ ベスポジ-e基本セット

「誰でも取り付けられる」をコンセプトに開発された工事不要の手すり

型番	価格	税抜	重量
丸型ベース	777172	49,500円	約4.3kg
T型ベース	50,600円	46,000円	約4.8kg

### ⑨ バディー-I

突っばることでしっかりと固定できる垂直型手すり

申込番号	タイプ	重量(kg)
631262	十字型	7.1
631263	I型	6.6
631260	丸型	5.7

### ⑩ たよレールhigh

天井高さ180cm～250cmまで対応可能

型番	価格	税抜	重量
BZH-03-F	773157	91,960円	約83.600円

① たちあっぷ(ステンレス版) ベーススタンドがステンレス製に

CKA-11 CKA-12 CKA-13 CKA-14

CKA-11 731689 59,730円 税抜54,300円  
 ■TAISコード 00055-000111 ■重量/11.7kg

CKA-12 731690 69,080円 税抜62,800円  
 ■TAISコード 00055-000112 ■重量/15.3kg

CKA-13 731691 79,090円 税抜71,900円  
 ■TAISコード 00055-000113 ■重量/17.2kg

CKA-14 731692 67,320円 税抜61,200円  
 ■TAISコード 00055-000114 ■重量/15.6kg

② たちあっぷ 置くだけの簡単設置

CKA-01 CKA-02 CKA-03 CKA-04

CKA-01 731360 53,020円 税抜48,200円  
 ■TAISコード 00055-000071 ■重量/11.7kg

CKA-02 731361 61,380円 税抜55,800円  
 ■TAISコード 00055-000072 ■重量/15.5kg

CKA-03 731362 71,940円 税抜65,400円  
 ■TAISコード 00055-000073 ■重量/15.4kg

CKA-04 731363 61,820円 税抜56,200円  
 ■TAISコード 00055-000074 ■重量/16.0kg

④ たちあっぷII CKH-21

緑ゴムの取り付けや土台のビス止めが簡易になりメンテナンス性UP

731932 103,400円 税抜94,000円  
 ■TAISコード 00055-000204 ■重量/18.5kg

⑤ つながるくんXP

CKHシリーズに連結 64~95cm 無段階伸縮可能

731990 50,930円 税抜46,300円  
 ■TAISコード (標準タイプ) 00055-000285 (ロングタイプ) 00055-000286 ■重量/ (標準タイプ) 1.8kg (ロングタイプ) 2.1kg

③ たちあっぷ(4段フレーム版)

CKA-01-1 731696 55,220円 税抜50,200円  
 ■TAISコード 00055-000119 ■重量/11.9kg

CKA-02-1 731697 63,580円 税抜57,800円  
 ■TAISコード 00055-000120 ■重量/15.7kg

⑦ おもしろくん

安定性を高めます

731513 9,900円 税抜9,000円  
 ■重量/5kg

⑥ ベットでとまるくん

ベッドでとまるくん CKA-CK 731514 9,900円 税抜9,000円

たちあっぷとベッドを連結

⑧ かいじょくん

平行、直角、45°の角度をつけて設置

731872 15,400円 税抜14,000円

⑨ つながるくん/伸縮つながるくん

たちあっぷを2台連結

731470 26,180円 税抜23,800円  
 ■TAISコード 00055-000099

731911 32,450円 税抜29,500円  
 ■TAISコード 00055-000157

⑩ 楽起(らっきい)波型

玄関や部屋の敷居等段差で利用 片麻痺の方も利用できます

725273 57,200円 税抜52,000円  
 ■TAISコード 01339-000029

⑪ Famica 立ち上がりサポート

移動可能な立ち上がり手すり

AH-07W 1607 15,400円 税抜14,000円  
 ■重量/1.21kg

⑫ 安寿 立ち上がり補助マット

携帯用(532010)/据置用(532012)

401278 4,950円 税抜4,500円  
 ■品質/表裏面: エストラマー 芯材: 合成ゴム ■重量/携帯用0.6kg、据置用1.1kg

⑬ すっきり手すり クリンディ

手すり部全体をやわらかコート

451724 14,850円 税抜13,500円  
 ■TAISコード 00980-000326 ■重量/18kg

⑭ 折りたたみ可能な面手すりスタンディ

工事不要の収納面付き手すり

451560 77,000円 税抜70,000円  
 ■TAISコード 00980-000315 ■重量/22.5kg

⑮ アームサポート手すり メンディ

握らなくても使える平面手すり

451365 74,800円 税抜68,000円  
 ■TAISコード 00980-000258 ■重量/22kg

⑯ 室内用自在手すり ツインディ

左右の手すりをコースに合わせて角度調整可能

412835 66,000円 税抜60,000円  
 ■TAISコード 00980-000203 ■重量/21.5kg

①玄関用ベストサポート手すり

床からの高さを最小限にし、つまずきにくい仕様

- 407007 1-1 約24.2kg 83,600円 1-2 約29.2kg 114,400円
- 2-1 約24.7kg 85,800円 2-2 約30.2kg 118,800円

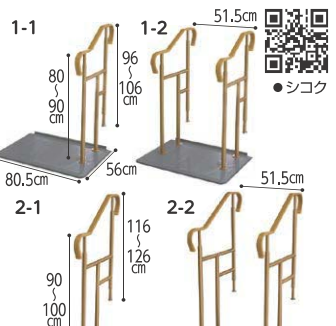

- 407041 玄関台ロータイプ 約4.2kg 8,250円
- 玄関台ハイタイプ 約4.7kg 9,900円



②たよレールdan 段差のあるところに設置し、安全・安心をサポート

- BZD-01 WD/WN 774359 約30kg 89,100円
- BZD-02 WD/WN 774360 約38.5kg 114,400円
- BZD-03 WD/WN 774361 約38kg 141,900円
- BZD-04 WD/WN 774362 約46.5kg 167,200円

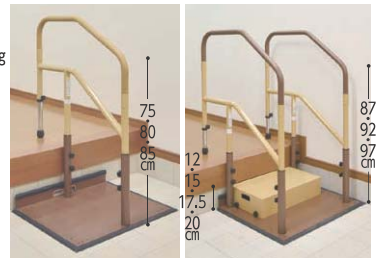

③玄関用 自在手すり ツインディ

上側、下側の手すり高さを個別調整可能

- 412836 両手すり踏み台付 43.5kg 132,000円
- 片手すり踏み台付 36kg 92,400円
- 両手すり踏み台なし 35kg 112,200円
- 片手すり踏み台なし 27.5kg 72,600円



④あがりかまち用たちあっぷ

置くだけの簡単設置

- ステップ台付両手 CKE-01 731520 39.7kg 140,690円
- ステップ台付片手 CKE-02 731521 33.8kg 107,910円
- ステップ台無両手 CKE-03 731522 31.8kg 114,950円
- ステップ台無片手 CKE-04 731523 26.4kg 84,370円



⑤ステップバー框03(踏み台付) 框02(踏み台なし)

蓄光付き踏み台は暗い夜間でも安心

- 専用踏台 668119 35,530円
- 框03(踏み台付) 668116 26kg 86,350円
- 框02(踏み台なし) 668042 26kg 72,600円
- 安定板 668043 21,780円



⑥すりてあ

動作に合わせて手すりをつなげ動線を確認

- 片手すり踏み台なし 668076 26kg 74,800円
- 片手すり踏み台付 668077 35kg 96,140円
- 両手すり踏み台なし 116,600円
- 両手すり踏み台付 137,940円

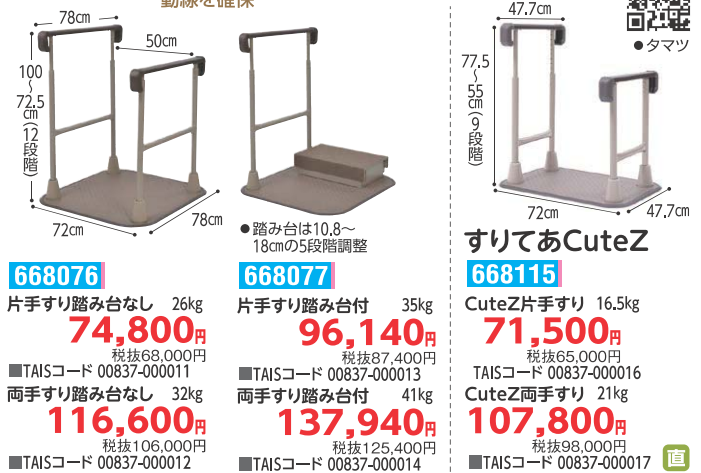

⑦ルーツHS あがりかまちタイプ

手すりを握ったときの感触を追及したバランスの取れた手すり

- 高さH型 18~36cm 631524 43.6kg 130,900円
- 高さL型 4~18cm 631525 42.8kg 113,300円

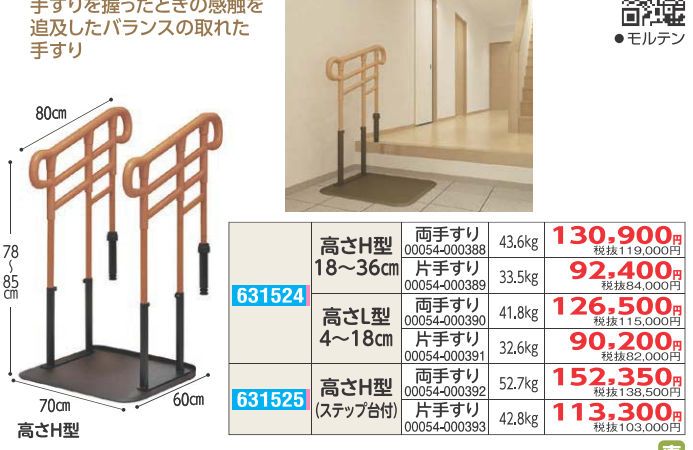

⑧安寿 ATTOGRIP(アットグリップ) AT-E-200

玄関用レンタル手すり

- 402237 約9.5kg 63,800円



① motte

框に乗せる支柱をなくした スッキリデザイン



**455110** 専用ステップ 7.0kg **11,000円**  
税抜10,000円  
■TAISコード 01709-000009

**455109** 玄関かまち用 motte  
両手すり 28.0kg **163,900円**  
01709-000008 税抜149,000円  
片手すり 21.8kg **133,100円**  
01709-000007 税抜121,000円

業界初、横向き設置タイプ 勝手口の利用に最適

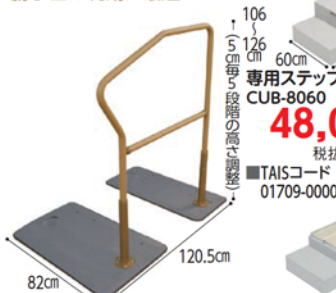

**455106** 専用ステップ(収納無) CUB-8060 17.1kg **48,070円**  
税抜43,700円  
■TAISコード 01709-000006

掃き出し窓やベランダに最適



**455108** motte MOT-GAR-A2 35.9kg **211,200円**  
税抜192,000円

耐候性に優れ 屋外でも利用可能

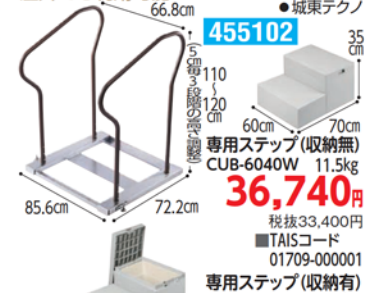

**455102** 専用ステップ(収納無) CUB-6040W 11.5kg **36,740円**  
税抜33,400円  
■TAISコード 01709-000001

②安寿 アットグリップ ATC-240/630/930

あっという間に設置完了



**402445** AT-C-930片手すり 39kg **242,000円**  
00221-000500 税抜220,000円  
AT-C-930T両側すり 48kg **352,000円**  
00221-000501 税抜320,000円



**402585** AT-C-240片手すり 19kg **121,000円**  
00221-000542 税抜110,000円  
AT-C-240T両側すり 22kg **176,000円**  
00221-000543 税抜160,000円



**402586** AT-C-630片手すり 39kg **242,000円**  
00221-000544 税抜220,000円  
AT-C-630T両側すり 47kg **352,000円**  
00221-000545 税抜320,000円



**402680** AT-C-E1050片手すり 39kg **269,500円**  
00221-000553 税抜245,000円  
AT-C-E1050T両側すり 48kg **407,000円**  
00221-000554 税抜370,000円

③たよレールSOTOE

外でも使える置くだけ手すり



**773644** 両手すり 20.6kg **147,400円**  
01265-000251 税抜134,000円  
片手すり 17.8kg **100,100円**  
01265-000248 税抜91,000円



④歩行サポート手すり スムーディ

豊富な品揃えで、軒先・階段などに工事不要で設置できる

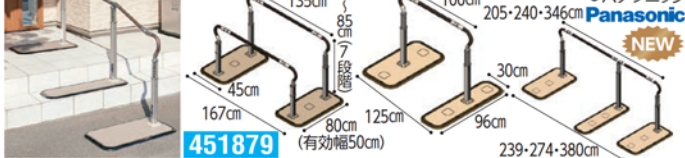

① 標準タイプ片手すり	37kg	<b>242,000円</b>	税抜220,000円
標準タイプ両手すり	43kg	<b>345,400円</b>	税抜314,000円
② ステップタイプ片手すり	33kg	<b>242,000円</b>	税抜220,000円
ステップタイプ両手すり	39kg	<b>344,300円</b>	税抜313,000円
③ ロング2050タイプ片手すり	52kg	<b>370,700円</b>	税抜337,000円
ロング2050タイプ両手すり	61kg	<b>532,400円</b>	税抜484,000円
ロング2400タイプ片手すり	52kg	<b>371,800円</b>	税抜338,000円
ロング2400タイプ両手すり	62kg	<b>534,600円</b>	税抜486,000円
ロング3460タイプ片手すり	67kg	<b>501,600円</b>	税抜456,000円
ロング3460タイプ両手すり	81kg	<b>723,800円</b>	税抜658,000円

※2019年9月TAISコード取得予定

⑤楽起(らっきい)リンク

組み合わせ自由で動線を確保

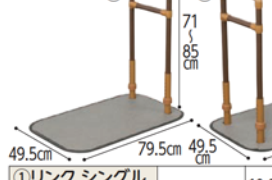

① リンク シングル	19.0kg	<b>110,000円</b>	税抜100,000円
② リンク ダブル	23.0kg	<b>143,000円</b>	税抜130,000円
③ リンク ロング	20.0kg	<b>115,500円</b>	税抜105,000円
④ リンク スリム	14.4kg	<b>77,000円</b>	税抜70,000円
⑤ 連結バー 600	1.4kg	<b>20,900円</b>	税抜19,000円
⑥ 連結バー 900	1.8kg	<b>22,000円</b>	税抜20,000円
⑦ 連結バー 1200	2.2kg	<b>23,100円</b>	税抜21,000円
⑧ 連結バー ウェーブ	2.5kg	<b>30,800円</b>	税抜28,000円

⑥ルーツ エントランス

玄関まわりでの歩行、段差を昇る、降りる、立つ、座るの動作をサポート



**631546**

両手すり	47.7kg	<b>269,500円</b>	税抜245,000円
片手すり	38.1kg	<b>181,500円</b>	税抜165,000円

⑦ルーツ アウトドア

屋外で利用できる抜群の耐久性、水に濡れても滑りにくい特殊表面加工

**631399** 段差タイプ

ステップ台	両手すり	63.1kg	<b>217,800円</b>	税抜198,000円
2段	片手すりR(L)	55.9kg	<b>195,800円</b>	税抜178,000円
ステップ台	両手すり	57.6kg	<b>195,800円</b>	税抜178,000円
1段	片手すりR(L)	50.4kg	<b>173,800円</b>	税抜158,000円
ステップ台	両手すり	52.1kg	<b>173,800円</b>	税抜158,000円
なし	片手すりR(L)	38.1kg	<b>151,800円</b>	税抜138,000円

**631398** ロングタイプ

ロングタイプ	18.7kg	<b>67,980円</b>	税抜61,800円
--------	--------	----------------	-----------

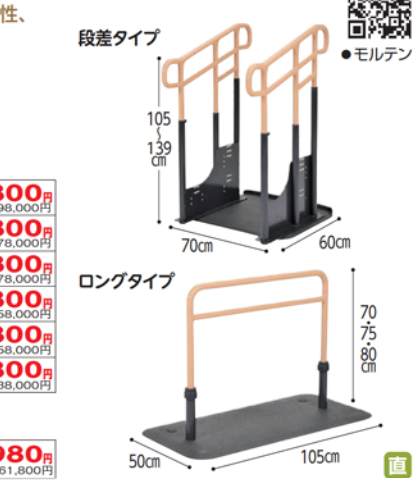

① たちあっぷ540 54cmまでの段差対応

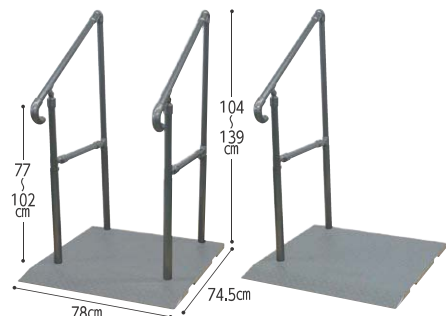

●矢崎化工

たちあっぷ540専用ステップ台

13.9 15.1 50cm 28cm

CKH-BL 731777 6.0kg **27,830円** 税抜25,300円

29.21 33.25 50cm 28cm

CKH-BH 731778 9.6kg **38,060円** 税抜34,600円

両手すりCKH-01 731775 34.7kg **174,570円** 税抜158,700円  
TAISコード 00055-000127

片手すりCKH-02 731776 28.6kg **121,440円** 税抜110,400円  
TAISコード 00055-000128

在

② 手すり付ステップ台 ユニットタイプ

●矢崎化工

寸法オーダー可能

105 113 117 125 67cm 83cm

2段 16.0kg **731937 90,310円** 税抜82,100円

3段 21.9kg **731910 117,810円** 税抜107,100円

●床固定の金具付 (取付ビスはついていません)。

住改直

③ 外用段差解消踏台 デラックス・プレミアム

●キョタ

1段2段・2段3段 兼用踏台

デラックス (1・2段兼用) プレミアム (2・3段兼用)

71.5cm 59.9cm 80cm 109cm 112cm 135cm 71.5cm 87.7cm 111cm 140cm

デラックス 約15kg **831124 KB-410K 96,800円** 税抜88,000円

プレミアム 約20kg **831044 KB-420 108,900円** 税抜99,000円

■素材/アルミニウム(アクリル焼付塗装)

●アンカー固定(固定金具・アンカーボルト付) 住改直

④ バリアフリー踏台 設置するだけ

●バリアフリータケUCHI

アイボリー ピンク

17 88 17 83 40 78 60 74 94 94

1段 **715003** 2段 **715004**

ステップ台 片手すり F1-1T **36,850円** 税抜33,500円

1段 両手すり F1-2T **52,250円** 税抜47,500円

ステップ台 片手すり F2-1T **48,950円** 税抜44,500円

2段 両手すり F2-2T **63,800円** 税抜58,000円

■素材/天板:ポリスチレン 根太:樹脂

●寸法オーダー可能。固定金具付。天板は、ピンク・ブルー・アイボリーがあります。

●天板は、木製もございます。(木製は価格が変わります)

住改直

⑤ クリエフリーIIS 1スパンセット

●三協アルミ

必要な材料をわかりやすく 1箱にまとめた120cm 1セット1梱包

80cm

埋め込み支柱タイプ **741502**

UC・BD色 **24,310円** 税抜22,100円

TP・JC色 **25,410円** 税抜23,100円

■材質/UC・BD色:アルミ形材 TP・JC色:エラストマー樹脂+アルミ形材

■重量/ 5kg

■内容/ 端部埋め込み支柱×2、笠木×1、笠木目板×1、支柱化粧カバー×2

●ベースプレートタイプ **741501** もあります。

直

⑥ サポートピラー 外部空間に彩を与える施工性に優れた屋外手すり

●サンボール

φ18cm 85cm 30cm 85cm

**773467** 固定式 SPP-48U **23,210円** 税抜21,100円

■重量/ 約4.8kg

ピンク グリーン

ベース式 SPP-48B **27,390円** 税抜24,900円

■重量/ 約4.3kg

■材質/ スチールパイプ+アルミ合金鋳物

長丸固定式 SPP-7U-28 **773593** **66,880円** 税抜60,800円

■重量/ 約6.8kg

長丸ベース式 SPP-7B-28 **73,040円** 税抜66,400円

■重量/ 約6.8kg

■材質/ スチールパイプ+SUSパイプ

直

⑦ ポーチX てすりフラットタイプ 一体型屋外用手すり

●積水樹脂

80cm 37.5cm

**452021 66,550円** 税抜60,500円 住改直

⑧ ポーチX てすり埋め込みタイプ 一体型屋外用手すり

●積水樹脂

80cm 37.5cm

**452022 63,800円** 税抜58,000円 住改直

⑨ ポーチX miniてすりフラットタイプ 小さな段差向け手すり

●積水樹脂

29.4cm 80cm

**452026 48,400円** 税抜44,000円 住改直

⑩ ポーチロード 埋め込みタイプ 小さな段差向け手すり

●積水樹脂

80cm 37.5cm

**452025 63,800円** 税抜58,000円 住改直

⑪ 衝撃緩和畳「イケヒコ・ケアケア畳」 JISA5917を満たした衝撃緩和型畳住宅改修対象

●イケヒコ・コーポレーション

衝撃緩和型畳床

1社 全日本ISD電機興産協会 全日本畳業協会

JISA5917の性能証明シール付

半畳 **739027 23,100円** 税抜21,000円

一畳 **33,000円** 税抜30,000円

■サイズ/標準サイズ(五八サイズ) ■材質/畳表:い草

●施工費、既存畳処分費は別途必要。

住改直

⑫ 玄関用収納チェア 狭い玄関でも利用可能な収納チェア

●シコフ

25cm 32cm 41cm 31cm

ホワイト ナチュラル ブラウン ダークブラウン

**407058 37,400円** 税抜34,000円

■カラー/ホワイト、ナチュラル、ブラウン、ダークブラウン

■材質/天然木、アルミ

直

⑬ ソフトウォールクッション(9枚入) 壁に手軽に取り外し可能な衝撃吸収クッション

●イノアクリルビング

お風呂に トイレに 階段に

**964059 18,810円** 税抜17,100円

■サイズ/幅30×長さ30×厚さ1.6cm

■材質/表面:ポリエチレンフォーム 裏面:アクリルフォーム

●土壁や布面など鏡面ではない凹凸のある面には適していません。

在





クマリフト

①自由生活 安心して利用できる安全装備が充実



直線型  
**680,400円**~  
※標準取付工事費込  
※現地調査の上、別途お見積  
致します。



曲線型  
**1,306,800円**~  
※標準取付工事費込  
※現地調査の上、別途お見積  
致します。



屋外直線型  
**864,000円**~  
※標準取付工事費込  
※現地調査の上、別途お見積  
致します。

786001

代表的な階段例です  
ご計画の際はご相談下さい

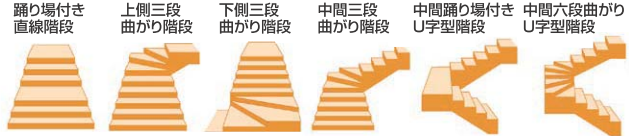

全国ネット24時間365日  
安心のサポート体制

直

②階段昇降機「シュプール」最先端の昇降機



●オートターン機能(オ  
ブション)を利用す  
れば、階段幅70cm  
でも取付可能。故  
障時に緊急降下で  
きるスイッチ付。



新光産業

772011 **1,500,000円**~

※設置費別途 ※現地調査の上、別途お見積致します。 ※屋内曲線階段用

直

③階段昇降機「タスカルSTⅢ」世界最薄



■標準レール/5m  
■最大荷重/90kg



新光産業

772018 **580,000円**~

※設置費別途 ※現地調査の上、別途お見積致します。 ※屋内直線階段用

直

④階段昇降機「タスカル・アルーラ」

信頼と実績の昇降機



新光産業

772020 **1,200,000円**~

※設置費別途 ※現地調査の上、別途お見積致します。 ※屋内外曲線階段用

直

⑤いす式階段昇降機「エスコートスリム」

薄さを極めた優しさのカタチ



大同工業

771004 **693,000円**~

※標準取付工事費込  
※現地調査の上、別途お見積致します。  
■標準レール/5m ■最大荷重/90kg  
●いす折りたたみ幅25cm、レール占有幅10cmというスリム  
サイズ。使う方はもちろん、共に暮らすご家族の快適と  
安心をさらに追求しました。

直

⑥電動起立補助座椅子  
のぞみⅡ

立ち上がりやすく  
腰かけやすい



馬場家具

681101 **204,270円** 税抜185,700円

■重量/34kg ■TAISコード 01837-000001  
●座面高が45cmになると、座面が前後高に傾斜します。

⑦独立宣言 ローザ  
(DSRS-C/DSRS-W)

1.5cmの低座面



コムラ製作所

552096 コンパクト **283,800円** 税抜258,000円  
ワイド **294,800円** 税抜268,000円

■重量/コンパクト 42kg ワイド 44kg  
■TAISコード (コンパクト)00088-000022 (ワイド)00088-000023  
●座面が1.5cmと薄く、床からの移乗に大変便利です。  
●最高高さは61cmと立ち上がりをサポートします。

直

⑧独立宣言プリモ DSPRII

独立宣言シリーズの  
最軽量(22kg)モデル



コムラ製作所

552034 **140,800円** 税抜128,000円

■重量/22kg ■カラー/ブラックレザー、ベージュ  
■TAISコード 00088-000016  
●最高高さは52cmと立ち上がりをサポートします。

直